

Gesamtkatalog

mit
Preisen

Kabeldurchführungen, Rohrdurchführungen, Ringraumdichtungen,
Futterrohre, Hauseinführungen, Hausausführungen, Extra und Infrastruktur

Ihre Ansprechpartner für den Vertrieb

Bestellungen

Sie haben interessante Produkte für sich gefunden?
Bitte senden Sie Ihre Bestellung an:
E-Mail: ht.bestellung@hauff-technik.de

Individuelle Beratung

Sie haben Fragen zu unseren Produkten, Preisen, Konditionen und Lieferbedingungen, oder zu Ihrer Bestellung, dann steht Ihnen unser Vertriebsinnendienst gerne zur Verfügung.

Tel.: 07322/1333-599

Sie benötigen Betreuung vor Ort?

Bei Themen, die am Telefon oder per Mail nicht geklärt werden können, steht Ihnen unser erfahrener Außendienst zur Verfügung. Die Kontaktdaten erhalten Sie über unsere Website.

Angebotserstellung

Sie wünschen ein Angebot von uns? Dann senden Sie uns Ihre Ausschreibungsunterlagen mit Angaben zu Bauvorhaben, Ort, Straße/Hausnummer und Abgabedatum. Alternativ können Sie uns auch anrufen.

vor Submission:
Tel.: 07322/1333-310
E-Mail: lv-anfrage@hauff-technik.de

nach Submission:
Tel.: 07322/1333-599
E-Mail: ht-anfrage@hauff-technik.de

Planungssupport

Befinden Sie sich in der Planungsphase und benötigen Produktberatung oder technische Unterstützung bei der Ausschreibungserstellung? Unser Planungssupport hilft Ihnen gerne weiter.

Tel.: 07322/1333-660
E-Mail: planungssupport@hauff-technik.de

Oder nutzen Sie unser [Online-Planungstool](#) und finden die für Ihr Projekt passenden Lösungen mit nur wenigen Klicks.



Ihr Ansprechpartner im Außendienst:

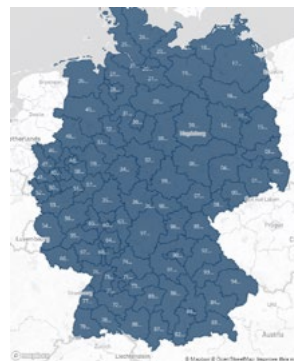
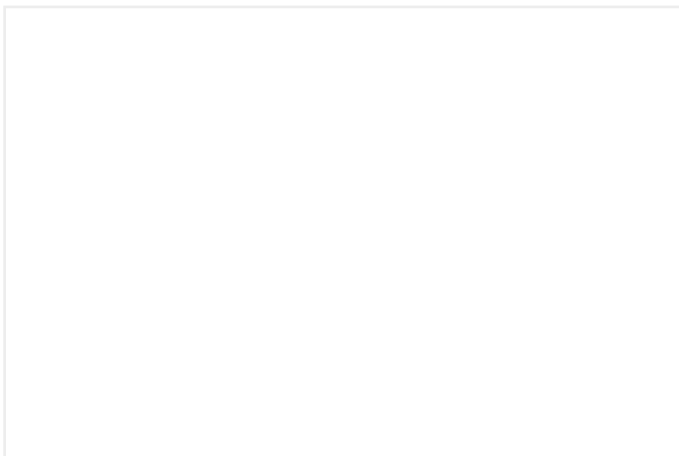

Mit der Online-Suchfunktion auf unserer [Website](#) können Sie den passenden Ansprechpartner speziell für Ihre Region ermitteln.

Inhaltsverzeichnis

01 Kabeldurchführungen

Kabeldurchführungen System HSI150/HSI90

- Einbauteile
 - Einseitige Anschlussmöglichkeit..... 12 – 16
 - Schutzrohranschluss außen 17 – 19
 - Beidseitige Anschlussmöglichkeit..... 20 – 26
- Systemeinsätze
 - Kabelabdichtungen 27 – 35
 - Kabelschutzrohranschlüsse 36 – 44
- Flansche
 - Nachträgliche Montage 45 – 47

Kabeleinführungssystem KES150/KES90

- Zum Einbetonieren 48 – 49
- Flexibler Kunststoffspiralschlauch 50 – 52
- Manschetten
 - Zur Kabelabdichtung..... 53 – 56
 - Adaption..... 57 – 62

Erdungen

- Einbauteile für den Neubau..... 63 – 71
- Einbauteile zur nachträglichen Montage..... 72
- Brandschutz..... 73 – 75

Dachdurchführungen

- Schwanenhalsdurchführung..... 76

Zubehör

- Allgemeines Zubehör 77
- HSI150..... 78
- HSI90..... 79

02 Rohrdurchführungen

Abwasserdurchführungen

- Wandeführungen 82 – 87
- Bodeneinführungen 88 – 94
- Andübelmanschette 95

03 Ringraumdichtungen

Für Kabel

- Standard 98 – 105
- Individuell 106 – 111

Für Rohre

- Standard 112 – 138
- Zubehör 139

04 Futterrohre

- Einbauteile und Flansche für den Neubau..... 142 – 157
- Einbauteile und Flansche zur nachträglichen Montage..... 157 – 160
- Zubehör 161 – 163

05 Hauseinführungen

Bauherrenpakete

- Wandeführungen 166 – 167
- Bodeneinführungen 168 – 171

Mehrspartenhauseinführungen

- Durch die Wand - Wand existiert bereits..... 172 – 178
- Durch die Bodenplatte 179 – 187

Einzelhauseinführungen

- Durch die Wand - Wand existiert bereits (grabenlose Bauweise) 188 – 190
- Durch die Wand - Wand existiert bereits (offene Bauweise)
 - Trockeneinbau..... 191 – 194
 - Harz-Injektionssystem..... 195 – 204
 - Durch die Bodenplatte 205 – 212
 - Zubehör 213 – 221

06 Hausausführungen

Bauherrenpakete

- Wandausführung 224 – 225
- Bodenausführung 226 – 227
- Gartenverteilung 228 – 230
- Zubehör 231

07 Extra

- Folienmanschetten 234 – 236
- Dichtsand..... 237

08 Infrastruktur

- Elektromobilität..... 240 – 241
- Fundamentrohre 242 – 243

01 Kabeldurchführungen
 02 Rohrdurchführungen
 03 Ringraumdichtungen
 04 Futterrohre
 05 Hauseinführungen
 06 Hausausführungen
 07 Extra
 08 Infrastruktur

Verwendung von Symbolen

In einer Welt mit immer mehr zu erfüllenden Normen und Richtlinien möchten wir Ihnen die Produktauswahl durch eine Symbolik vereinfachen. So sehen Sie auf einen Blick, ob das Produkt für Ihren Anwendungsfall geeignet ist.



Dieses Produkt ist DIN 18533 W1-E geeignet.

Die W1-E nach der Abdichtungsnorm für erdberührte Bauteile DIN 18533 teilt sich in die Wassereinwirkungsklassen W1.1-E Bodenfeuchte, nicht drückendes Wasser für stark wasserdurchlässige Böden und stark wasserdurchlässiges Verfüllmaterial und die W1.2-E Sickerwasser für wenig wasserdurchlässigen Baugrund und wenig wasserdurchlässiges Verfüllmaterial mit Drainage auf.

Da es für diese beiden Wassereinwirkungsklassen keine Differenzierung bei unseren Produkten gibt, sind diese unter W1-E zusammengefasst.



Dieses Produkt ist DIN 18533 W2.1-E geeignet.

Die Wassereinwirkungsklasse W2.1-E nach der Abdichtungsnorm für erdberührte Bauteile DIN 18533 beinhaltet die Fälle Stauwasser bis 3 m (drückendes Wasser) für wenig wasserdurchlässigen Baugrund und wenig wasserdurchlässiges Verfüllmaterial ohne Drainage, Grundwasser bis 3 m (drückendes Wasser) sowie Hochwasser bis 3 m drückendes Wasser.



Dieses Produkt ist DIN 18533 W2.2-E geeignet.

Die Wassereinwirkungsklasse W2.2-E nach der Abdichtungsnorm für erdberührte Bauteile DIN 18533 gilt für Stauwasser mehr als 3 m (drückendes Wasser) bei wenig wasserdurchlässigem Baugrund sowie wenig wasserdurchlässigem Verfüllmaterial ohne Drainage.



Dieses Produkt ist radonsicher.

Seit dem Inkrafttreten des Strahlenschutzgesetzes StrlSchG am 31.12.2018 ist auch der Radonschutz ein wichtiges Thema. Der gesetzliche Referenzwert an Arbeitsplätzen und in Aufenthaltsräumen liegt bei 300 Bq/m³. Viele unserer Hauff-Technik-Produkte wurden bereits auf Radonsicherheit überprüft.



Dieses Produkt ist DVGW-zertifiziert.

Alle Hauseinführungen mit diesem Kennzeichen wurden nach DVGW VP601 geprüft und zugelassen. Dadurch ist gewährleistet, dass unsere Produkte alle Anforderungen zur Gas- und Druckwasserdichtigkeit erfüllen und Sie ein standardisiertes und sicheres Produkt erhalten. Das gültige Baumusterprüfzertifikat der DVGW CERT GmbH finden Sie beim jeweiligen Produkt auf unserer Website unter Downloads.



Dieses Produkt wurde nach Maßgabe der FHRK-Prüfgrundlage ausgezeichnet.

Mit der Vielzahl an Anbietern und Herstellern von Dichtungslösungen fühlt man sich schnell überfordert. Welche Dichtungen werden meinen Ansprüchen gerecht? Werden Qualitätsstandards eingehalten? Und wie sehen diese überhaupt aus? Denn bislang gibt es für Rohr- und Kabelabdichtungen keinerlei Standards, Normen oder Richtlinien.

Genau damit hat sich der Fachverband für Rohre und Kabel e.V. auseinandergesetzt und einheitliche Standards festgelegt. Das Resultat: Umfassende und einheitliche Prüfgrundlagen, die mit Fachvertretern und der Herstellerindustrie ausgearbeitet wurden. Durch diesen Synergieeffekt wurden sämtliche Bedürfnisse und Ansprüche an Dichtungslösungen abgedeckt.

Was das für Sie bedeutet? Ganz einfach: Mehr Sicherheit, höhere Qualität und eine bessere Vergleichbarkeit für Produkte, denen Sie vertrauen können.



Dieses Produkt enthält einem bestimmten Prozentsatz Regranulat.

Um unsere Produktwelt nachhaltiger zu gestalten, setzen wir auf recycelten Kunststoff und gehen damit einen wichtigen Schritt hin zu einem geschlossenen Materialkreislauf und der Einsparung von Ressourcen. Trotz der Umstellungen auf Regranulate können wir weiterhin unseren hohen Qualitätsstandard, eine identische Funktionstauglichkeit sowie die Langlebigkeit unserer Produkte garantieren.

Farbige Kennzeichnung der Warengruppe in Tabellen

Die Warengruppen werden im Katalog in der letzten Tabellenspalte farblich gekennzeichnet. Bitte entnehmen Sie der folgenden Tabelle die jeweilige Zuordnung zur Warengruppe.

% Rabatt	Warengruppe	Farbe
	Kabeldurchführungen	1
	Rohrdurchführungen	2
	Partnerprodukte	3
	Bauherrenpakete	4
	Hauseinführungen	5
	Membran-Injektionssysteme	6
	Hauseinführungszubehör	7
	Elektromobilität	8

Die aufgeführten Preise verstehen sich ab Werk.
 In manchen Ländern können die angegebenen Preise aufgrund landesspezifischer Eigenheiten abweichen/ungültig sein.

Hinweis zu Produkten vom Fachhändler

Bitte beachten Sie:

nur über Hauff-Technik Partner im Fachhandel erhältlich.

Bei Produkten die mit dem Label „Partner“ gekennzeichnet sind, erfolgen Lieferung und Konditionen ausschließlich über den Fachhandel.

Wassereinwirkungsklassen



Wassereinwirkungsklasse W1.1-E

- **W1.1-E Bodenfeuchte**
- stark wasserdurchlässiger Boden/
Verfüllmaterial stark wasserdurchlässig

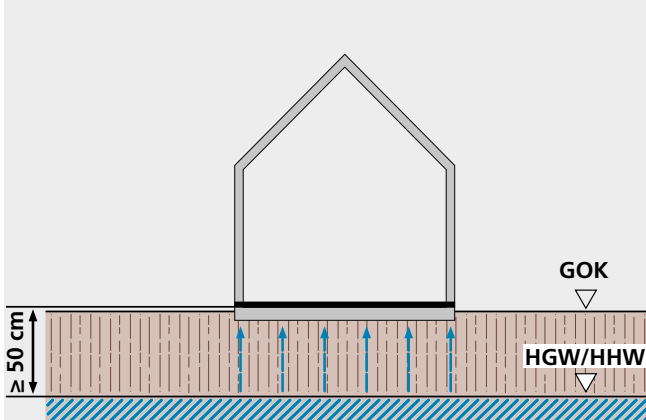

Wassereinwirkungsklasse W1.2-E

- **W1.2-E Sickerwasser**
- wenig wasserdurchlässiger Baugrund/
Verfüllmaterial wenig wasserdurchlässig
 $k \leq 10^{-4}$ m/s mit Dränage

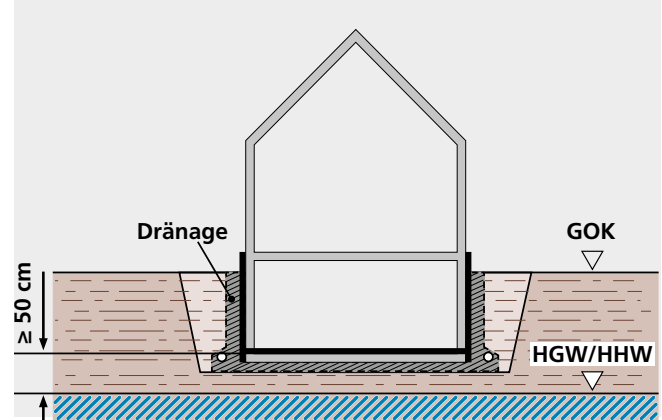

- **W1.1-E Bodenfeuchte, nicht drückendes Wasser**
- stark wasserdurchlässiger Boden/
Verfüllmaterial stark wasserdurchlässig

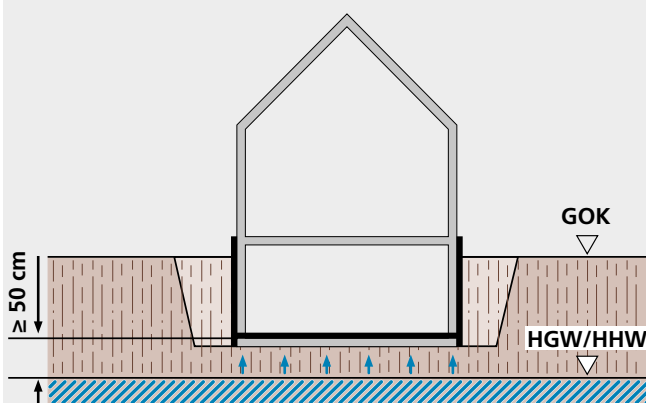



Wassereinwirkungsklasse W2.1-E, Eintauchtiefe ≤ 3 m

- **W2.1-E Stauwasser bis 3 m, drückendes Wasser**
- wenig wasserdurchlässiger Baugrund/
Verfüllmaterial wenig wasserdurchlässig ohne Dränage

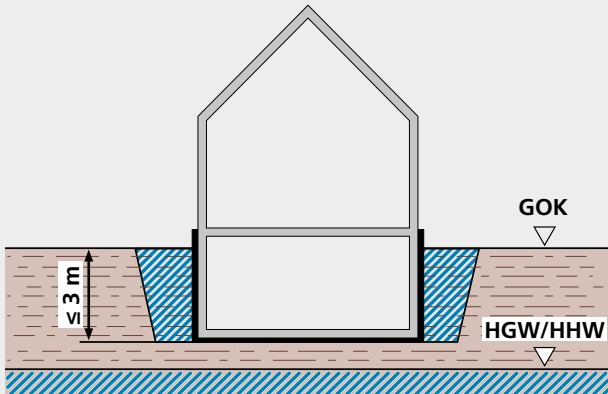

Wassereinwirkungsklasse W2.2-E, Eintauchtiefe > 3 m

- **W2.2-E Stauwasser mehr als 3 m, drückendes Wasser**
- wenig wasserdurchlässiger Baugrund/
Verfüllmaterial wenig wasserdurchlässig ohne Dränage

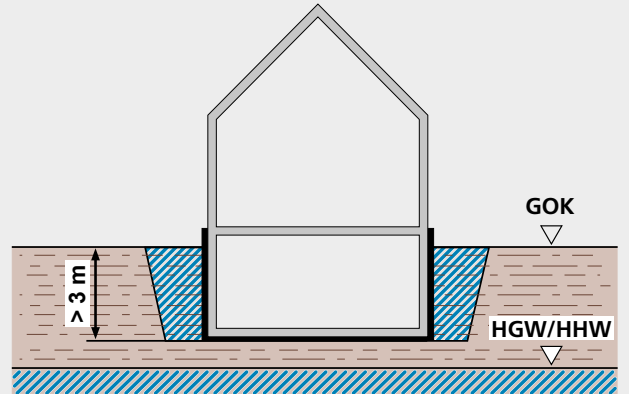

- **W2.1-E Grundwasser bis 3 m, drückendes Wasser**
- a = beliebige Gründungstiefe

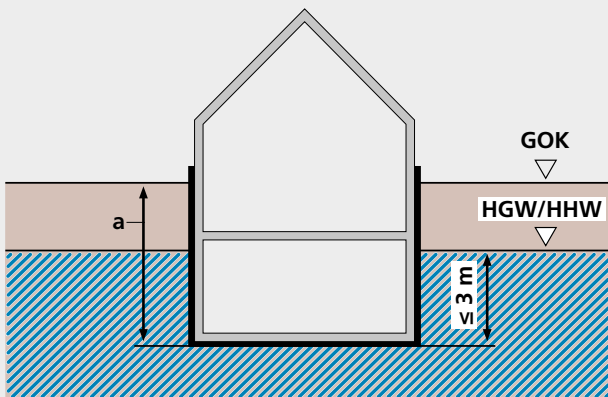

- **W2.2-E Grundwasser/Hochwasser mehr als 3 m, drückendes Wasser**
- a = beliebige Gründungstiefe

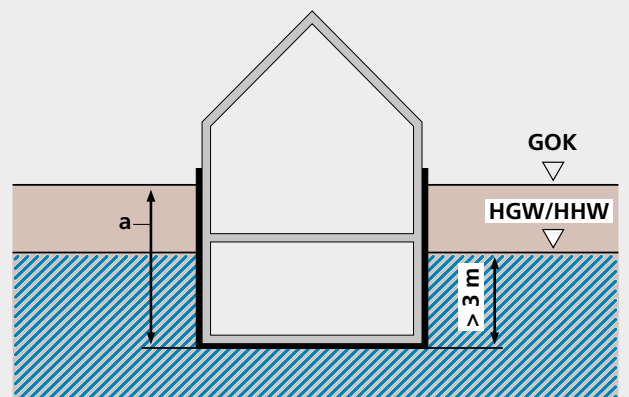



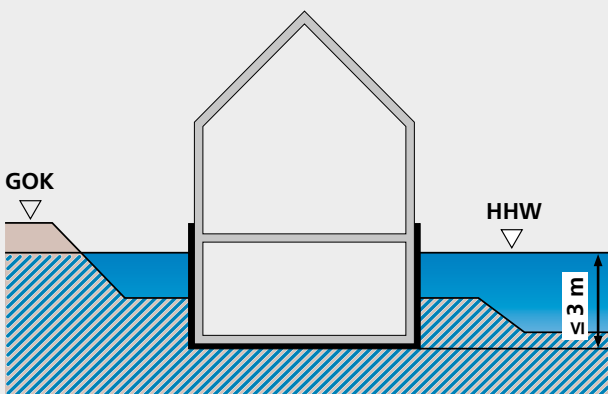

W2.1-E Hochwasser bis 3 m drückendes Wasser

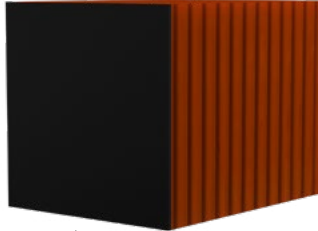

GOK: Geländeoberkante
HGW: höchstes gemessenes Grundwasser
HHW: höchstes gemessenes Hochwasser

Übersicht Flächenabdichtung nach DIN 18533 Teil 1

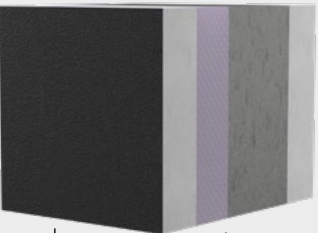
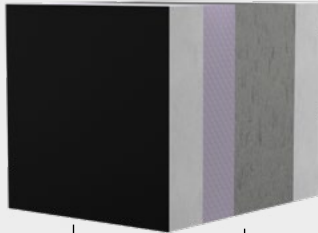
Kellerwandart/ Wandaufbau	Abdichtung nach DIN 18533 – W2.1-E, Teil 3, mäßige Einwirkung von drückendem Wasser, Stauwasser ≤ 3 m	Abdichtung nach DIN 18533 – W2.2-E, Teil 2, hohe Einwirkung von drückendem Wasser, Stauwasser > 3 m
Gemauerter Keller	<p style="text-align: center;">gemauerter Keller</p>  <p style="text-align: center;">Nr. 1</p> <p style="text-align: center;">Außenabdichtung PMBC</p>	<p style="text-align: center;">gemauerter Keller</p>  <p style="text-align: center;">Nr. 5</p> <p style="text-align: center;">Außenabdichtung bahnenförmig</p>
Betonierter Keller	<p style="text-align: center;">betonierter Keller</p>  <p style="text-align: center;">Nr. 2</p> <p style="text-align: center;">Außenabdichtung PMBC</p>	<p style="text-align: center;">betonierter Keller</p>  <p style="text-align: center;">Nr. 6</p> <p style="text-align: center;">Außenabdichtung bahnenförmig</p>
Doppel-/Elementwand	<p style="text-align: center;">Doppel-/Elementwand</p>  <p style="text-align: center;">Nr. 3</p> <p style="text-align: center;">Außenabdichtung PMBC</p>	<p style="text-align: center;">Doppel-/Elementwand</p>  <p style="text-align: center;">Nr. 7</p> <p style="text-align: center;">Außenabdichtung bahnenförmig</p>
Doppel-/Elementwand mit Wärmedämmung	<p style="text-align: center;">Doppel-/Elementwand</p>  <p style="text-align: center;">Nr. 4</p> <p style="text-align: center;">Außenabdichtung PMBC</p> <p style="text-align: center;">Wärmedämmung</p>	<p style="text-align: center;">Doppel-/Elementwand</p>  <p style="text-align: center;">Nr. 8</p> <p style="text-align: center;">Außenabdichtung bahnenförmig</p> <p style="text-align: center;">Wärmedämmung</p>

Beanspruchungsklassen

Beanspruchungsklasse 1	Beanspruchungsklasse 2
<p>drückendes Wasser</p> <ul style="list-style-type: none"> • Grundwasser, Schichtenwasser, Hochwasser oder anderes Wasser, das einen hydrostatischen Druck ausübt (auch zeitlich begrenzt) 	<p>nicht stauendes Sickerwasser</p> <ul style="list-style-type: none"> • Wasser, das bei sehr stark durchlässigen Böden ($k_f \geq 10_{-4}$ m/s) ohne Aufstau absickern kann. • Wasser, das bei durchlässigen Böden durch dauerhaft funktionierende Dränung nach DIN 4095 abgeführt wird
<p>nicht drückendes Wasser</p> <ul style="list-style-type: none"> • Wasser in tropfbarer flüssiger Form mit geringem hydrostatischem Druck (Wassersäule ≤ 10 cm) 	<p>Bodenfeuchte</p> <ul style="list-style-type: none"> • kapillar im Boden gebundenes Wasser
<p>zeitweise aufstauendes Sickerwasser</p> <ul style="list-style-type: none"> • Wasser, das sich auf wenig durchlässigen Bodenschichten ohne Dränung aufstauen kann. Bauwerkssohle liegt mindestens 30 cm über dem Bemessungswasserstand 	

WU-Beton nach DIN 1045 (wasserundurchlässiger Beton)

Kellerwandart/ Wandaufbau	ohne Wärmedämmung	mit Wärmedämmung
<p>betonierter Keller mit WU-Beton</p>	<p>Nr. 9 — betonierter Keller</p>	<p>Nr. 10 — betonierter Keller Wärmedämmung</p>
<p>Doppel-/Elementwand mit WU-Beton</p>	<p>Nr. 11 — Doppel-/Elementwand</p>	<p>Nr. 12 — Doppel-/Elementwand Wärmedämmung</p>

Bei abweichenden Wandarten bitte Skizze zuschicken.

Frischbetonverbundfolien (FBV-Systeme) als Zusatzmaßnahmen bei WU-Beton-Bauwerksabdichtungen:

FBV-Systeme sind kein Bestandteil der DIN 18533 und der WU-Beton-Richtlinie und sind als eigenständige Bauart zu planen und anzuwenden. Geprüfte FBV-Anschlussverbindungen auf Anfrage.

01 Kabeldurchführungs-System HSI150/HSI90

Das Kabeldurchführungs-System HSI besteht durch seinen modularen Aufbau.

Das System ist in zwei Größen mit einer lichten Weite von 150 mm und 90 mm verfügbar und setzt die Standards bei Kabeldurchführungen zum schalungsbündigen Einbau in Betonwänden. Dabei bietet die Dichtpackung HSI150/HSI90 maximale Flexibilität bei der späteren Nutzung und ist bereits ab Werk mit einem druckdichten Verschlussdeckel bestückt. Es stehen verschiedene Systemabdichtungen zur Abdichtung

von Kabeln – entsprechend dem Anforderungsprofil in geschlossener oder geteilter Ausführung – und zum druckdichten Leerrohranschluss zur Verfügung.

Darüber hinaus bietet Hauff-Technik das zum System HSI150/HSI90 kompatible, druckdichte Kabeleinführungs-System KES150/KES90 an, welches mit einem Hateflex-Spiralschlauch und verschiedenen Möglichkeiten der Kabelabdichtung für einen optimalen Schutz der zu verlegenden Kabel sorgt.



Kabeleinführungs-System KES150/KES90

Ein Gebäude wird über seine Lebensdauer häufig renoviert oder saniert. In den meisten Fällen betreffen diese Tätigkeiten jedoch lediglich die Teile des Gebäudes, die sich oberhalb der Erdoberfläche befinden. Doch auch die Anforderungen an die Leitungsinfrastruktur eines Gebäudes können sich im Verlauf der Zeit stark ändern. Genau hierfür ist es zu empfehlen, bereits während der Gebäudeerstellung Reserveöffnungen einzuplanen und eine robuste und langlebige Leerrohrtrasse zu verlegen, durch welche jederzeit Leitungen ausgetauscht oder neue Leitungen verlegt werden können, ohne jedes Mal die gesamte Leitungstrasse aufzugraben.

Hierfür bietet Hauff-Technik das zum System HSI150/HSI90 kompatible, druckdichte Kabeleinführungs-System KES150/KES90 an, welches mit einem Hafelex-Spiralschlauch und verschiedenen Möglichkeiten der Kabelabdichtung für einen optimalen Schutz der zu verlegenden Kabel sorgt.

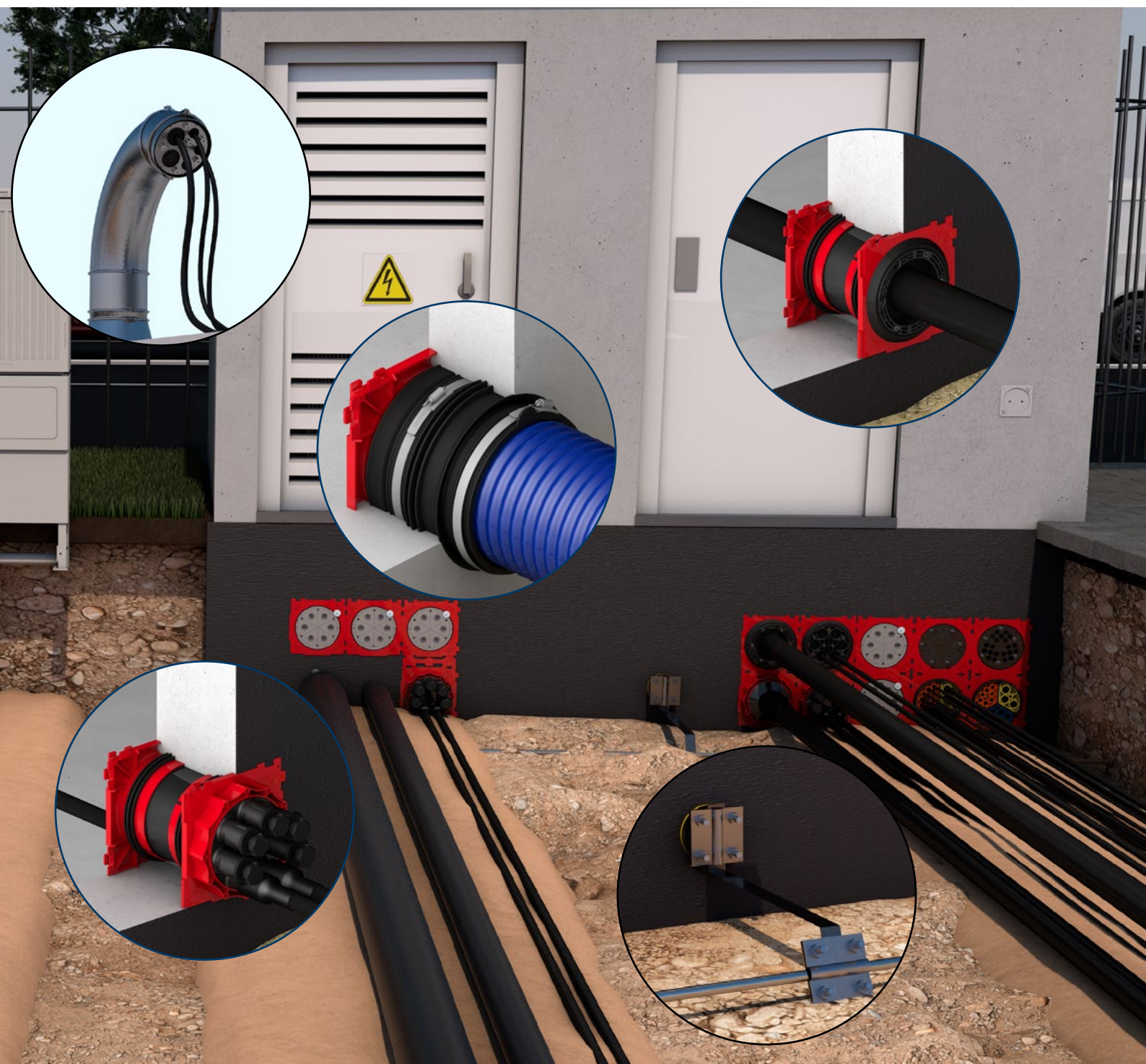

Einfach-Dichtpackung

zum Einbetonieren



HSI150 K/X

Für den einseitigen gas- und wasserdichten Anschluss von Systemabdichtungen für Kabel oder Kabelschutzrohre und ein hohes Maß an Flexibilität bei der späteren Nutzung.

USP

- doppelte Sicherheit durch Verschluss- und Sicherheitsdeckel bei Wandstärken von 70 bis 150 mm
- Druckdichtigkeit zum Beton durch aufgespritzte 3-Stegdichtung
- Qualitätssiegel: Dichtheit ab Werk. Kontrollmöglichkeit bei versehentlichem oder unbefugtem Öffnen des Verschlussdeckels

Lieferumfang

- 1 Stück druckdichter Verschlussdeckel

Maße

- Rahmenmaß: 220 x 220 mm
- Achsabstand: 210 mm
- Mindestwandstärke: 70 mm

Dichtheit

- gas- und wasserdicht bis 2,5 bar
- radonsicher



Wandstärke (mm)	Bestellbezeichnung	Artikelnummer	GTIN	Preis	WG
100	HSI150 1x1 K/100	3030303428	4052487223164	34,90 €	1
120	HSI150 1x1 K/120	3030303363	4052487222938	34,90 €	1
150	HSI150 1x1 K/150	3030303361	4052487222921	34,90 €	1
200	HSI150 1x1 K/200	3030303430	4052487223171	34,90 €	1
250	HSI150 1x1 K/250	3030303434	4052487223195	34,90 €	1

Preis für Wandstärken bis 500 mm. Preis auf Anfrage für Wandstärken > 500 mm.

Die Artikelnummern, Bestellbezeichnungen und GTINs für die genauen Wandstärken finden Sie unter: www.hauff-technik.de

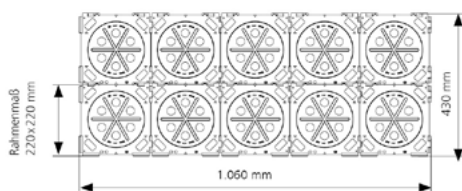
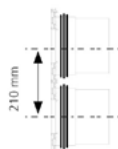

Bestellbeispiel als Paket 2x5 für Wandstärke 200 mm. Best.-Bez.: HSI150 2x5 K/200 (Einfach-Dichtpackung) oder HSI150 2x5 K2/200 (Doppel-Dichtpackung)



Einfach-Dichtpackung mit Anarbeitungsflansch

zum Einbetonieren



Kabeldurchführungen

HSI150 1xZ K AF/X

Für den einseitigen gas- und wasserdichten Anschluss von Systemabdichtungen für Kabel oder Kabelschutzrohre und ein hohes Maß an Flexibilität bei der späteren Nutzung.

USP

- Anarbeitungsflansch zur praktischen Anarbeitung von kunststoffmodifizierten Bitumendickbeschichtungen
- geprüfte Lösung zum Einsatz bei Frischbetonverbundsystemen
- Paketanordnung 1x1 oder 1x4
- Qualitätssiegel: Dichtheit ab Werk. Kontrollmöglichkeit bei versehentlichem oder unbefugtem Öffnen des Verschlussdeckels

Lieferumfang

- 1 Stück druckdichter Verschlussdeckel

Maße

- Rahmenmaß 1x1 Paketanordnung: 340 x 340 mm
- Rahmenmaß 1x4 Paketanordnung: 970 x 340 mm
- Mindestwandstärke: 100 mm

Dichtheit

- gas- und wasserdicht bis 2,5 bar
- radonsicher

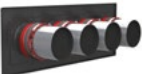

Abbildung	Mindestwandstärke (mm)	Bestellbezeichnung	Preis	WG
	100	HSI150 1x1 K AF/X	135,60 €	1
	100	HSI150 1x4 K AF/X	395,50 €	1

X = Wandstärke (mm)

Preis für Wandstärken bis 500 mm. Preis auf Anfrage für Wandstärken > 500 mm.

Die Artikelnummern, Bestellbezeichnungen und GTINs für die genauen Wandstärken finden Sie unter: www.hauff-technik.de



Einfach-Schrägdichtpackung

zum Einbetonieren

HSI150 1xZ K S_°/X



Für schräg geführte Kabeldurchgänge aus jeder Richtung.
Sie ermöglicht einen optimalen Biegeradius beim Einführen und Abdichten der Kabel bzw. beim Anschluss von Kabelschutzrohren.

USP

- Druckdichtigkeit zum Beton durch aufgespritzte 3-Stegdichtung
- beidseitiges Qualitätssiegel: Dichtheit ab Werk. Kontrollmöglichkeit bei versehentlichem oder unbefugtem Öffnen des Verschlussdeckels

Lieferumfang

- 1 Stück Styroporkeil
- Befestigungsrahmen
- 1 Stück druckdichter Verschlussdeckel

Maße

- Achsabstand: 210 mm

Dichtheit

- gas- und wasserdicht bis 2,5 bar
- radonsicher



Schräge (Grad)	Mindestwandstärke (mm)	Bestellbezeichnung	Preis	WG
30 °	180	HSI150 1xZ K S30°/X¹⁾	*	1
45 °	210	HSI150 1xZ K S45°/X¹⁾	*	1

* Preis auf Anfrage

¹⁾ Artikelnummer und GTIN auf Anfrage

Z = Reihen nebeneinander (1-6), X = Wandstärke (mm, 180-230)

Die Mindestbetonabdeckung von 200 mm nach WU-Richtlinie (Merkblatt H10) wird bei der Schrägdichtpackung HSI150 K S30° erst ab einer Wandstärke von 350 mm (S45° – 400 mm) erreicht.

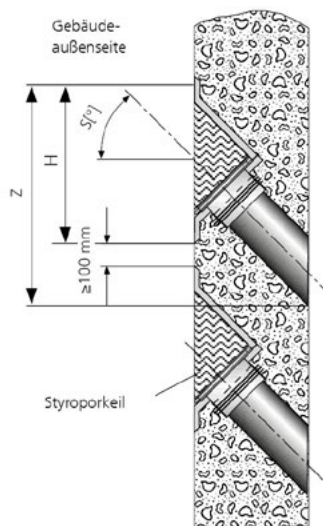

2x HSI150 1xZ K S45°/X Einfach-Schrägdichtpackung

Einfach-Dichtpackung

zum Einbetonieren

HSI90 K/X

Für den einseitigen gas- und wasserdichten Anschluss von Systemdeckeln für Kabel oder Kabelschutzrohre, für ein hohes Maß an Flexibilität bei der späteren Nutzung.

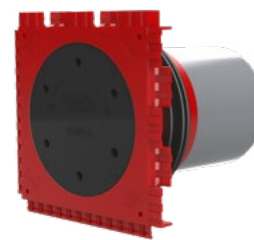

Kabeldurchführungen

USP

- Druckdichtigkeit zum Beton durch aufgespritzte 3-Stegdichtung

Lieferumfang

- 1 Stück druckdichter Verschlussdeckel

Maße

- Rahmenmaß: 145 x 145 mm
- Achsabstand: 135 mm
- Mindestwandstärke: 70 mm



Dichtheit

- gas- und wasserdicht bis 2,0 bar
- radonsicher

Wandstärke (mm)	Bestellbezeichnung	Artikelnummer	GTIN	Preis	WG
100	HSI90 1x1 K/100	3030303447	4052487223263	28,80 €	1
120	HSI90 1x1 K/120	3030303489	4052487211055	28,80 €	1
150	HSI90 1x1 K/150	3030303367	4052487222945	28,80 €	1
200	HSI90 1x1 K/200	3030303449	4052487223270	28,80 €	1
250	HSI90 1x1 K/250	3030303453	4052487223294	28,80 €	1

Preis für Wandstärken bis 500 mm. Preis auf Anfrage für Wandstärken > 500 mm.

Die Artikelnummern, Bestellbezeichnungen und GTINs für die genauen Wandstärken finden Sie unter: www.hauff-technik.de

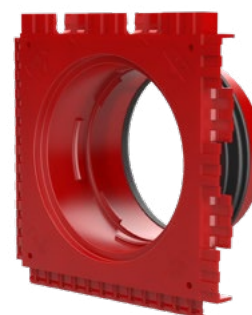
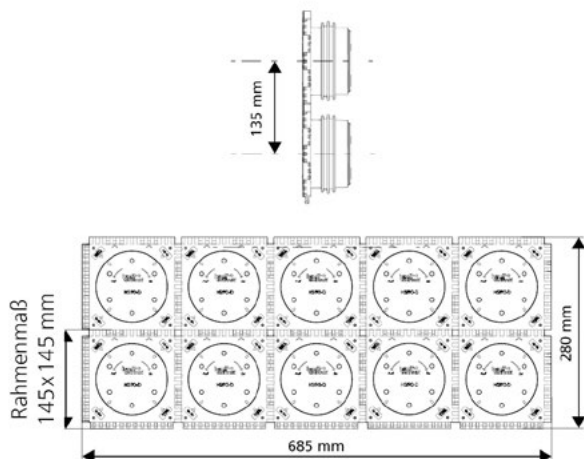

HSI90 Montagerahmen hergestellt im 2-Komponenten-Spritzgussverfahren

Einfach-Schrägdichtpackung

zum Einbetonieren



HSI90 1xZ K S_°/X

Für schräg geführte Kabeldurchgänge aus jeder Richtung und einen optimalen Biegeradius beim Einführen und Abdichten der Kabel bzw. beim Anschluss von Kabelschutzrohren.

USP

- Druckdichtigkeit zum Beton durch aufgespritzte 3-Stegdichtung

Lieferumfang

- 1 Stück Styroporkeil
- Befestigungsrahmen
- 1 Stück druckdichter Verschlussdeckel

Maße

- Achsabstand: 135 mm

Dichtheit

- gas- und wasserdicht bis 2,0 bar
- radonsicher



Schräge (Grad)	Mindestwandstärke (mm)	Bestellbezeichnung	Preis	WG
30 °	190	HSI90 1xZ K S30°/X¹⁾	*	1
45 °	200	HSI90 1xZ K S45°/X¹⁾	*	1

* Preis auf Anfrage

¹⁾ Artikelnummer und GTIN auf Anfrage

Z = Reihen nebeneinander (1-6), X = Wandstärke (mm, 180-230)

Die Mindestbetonabdeckung von 200 mm nach WU-Richtlinie (Merkblatt H10) wird bei der Schrägdichtpackung HSI90 K S30° erst ab einer Wandstärke von 300 mm (S45° – 350 mm) erreicht.

Einfach-Dichtpackung mit klappbarer Gummimanschette

zum Einbetonieren und Anschluss von Kabelschutzschläuchen

HSI150 KMA

Für den direkten Anschluss von Kabelschutzschläuchen (außenseitig) und zum Anschluss von Systemabdichtungen für Kabel (innenseitig).



Kabeldurchführungen

USP

- durch die klappbare Manschettentechnik sind keine zusätzlichen Rohranschlusskomponenten notwendig
- elastischer und stabil gelagerter Anschluss durch erhöhte Einstecktiefe, auch bei einer Auslenkung des Kabelschutzrohres
- innenseitige Anschlussmöglichkeit für Systemabdichtungen für Kabel

- 1 Stück Blinddeckel
- 2 Stück Abstandhalter HSI150 AH40
- 1 Stück Spannband
- beim Anschluss von gewellten Kabelschutzrohren müssen Clipringe separat bestellt werden. Bei Bestellung bitte Rohrtyp und -hersteller angeben.



Maße

- Rahmenmaß: 220 x 220 mm
- Achsabstand mit Abstandhalter: 250 mm

Dichtheit

- gas- und wasserdicht bis 2,5 bar
- radonsicher

Lieferumfang

- 1 Stück druckdichter Systemdeckel HSI150 DTS

Wandstärke (mm)	Rohr-Ø (mm)	Bestellbezeichnung	Artikelnummer	GTIN	Preis	WG
120	172	HSI150 1x1 KMA172/120	3030476250	4052487242103	142,70 €	1
140		HSI150 1x1 KMA172/140	3030477593	4052487242127	142,70 €	1
150		HSI150 1x1 KMA172/150	3030477595	4052487242134	142,70 €	1
180		HSI150 1x1 KMA172/180	3030491597	4052487242677	142,70 €	1
200		HSI150 1x1 KMA172/200	3030476251	4052487242110	142,70 €	1
250		HSI150 1x1 KMA172/250	3030477597	4052487242141	142,70 €	1
300		HSI150 1x1 KMA172/300	3030477598	4052487242158	142,70 €	1
350		HSI150 1x1 KMA172/350	3030477599	4052487242165	142,70 €	1
400		HSI150 1x1 KMA172/400	3030477600	4052487242172	142,70 €	1
450		HSI150 1x1 KMA172/450	3030477601	4052487242189	142,70 €	1
500		HSI150 1x1 KMA172/500	3030477602	4052487242196	142,70 €	1

Weitere Wandstärken auf Anfrage.



HSI150 KMA, Einfach-Dichtpackung mit klappbarer Gummimanschette, Anschluss Hafelex



HSI150 KMA, Einfach-Dichtpackung mit klappbarer Gummimanschette

Einfach-Dichtpackung mit Gummi-steckmuffe

zum Einbetonieren und Anschluss von glatten Kabelschutz-rohren



HSI150 GSM

Für den einseitigen Anschluss von Systemabdichtungen für Kabel (innenseitig) und zum Anschluss von Kabelschutzrohren (außenseitig).

USP

- Druckdichtigkeit zum Beton durch aufgespritzte 3-Stegdichtung
- bereits ab Wandstärke 120 mm lieferbar (GSM 110 und GSM 125)
- Qualitätssiegel: Dichtheit ab Werk. Kontrollmöglichkeit bei versehentlichem oder unbefugtem Öffnen des Verschlussdeckels

Lieferumfang

- 1 Stück druckdichter Verschlussdeckel

Maße

- Rahmenmaß: 220 x 220 mm
- Achsabstand: 210 mm, mit Abstandhalter Vergrößerung des Achsabstands auf 250 mm

Dichtheit

- gas- und wasserdicht bis 0,5 bar
- radonsicher



Abbildung	Mindestwandstärke (mm)	Bestellbezeichnung	Preis	WG
	120	HSI150 1x1 GSM110/X¹⁾	81,40 €	1
	120	HSI150 1x1 GSM125/X¹⁾	81,40 €	1
	160	HSI150 1x1 GSM160/X¹⁾	89,70 €	1

¹⁾ ggf. Einschränkungen bei der Kabelbelegung

X = Wandstärke (mm)

Preis für Wandstärken bis 500 mm. Preis auf Anfrage für Wandstärken > 500 mm.

Die Artikelnummern, Bestellbezeichnungen und GTINs für die genauen Wandstärken finden Sie unter: www.hauff-technik.de



Einfach-Dichtpackung mit Gummi-steckmuffe

längenverstellbar, zum Einbetonieren und Anschluss von glatten Kabelschutzrohren



Kabeldurchführungen

HSI150 GSM Varia

Für den einseitigen Anschluss von Systemabdichtungen für Kabel (innenseitig) und zum Anschluss von Kabelschutzrohren (außenseitig).

USP

- stufenlose Anpassung auf die gewünschte Wandstärke vor Ort
- Druckdichtigkeit zum Beton durch aufgespritzte 3-Stegdichtung
- Qualitätssiegel: Dichtheit ab Werk. Kontrollmöglichkeit bei versehentlichem oder unbefugtem Öffnen des Verschlussdeckels

Maße

- Mindestwandstärke Ø 110,125 mm: 200 mm
- Mindestwandstärke Ø 160 mm: 260 mm
- Achsabstand: 210 mm, mit Abstandhalter Vergrößerung des Achsabstands auf 250 mm
- Rahmenmaß: 220 x 220 mm



 nur über Hauff-Technik Partner im Fachhandel erhältlich.

Lieferumfang

- 1 Stück druckdichter Verschlussdeckel
- 1 Stück Sechskant-Spannschlüssel mit integrierter Drehmomentbegrenzung

Dichtheit

- gas- und wasserdicht bis 0,5 bar
- radonsicher

Abbildung	Rohr Ø (mm)	Wandstärke (mm)	Bestellbezeichnung	Artikelnummer	GTIN	Preis	WG
	110	200-260	HSI150 1x1 GSM110 Varia 200-260	2120206120	4052487153577	83,30 €	3
		260-365	HSI150 1x1 GSM110 Varia 260-365	2120206126	4052487153584	83,30 €	3
		365-470	HSI150 1x1 GSM110 Varia 365-470	2120206136	4052487153591	83,30 €	3
		470-575	HSI150 1x1 GSM110 Varia 470-575	2120206147	4052487153607	83,30 €	3

Abbildung	Rohr Ø (mm)	Wandstärke (mm)	Bestellbezeichnung	Artikelnummer	GTIN	Preis	WG
	125	260-365	HSI150 1x1 GSM125 Varia 260-365	2120206226	4052487153621	83,30 €	3
		365-470	HSI150 1x1 GSM125 Varia 365-470	2120206236	4052487153638	83,30 €	3
		470-575	HSI150 1x1 GSM125 Varia 470-575	2120206247	4052487153645	83,30 €	3
		200-260	HSI150 1x1 GSM125 Varia 200-260	2120206220	4052487153614	83,30 €	3

Abbildung	Rohr Ø (mm)	Wandstärke (mm)	Bestellbezeichnung	Artikelnummer	GTIN	Preis	WG
	160	260-320	HSI150 1x1 GSM160 Varia 260-320¹⁾	2120206326	4052487153652	91,80 €	3
		320-425	HSI150 1x1 GSM160 Varia 320-425¹⁾	2120206332	4052487153669	91,80 €	3
		425-530	HSI150 1x1 GSM160 Varia 425-530¹⁾	2120206342	4052487153676	91,80 €	3
		530-565	HSI150 1x1 GSM160 Varia 530-635¹⁾	2120206353	4052487153683	91,80 €	3

¹⁾ Paketbildung nur in Verbindung mit Abstandhalter möglich
Inklusive Spannschlüssel zur Einstellung der Baulänge.

Bei Paketbildung wird die Verwendung des Abstandhalters HSI AH40 zur Vergrößerung des Achsabstands empfohlen, bei der GSM160 ist dieser zwingend erforderlich.



HSI150 GSM Varia als Paket eingesetzt



Doppel-Dichtpackung

zum Einbetonieren

HSI150 K2/X

Für den beidseitigen gas- und wasserdichten Anschluss von Systemabdichtungen für Kabel und Kabelschutzrohre und eine maximale Flexibilität bei der späteren Nutzung.



USP

- Druckdichtigkeit zum Beton durch aufgespritzte 3-Stegdichtung
- beidseitiges Qualitätssiegel: Dichtheit ab Werk. Kontrollmöglichkeit bei versehentlichem oder unbefugtem Öffnen des Verschlussdeckels

Lieferumfang

- 2 Stück druckdichte Verschlussdeckel

Maße

- Rahmenmaß: 220 x 220 mm (pro Dichtpackung)
- Achsabstand: 210 mm
- Mindestwandstärke: 100 mm

Dichtheit

- gas- und wasserdicht bis 2,5 bar
- radonsicher



Wandstärke (mm)	Bestellbezeichnung	Artikelnummer	GTIN	Preis	WG
120	HSI150 1x1 K2/120	3030304232	4052487243933	55,30 €	1
150	HSI150 1x1 K2/150	3030303369	4052487210799	55,30 €	1
200	HSI150 1x1 K2/200	3030303353	4052487222907	55,30 €	1
250	HSI150 1x1 K2/250	3030303394	4052487222952	55,30 €	1
300	HSI150 1x1 K2/300	3030303178	4052487222846	55,30 €	1

Preis für Wandstärken bis 500 mm. Preis auf Anfrage für Wandstärken > 500 mm.

Die Artikelnummern, Bestellbezeichnungen und GTINs für die genauen Wandstärken finden Sie unter: www.hauff-technik.de

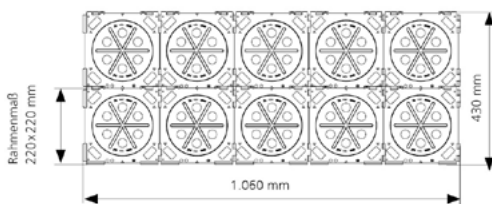
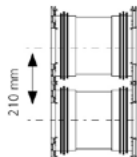

Doppel-Dichtpackung

längenverstellbar, zum Einbetonieren

HSI150 K2 Varia

Für den beidseitigen gas- und wasserdichten Anschluss von Systemabdichtungen für Kabel und Kabelschutzrohre und eine maximale Flexibilität bei der späteren Nutzung.

USP

- stufenlose Anpassung auf die gewünschte Wandstärke vor Ort
- Druckdichtigkeit zum Beton durch insgesamt drei aufgespritzte 3-Stegdichtungen
- beidseitiges Qualitätssiegel: Dichtheit ab Werk. Kontrollmöglichkeit bei versehentlichem oder unbefugtem Öffnen des Verschlussdeckels

Lieferumfang

- 2 Stück druckdichte Verschlussdeckel
- 1 Stück Sechskant-Spannschlüssel mit integrierter Drehmomentbegrenzung

Maße

- Rahmenmaß: 220 x 220 mm
- Achsabstand: 210 mm
- Mindestwandstärke: 200 mm

Dichtheit

- gas- und wasserdicht bis 2,5 bar
- radonsicher



nur über Hauff-Technik Partner im Fachhandel erhältlich.

Wandstärke (mm)	Bestellbezeichnung	Artikelnummer	GTIN	Preis	WG
200-260	HSI150 1x1 K2 Varia 200-260	3030300084	4052487135009	56,50 €	3
260-365	HSI150 1x1 K2 Varia 260-365	3030300085	4052487134231	56,50 €	3
365-470	HSI150 1x1 K2 Varia 365-470	3030300086	4052487140430	56,50 €	3
470-575	HSI150 1x1 K2 Varia 470-575	3030300087	4052487140454	56,50 €	3

Inklusive Spannschlüssel zur Einstellung der Baulänge.

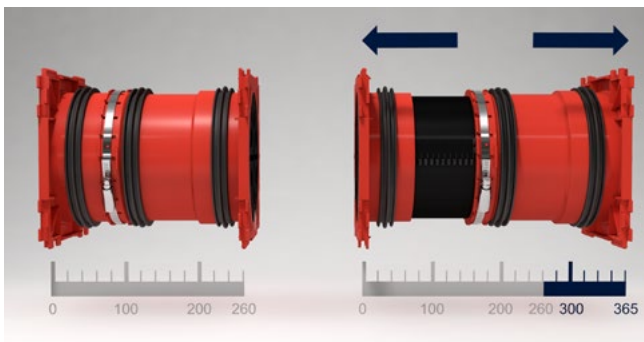
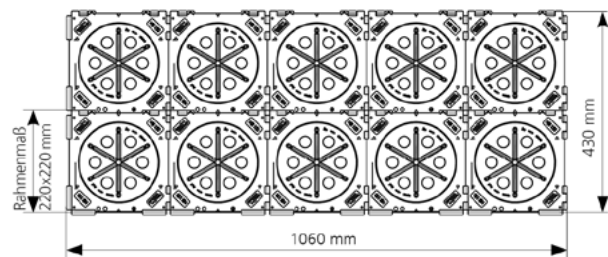
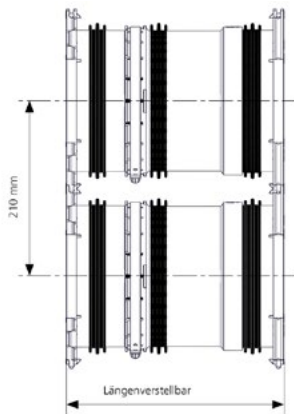

Stufenlose Anpassung auf die gewünschte Wandstärke am Beispiel der HSI150 1x1 K2 Varia 260-365



Doppel-Schrägdichtpackung

zum Einbetonieren



HSI150 1xZ K2 S_°/X

Für schräg geführte Kabeldurchgänge aus jeder Richtung.
Sie ermöglicht einen optimalen Biegeradius beim Einführen und Abdichten der Kabel bzw. beim Anschluss von Kabelschutzrohren.

USP

- Druckdichtigkeit zum Beton durch aufgespritzte 3-Stegdichtung
- beidseitiges Qualitätssiegel: Dichtheit ab Werk. Kontrollmöglichkeit bei versehentlichem oder unbefugtem Öffnen des Verschlussdeckels

Lieferumfang

- 2 Stück Styroporkeile
- Befestigungsrahmen
- 2 Stück druckdichte Verschlussdeckel



Maße

- Rahmenmaß: 220 x 220 mm
- Achsabstand: 210 mm

Dichtheit

- gas- und wasserdicht bis 2,5 bar
- radonsicher

Doppel-Schrägdichtpackung

Abbildung	Schräge (Grad)	Mindestwandstärke (mm)	Bestellbezeichnung	Preis	WG
	30 °	240	HSI150 1xZ K2 S30°/X¹⁾	*	1
	45 °	250	HSI150 1xZ K2 S45°/X¹⁾	*	1
	60 °	300	HSI150 1xZ K2 S60°/X¹⁾	*	1

* Preis auf Anfrage

¹⁾ Artikelnummer und GTIN auf Anfrage

Z = Reihen nebeneinander (1-6), X = Wandstärke (mm, 180-230)

Die Mindestbetonabdeckung von 200 mm nach WU-Richtlinie (Merkblatt H10) wird bei der Schrägdichtpackung HSI150 K2 S30° erst ab einer Wandstärke von 342 mm (S45° – 385 mm, S60° – 420 mm) erreicht.

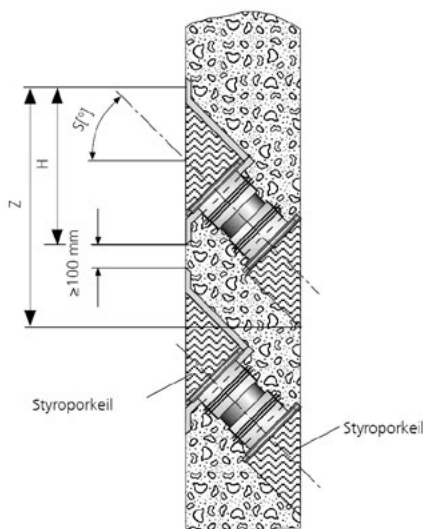

2x HSI150 1xZ K2 S45°/X Doppel-Schrägdichtpackung



Doppel-Dichtpackung mit Anarbeitsflansch

zum Einbetonieren



Kabeldurchführungen

HSI150 1xZ K2 AF/X

Für den beidseitigen gas- und wasserdichten Anschluss von Systemabdichtungen für Kabel oder Kabelschutzrohre und ein hohes Maß an Flexibilität bei der späteren Nutzung.

USP

- Anarbeitsflansch zur praktischen Anarbeitung von kunststoffmodifizierten Bitumendickbeschichtungen
- geprüfte Lösung zum Einsatz bei Frischbetonverbundsystemen
- Paketanordnung 1x1 oder 1x4
- beidseitiges Qualitätssiegel: Dichtheit ab Werk. Kontrollmöglichkeit bei versehentlichem oder unbefugtem Öffnen des Verschlussdeckels

Lieferumfang

- 2 Stück druckdichte Verschlussdeckel

Maße

- Rahmenmaß 1x1 Paketanordnung: 340 x 340 mm
- Rahmenmaß 1x4 Paketanordnung: 970 x 340 mm
- Mindestwandstärke: 140 mm

Dichtheit

- gas- und wasserdicht bis 2,5 bar
- radonsicher



Abbildung	Bestellbezeichnung	Preis	WG
	HSI150 1x1 K2 AF/X	163,80 €	1
	HSI150 1x4 K2 AF/X	508,50 €	1

X = Wandstärke (mm)

Preis für Wandstärken bis 500 mm. Preis auf Anfrage für Wandstärken > 500 mm.

Die Artikelnummern, Bestellbezeichnungen und GTINs für die genauen Wandstärken finden Sie unter: www.hauff-technik.de



Doppel-Dichtpackung

zum Einbetonieren, für schwarze Wanne mit Fest-/Losflansch



HSI150 FLFE/X DIN18533 W2-E

Zur Einführung von Kabeln bzw. Anbindung von Kabelschutzrohren in Gebäude mit Dichtbahnen oder zugelassenen kunststoffmodifizierten Dickbeschichtungen (PMBC). Mit der Fest-/Losflansch-Konstruktion wird ein Übergang von der Gebäudeabdichtung zur Durchführung hergestellt. Die Abdichtung erfolgt nach DIN 18533 (schwarze Wanne).

USP

- Qualitätssiegel: Dichtheit ab Werk. Kontrollmöglichkeit bei versehentlichem oder unbefugtem Öffnen des Verschlussdeckels

Maße

- 555 x 555 mm, bei Paketanordnung je weitere Durchführung + 250 mm

Dichtheit

- gas- und wasserdicht



Abbildung	Konfiguration	Bestellbezeichnung	Preis	WG
	Y, Z, X = individuell	HSI150 YxZ FLFE/X¹⁾	*	1
	Y = 1, Z = 1, X = individuell	HSI150 1x1 FLFE/X¹⁾	*	1
	Y = 1, Z = 2, X = individuell	HSI150 1x2 FLFE/X¹⁾	*	1
	Y = 1, Z = 3, X = individuell	HSI150 1x3 FLFE/X¹⁾	*	1

* Preis auf Anfrage

¹⁾ Individuelle Bestell-Bezeichnung: Auf Anfrage als Paket mit mehreren Durchführungen neben- und übereinander lieferbar.

Die Artikelnummern, Bestellbezeichnungen und GTINs für die genauen Wandstärken finden Sie unter: www.hauff-technik.de

Y = Reihen übereinander (1-10), Z = Reihen nebeneinander (1-10), X = Wandstärke (mm, 200-500)

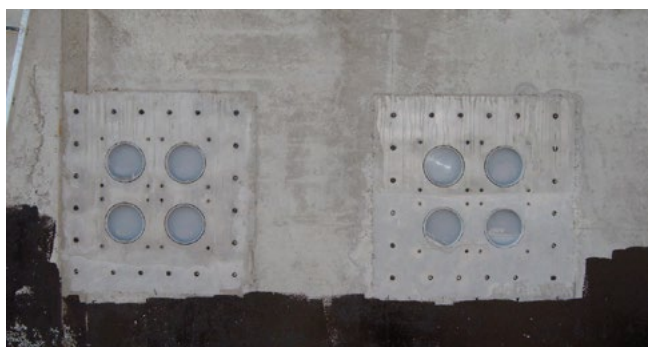

Festflansch der Doppel-Dichtpackung HSI150 2x2 FLFE/X einbetoniert

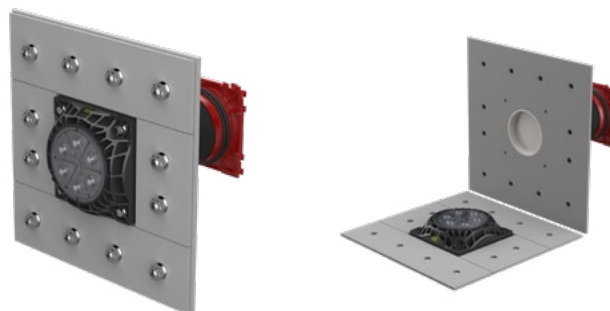

Doppel-Dichtpackung HSI150 1x1 FLFE/X (Vorderansicht). Fest- / Losflansch zum Einbetonieren mit Dichtflansch zum Anschluss von Systemabdichtungen.

Doppel-Dichtpackung

zum Einbetonieren

HSI90 K2/X

Für den beidseitigen gas- und wasserdichten Anschluss von Systemdeckeln für Kabel und Kabelschutzrohre und eine maximale Flexibilität bei der späteren Nutzung.

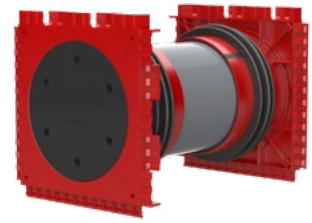

USP

- Druckdichtigkeit zum Beton durch aufgespritzte 3-Stegdichtung

Lieferumfang

- 2 Stück druckdichte Verschlussdeckel

Maße

- Rahmenmaß: 145 x 145 mm
- Achsabstand: 135 mm
- Mindestwandstärke: 100 mm



Dichtheit

- gas- und wasserdicht bis 2,0 bar
- radonsicher

Wandstärke (mm)	Bestellbezeichnung	Artikelnummer	GTIN	Preis	WG
120	HSI90 1x1 K2/120	3030309799	4052487244039	47,80 €	1
140	HSI90 1x1 K2/140	3030303704	4052487244053	47,80 €	1
200	HSI90 1x1 K2/200	3030440556	4052487242042	47,80 €	1
250	HSI90 1x1 K2/250	3030440663	4052487242080	47,80 €	1
300	HSI90 1x1 K2/300	3030440611	4052487242059	47,80 €	1

Preis für Wandstärken bis 500 mm. Preis auf Anfrage für Wandstärken > 500 mm.

Die Artikelnummern, Bestellbezeichnungen und GTINs für die genauen Wandstärken finden Sie unter: www.hauff-technik.de

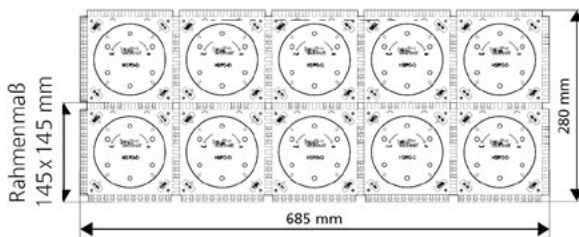
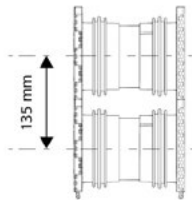

Bestellbeispiel als Paket 2x5 für Wandstärke 200 mm. Best.-Bez.: HSI90 2x5 K/200 (Einfach-Dichtpackung) und HSI90 2x5 K2/200 (Doppel-Dichtpackung)



Doppeldichtpackung HSI90 als Paket in Schalung eingesetzt

Doppel-Schrägdichtpackung

zum Einbetonieren

HSI90 1xZ K2 S_°/X



Für schräg geführte Kabeldurchgänge aus jeder Richtung und einen optimalen Biegeradius beim Einführen und Abdichten der Kabel bzw. beim Anschluss von Kabelschutzrohren.

USP

- Druckdichtigkeit zum Beton durch aufgespritzte 3-Stegdichtung

Lieferumfang

- 2 Stück Styroporkeile
- Befestigungsrahmen
- 2 Stück druckdichte Verschlussdeckel

Maße

- Achsabstand: 135 mm

Dichtheit

- gas- und wasserdicht bis 2,0 bar
- radonsicher



Schräge (Grad)	Mindestwandstärke (mm)	Bestellbezeichnung	Preis	WG
30 °	200	HSI90 1xZ K2 S30°/X¹⁾	*	1
45 °	210	HSI90 1xZ K2 S45°/X¹⁾	*	1

* Preis auf Anfrage

¹⁾ Artikelnummer und GTIN auf Anfrage

Z = Reihen nebeneinander (1-6), X = Wandstärke (mm, 180-230)

Die Mindestbetonabdeckung von 200 mm nach WU-Richtlinie (Merkblatt H10) wird bei der Schrägdichtpackung HSI900 K2 S30° erst ab einer Wandstärke von 298 mm (S45° – 335 mm, S60° – 360 mm) erreicht.

Systemdeckel

Kabelabdichtung mit Warmschrumpftechnik

HSI150 D WS

Zum Einsatz in Dichtpackung und Kunststoffflansch HSI150. Die Thermomuffen bieten einen großen Anwendungsbereich und werden unter Hitzeeinwirkung vom Systemdeckelstutzen auf die Kabel geschrumpft. Unbelegte Systemdeckelstutzen können mit Verschlussstopfen verschlossen werden.



USP

- mechanische Fixierung (Bajonett) und Abdichtung (Spannmutter) wirken unabhängig
- Bajonettssystem mit Rücksperre und Konterverschraubung (Sicherung gegen selbstständiges Öffnen)

Lieferumfang

- Thermomuffen
- Zentrierband bei HSI150 D1x80 und HSI150 D3x58



Dichtheit

- gas- und wasserdicht bis 2,5 bar

Abbildung	Stutzen-Ø (mm)	Anzahl Kabel/Medium	Anwendungsbereich Kabel-Ø (mm)	Bestellbezeichnung	Artikelnummer	GTIN	Preis	WG
	80	1	25-78	HSI150 D1x80 WS	2101100010	4052487054966	69,00 €	1
	58	3	22-56	HSI150 D3x58 WS	3030300082	4052487054997	109,80 €	1
	33	7	12-31	HSI150 D7x33 WS	3030300083	4052487197632	122,10 €	1



Zentrierband im Systemdeckelstutzen des HSI150 D3x58 WS



Systemdeckel

Kabelabdichtung mit Kaltschrumpftechnik



HSI150 D KS

Zum Einsatz in Dichtpackung und Kunststoffflansch HSI150.
Die Kaltschrumpfmuffen bieten einen großen Anwendungsbereich und werden werkzeuglos vom Systemdeckelstutzen auf die Kabel geschrumpft.
Unbelegte Systemdeckelstutzen können mit Verschlussstopfen verschlossen werden.

USP

- mechanische Fixierung (Bajonett) und Abdichtung (Spannmutter) wirken unabhängig
- Bajonettsystem mit Rücksperre und Konterverschraubung (Sicherung gegen selbstständiges Öffnen)



Lieferumfang

- Kaltschrumpfmuffen
- Zentrierband bei HSI150 D1x80 KS und HSI150 D3x58 KS



Dichtheit

- gas- und wasserdicht bis 2,5 bar

Abbildung	Stutzen-Ø (mm)	Anzahl Kabel/Medium	Anwendungsbereich Kabel-Ø (mm)	Bestellbezeichnung	Artikelnummer	GTIN	Preis	WG
	80	1	38-78	HSI150 D1x80 KS	2102100010	4052487055253	98,70 €	1
	58	3	32-56	HSI150 D3x58 KS	2102100041	4052487055277	162,90 €	1
	33	7	19-31	HSI150 D7x33 KS	2102100051	4052487055314	181,00 €	1

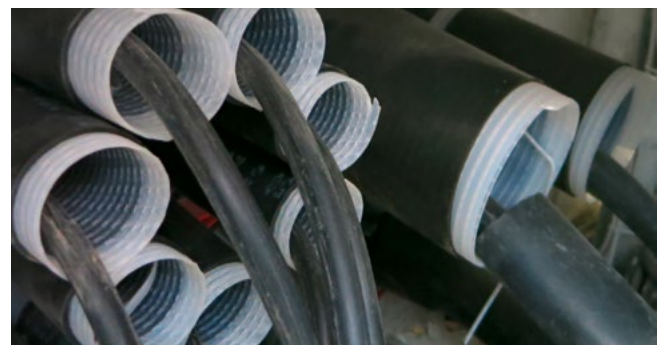

Verschlussdeckel

für nicht belegte Dichtpackungen und Kunststoffflansche

HSI150 DT

Zum druckdichten Verschluss nicht belegter Dichtpackungen und Kunststoffflansche des Systems HSI150.



Kabeldurchführungen

USP

- transparenter Verschlussdeckel mit Dichtung aus TPE
- macht anstehendes Wasser im angeschlossenen Kabelschutzrohrsystem direkt ersichtlich
- integrierte Sollbruchstelle als Anschlussmöglichkeit für einen Ablaufhahn

Lieferumfang

- 1 Stück Gleitmittelstift

Dichtheit

- gas- und wasserdicht



Artikel	Bestellbezeichnung	Artikelnummer	GTIN	Preis	WG
Verschlussdeckel	HSI150 DT	2126010172	4052487193566	21,90 €	1

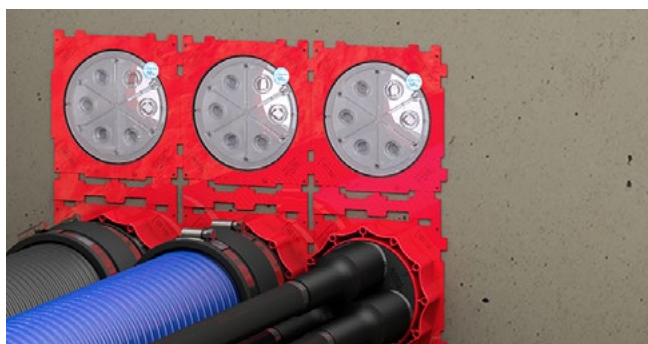

Geteilter Systemdeckel

für die nachträgliche Abdichtung

HSI150 DG

Geteilter Systemdeckel zum Einsatz in Dichtpackung und Kunststoffflansch HSI150. Geteilte Ausführung zur Abdichtung von neu zu installierenden oder bereits verlegten Kabeln.



USP

- Supersegmentringtechnologie zur individuellen Anpassung an die Leitungsdurchmesser vor Ort
- Segmente mit exakter Durchmesserbeschriftung
- Formschlussverbindungen der Pressplatten

Lieferumfang

- 1 Stück geteilter Adapterring
- Blindstopfen (bei mehreren Kabeldurchgängen)

- 1 Stück Reinigungstuch
- 1 Stück Messer
- 1 Stück Gleitmittelstift

Maße

- Dichtbreite: 40 mm
- Pressplatten mit Versteifungsrippen: 20 mm

Dichtheit

- gas- und wasserdicht bis 2,5 bar
- radonsicher



Abbildung	Anwendungsbereich Kabel-Ø (mm)	Bestellbezeichnung	Artikelnummer	GTIN	Preis	WG
	36-70	HSI150 DG 1x36-70¹⁾	2102200020	4052487121064	98,50 €	1
	70-112	HSI150 DG 1x70-112¹⁾	2102200030	4052487121071	117,00 €	1
	24-54	HSI150 DG 3x24-54	2102200000	4052487055444	142,50 €	1
	10-36	HSI150 DG 6x10-36	2102200010	4052487055451	150,50 €	1

¹⁾ ohne Blindstopfen



Abdichtung von Niederspannungskabeln mit HSI150 DG 6x10-36

SEGMENTO

Systemdeckel zur Aufnahme von Segmenten

HSI150 S3

Systemdeckel zum Einsatz in Dichtpackung und Kunststoffflansch HSI150.
Zur besonders schonenden Abdichtung von Kabeln.
Für die Aufnahme von drei Segmenten SEG nach Wahl zur Abdichtung von Kabeln mit $\varnothing a$ 5 – 31 mm.



USP

- Bajonettsystem mit Rücksperre (Sicherung gegen selbstständiges Öffnen)

Lieferumfang

- 1 Stück Gleitmittel GMS

Dichtheit

- gas- und wasserdicht bis 0,5 bar

Artikel	Bestellbezeichnung	Artikelnummer	GTIN	Preis	WG
SEGMENTO	HSI150 S3	3030300088	4052487062046	86,40 €	1

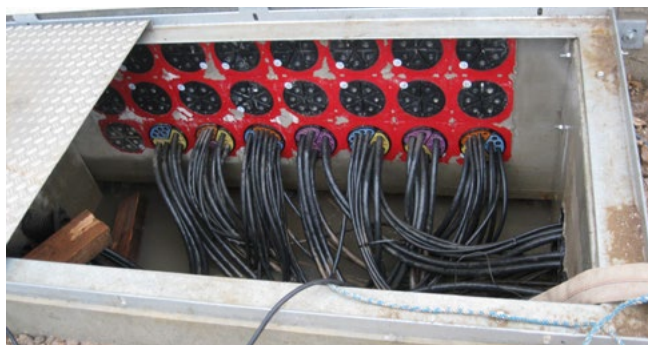

HSI150 – Dichtpackungen bestückt mit SEGMENTO-Abdichtung von Steuerleitungen in einem Schalthaus

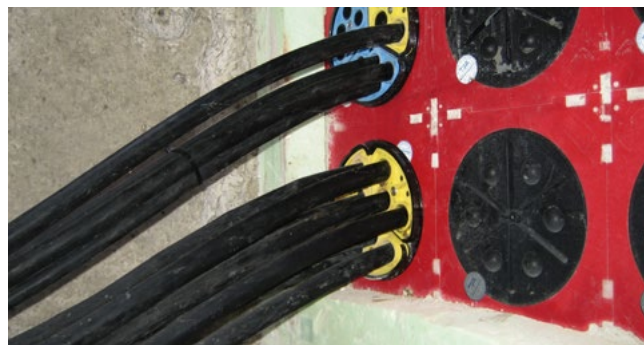

Abdichtung von Kabeln für Straßenbeleuchtung mit SEGMENTO

SEGMENTO

Segmente zum Einbau in Systemdeckel HSI150 S3



SEG

Zur besonders schonenden Abdichtung von Micropipes und Steuerleitungen.

USP





- besonders flexible und sanfte Abdichtung mit Technogel
- integrierte Drehmomentkontrolle
- Anwendungsbereiche sind durch unterschiedliche Farben der Segmente einfach erkennbar

Lieferumfang

- Blindstopfen

Dichtheit

- gas- und wasserdicht bis 0,5 bar

Abbildung	Durchgänge	geeignet für Medienleitung Ø von (mm)	Bestellbezeichnung	Artikelnummer	GTIN	Preis	WG
	2	20-31	SEG 2x31	3030300180	4052487215442	51,80 €	1
	3	20-26	SEG 3x26	3030300181	4052487215459	51,80 €	1
	6	15-21	SEG 6x21	3030300182	4052487215466	51,80 €	1
	8	5-15	SEG 8x15	3030300183	4052487215473	51,80 €	1



Systemdeckel

Kabelabdichtung mit Warmschrumpftechnik

HSI90 D WS

Zum Einsatz in Dichtpackung und Alufansch HSI90.
Die Thermomuffen bieten einen großen Anwendungsbereich und werden unter Hitzeeinwirkung vom Systemdeckelstutzen auf die Kabel geschrumpft.
Unbelegte Systemdeckelstutzen können mit Verschlussstopfen verschlossen werden.



USP



- mechanische Fixierung (Bajonett) und Abdichtung (Spannmutter) wirken unabhängig
- Bajonettssystem mit Rücksperre und Konterverschraubung (Sicherung gegen selbstständiges Öffnen)

Lieferumfang

- Thermomuffen
- Zentrierband bei HSI90 D1x75

Dichtheit

- gas- und wasserdicht bis 2,0 bar

Abbildung	Stutzen-Ø (mm)	Anzahl Kabel/ Medium	Anwendungsbereich Kabel-Ø (mm)	Bestellbezeichnung	Artikelnummer	GTIN	Preis	WG
	75	1	25-72	HSI90 D1x75 WS	3030300089	4052487060936	58,40 €	1
	32	3	12-30	HSI90 D3x32 WS	3030300090	4052487060899	78,70 €	1
	20	6	8-18	HSI90 D6x20 WS	3030300091	4052487060912	98,80 €	1



Stationseinführung: Niederspannungskabel abgedichtet mit HSI90 D1x75 WS und HSI90 D3x32 WS

Systemdeckel

Kabelabdichtung mit Kaltschrumpftechnik



HSI90 D KS

Zum Einsatz in Dichtpackung und Alufansch HSI90.
Die Kaltschrumpfmuffen bieten einen großen Anwendungsbereich und werden werkzeuglos vom Systemdeckelstutzen auf die Kabel geschrumpft.
Unbelegte Systemdeckelstutzen können mit Verschlussstopfen verschlossen werden.

USP



- mechanische Fixierung (Bajonett) und Abdichtung (Spannmutter) wirken unabhängig
- Bajonettsystem mit Rücksperre und Konterverschraubung (Sicherung gegen selbstständiges Öffnen)

Lieferumfang

- Kaltschrumpfmuffen
- Zentrierband bei HSI90 D1x75 KS

Dichtheit

- gas- und wasserdicht bis 2,0 bar

Abbildung	Stutzen-Ø (mm)	Anzahl Kabel/ Medium	Anwendungsbereich Kabel-Ø (mm)	Bestellbezeichnung	Artikelnummer	GTIN	Preis	WG
	75	1	38-72	HSI90 D1x75 KS	2206040005	4052487130547	82,20 €	1
	32	3	19-30	HSI90 D3x32 KS	2206050060	4052487061124	112,00 €	1
	20	6	14-18	HSI90 D6x20 KS	2206050070	4052487061131	172,60 €	1

Verschlussdeckel

für nicht belegte Dichtpackungen und Aluflansche

HSI90 D

Zum druckdichten Verschluss nicht belegter Dichtpackungen und Aluflansche des Systems HSI90.



Dichtheit

- gas- und wasserdicht bis 2,0 bar

Artikel	Bestellbezeichnung	Artikelnummer	GTIN	Preis	WG
Verschlussdeckel	HSI90 D	2205010000	4052487060851	20,60 €	1

Systemdeckel

mit Manschettentechnik für Kunststoffspiralschläuche

KES MA150 D

Zum Einsatz in Dichtpackung und Kunststoffflansch HSI150 und zur Anbindung von Kunststoffspiralschläuchen.

Die Abdichtung erfolgt über die Manschettentechnik, bei der eine Gummimanschette mit Spannbändern auf den Systemdeckel sowie den Kunststoffspiralschlauch gespannt wird.



USP

- mechanische Fixierung (Bajonett) und Abdichtung (Spannmutter) wirken unabhängig
- Bajonettssystem mit Rücksperre und Konterverschraubung (Sicherung gegen selbstständiges Öffnen)

Lieferumfang

- 1 Stück Manschette mit Spannbändern

Dichtheit

- gas- und wasserdicht bis 2,5 bar



Artikel	Bestellbezeichnung	Artikelnummer	GTIN	Preis	WG
Systemdeckel	KES MA150 D	2125810000	4052487058070	101,50 €	1



Druckdichter Anschluss an die HSI150-Dichtpackungen



KES MA150 D und Spiralschlauch Hateflex14150



Systemdeckel

mit Manschettenteknik für glatte Kabelschutzrohre

HSI150 MA GR

Zum Einsatz in Dichtpackung und Kunststoffflansch HSI150.

Zur Anbindung von glatten Kabelschutzrohren.

Die Abdichtung erfolgt über die Manschettenteknik, bei der eine Gummimanschette mit Spannbändern auf den Systemdeckel sowie das Schutzrohr gespannt wird.



USP

- mechanische Fixierung (Bajonett) und Abdichtung (Spannmutter) wirken unabhängig
- Bajonettssystem mit Rücksperre und Konterverschraubung (Sicherung gegen selbstständiges Öffnen)

Lieferumfang

- Manschette mit Spannbändern

Dichtheit

- gas- und wasserdicht bis 0,5 bar



Rohr-Ø (mm)	Medienrohr Øa (mm)	Bestellbezeichnung	Artikelnummer	GTIN	Preis	WG
110	90-113	HSI150 MA110 GR	2126010110	4052487058346	106,90 €	1
125	110-125	HSI150 MA125 GR	2126010125	4052487058360	106,90 €	1
145	130-145	HSI150 MA145 GR	2126010140	4052487058377	106,90 €	1
168	150-172	HSI150 MA168 GR	2126010000	4052487058292	106,90 €	1

Für Wellrohranschlüsse werden zusätzlich Clipringe CR benötigt.

Je Rohranbindung werden zusätzlich 2 Profildichtringe des Wellrohrherstellers benötigt (bauseits bestellen).



Systemdeckel

mit Manschettentechnik für gewellte Kabelschutzrohre



HSI150 MA WR

Zum Einsatz in Dichtpackung und Kunststoffflansch HSI150.

Zur Anbindung von gewellten Kabelschutzrohren.

Die Abdichtung erfolgt über die Manschettentechnik bei der eine Gummimanschette mit Spannbändern auf den Systemdeckel sowie das Schutzrohr gespannt wird.

USP

- mechanische Fixierung (Bajonett) und Abdichtung (Spannmutter) wirken unabhängig
- Bajonettsystem mit Rücksperre und Konterverschraubung (Sicherung gegen selbstständiges Öffnen)
- patentierte Clippingtechnik

Lieferumfang

- Manschette mit Spannbändern
- inklusive Clippinge

Dichtheit

- gas- und wasserdicht bis 0,5 bar



Rohr Ø (mm)	Wellrohrhersteller	Typ	Bestellbezeichnung	Artikelnummer	GTIN	Preis	WG
110	Fränkische Rohrwerke	KABUFLEX	HSI150 MA110 WR	2126010113	4052487124980	126,60 €	1
125	Fränkische Rohrwerke	KABUFLEX	HSI150 MA125 WR	2126010007	4052487124973	126,60 €	1
168	Fränkische Rohrwerke	KABUFLEX	HSI150 MA168 WR	2126010001	4052487058308	126,60 €	1

Bei Bestellung bitte Rohrtyp und -hersteller angeben.

Je Rohranbindung werden zusätzlich 2 Profildichtringe des Wellrohrherstellers benötigt (bauseits bestellen).



Systemdeckel

mit Kaltschrumpftechnik für gewellte Kabelschutzrohre

HSI150 D KS WR

Zum Einsatz in Dichtpackung und Kunststoffflansch HSI150.

Zur Anbindung von gewellten Kabelschutzrohren.

Die Kaltschrumpfmuffen bieten einen großen Anwendungsbereich und werden werkzeuglos vom Systemdeckelstutzen auf die Kabel geschrumpft.

Besonders schonend für dünnwandige bzw. temperaturempfindliche Rohre.



Kabeldurchführungen

USP

- mechanische Fixierung (Bajonett) und Abdichtung (Spannmutter) wirken unabhängig
- Bajonettssystem mit Rücksperre und Konterverschraubung (Sicherung gegen selbstständiges Öffnen)

Lieferumfang

- inklusive Kaltschrumpfschlauch

Dichtheit

- gas- und wasserdicht bis 0,5 bar



Rohr Ø (mm)	Bestellbezeichnung	Artikelnummer	GTIN	Preis	WG
110	HSI150 D1x110 KS WR	2102100060	4052487055338	121,10 €	1
125	HSI150 D1x125 KS WR	2102100070	4052487055352	152,80 €	1



Wellrohranschluss mit Kaltschrumpftechnik HSI150 D1x110 KS WR

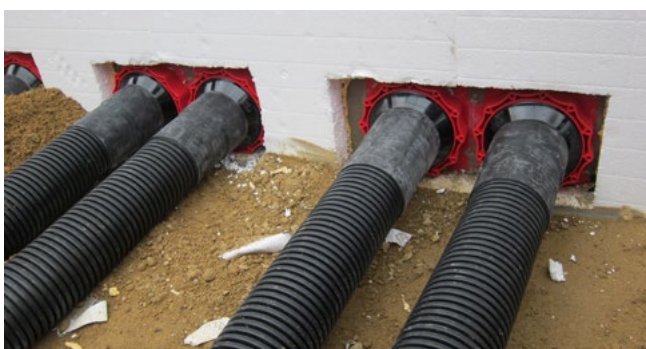

Systemdeckel

mit Steckmuffe für glatte Kabelschutzrohre



HSI150 D GSM

Zum Einsatz in Dichtpackung und Kunststoffflansch HSI150.
Zum Anschluss von glatten Kabelschutzrohren.
Die Abdichtung erfolgt durch Stecktechnik.

USP

- mechanische Fixierung (Bajonett) und Abdichtung (Spannmutter) wirken unabhängig
- Bajonettssystem mit Rücksperre und Konterverschraubung (Sicherung gegen selbstständiges Öffnen)
- elastischer Steckanschluss über Gummiformteil (Øa 110 und 125 mm)

Dichtheit

- gas- und wasserdicht bis 0,5 bar



Rohr Ø (mm)	Bestellbezeichnung	Artikelnummer	GTIN	Preis	WG
110	HSI150 D1x110 GSM	2101100105	4052487119443	93,00 €	1
125	HSI150 D1x125 GSM	2101100115	4052487119450	109,60 €	1

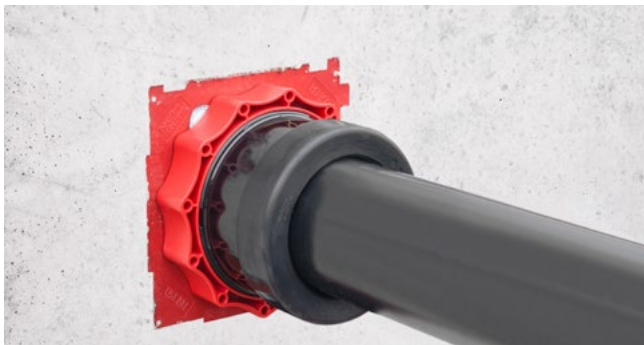

Anschluss eines starren Kabelschutzrohres DN 125 mit HSI150 D1x125 GSM

Systemdeckel

mit Manschettentechnik für gewellte Kabelschutzrohre



HSI90 MA WR

Zum Einsatz in Dichtpackung und Alufansch HSI90.
Zur Anbindung von gewellten Kabelschutzrohren.
Die Abdichtung erfolgt über die Manschettentechnik, bei der eine Gummimanschette mit Spannbändern auf den Systemdeckel sowie das Schutzrohr gespannt wird.

USP

- mechanische Fixierung (Bajonett) und Abdichtung (Spannmutter) wirken unabhängig
- Bajonettsystem mit Rücksperre und Konterverschraubung (Sicherung gegen selbstständiges Öffnen)
- patentierte Clippingtechnik

Lieferumfang

- 1 Stück Manschette mit Spannbändern
- Clippinge

Dichtheit

- gas- und wasserdicht bis 0,5 bar

Rohr Ø (mm)	Wellrohrhersteller	Typ	Bestellbezeichnung	Artikelnummer	GTIN	Preis	WG
90	Fränkische Rohrwerke	KABUFLEX	HSI90 MA90 WR	2206040025	4052487124997	113,30 €	1
110	Fränkische Rohrwerke	KABUFLEX	HSI90 MA110 WR	2206040029	4052487125000	113,30 €	1

Für Wellrohranschlüsse werden zusätzlich Clippinge CR benötigt.
Je Rohranbindung werden zusätzlich 2 Profildichtringe des Wellrohrherstellers benötigt (bauseits beistellen).

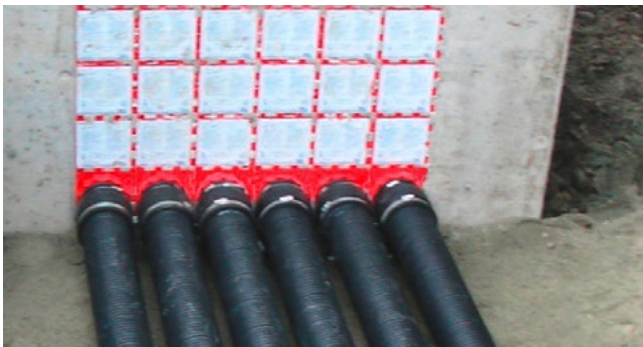

Systemdeckel

mit Manschettentechnik für glatte Kabelschutzrohre



HSI90 MA GR

Zum Einsatz in Dichtpackung und Alufansch HSI90.
 Zur Anbindung von glatten Kabelschutzrohren.
 Die Abdichtung erfolgt über die Manschettentechnik, bei der eine Gummimanschette mit Spannbändern auf den Systemdeckel sowie das Schutzrohr gespannt wird.

USP

- mechanische Fixierung (Bajonett) und Abdichtung (Spannmutter) wirken unabhängig
- Bajonettsystem mit Rücksperre und Konterverschraubung (Sicherung gegen selbstständiges Öffnen)

Lieferumfang

- 1 Stück Manschette mit Spannbändern

Dichtheit

- gas- und wasserdicht bis 0,5 bar

Rohr Ø (mm)	Bestellbezeichnung	Artikelnummer	GTIN	Preis	WG
75	HSI90 MA75 GR	2206040015	4052487129145	96,90 €	1
90	HSI90 MA90 GR	2206040018	4052487060981	96,90 €	1
110	HSI90 MA110 GR	2206040020	4052487060998	96,90 €	1

Für Wellrohranschlüsse werden zusätzlich Clipringe CR benötigt.
 Je Rohranbindung werden zusätzlich 2 Profildichtringe des Wellrohrherstellers benötigt (bauseits bestellen).

Systemdeckel

mit Kaltschrumpftechnik für gewellte Kabelschutzrohre

HSI90 D1x75 KS WR



Kabeldurchführungen

Zum Einsatz in Dichtpackung und Alufansch HSI90.
 Zur Anbindung von gewellten Kabelschutzrohren.
 Die Kaltschrumpfmuffen bieten einen großen Anwendungsbereich und werden
 werkzeuglos vom Systemdeckelstutzen auf die Kabel geschrumpft.
 Besonders schonend für dünnwandige bzw. temperaturempfindliche Rohre.

USP

- mechanische Fixierung (Bajonett) und Abdichtung (Spannmutter) wirken unabhängig
- Bajonettsystem mit Rücksperre und Konterverschraubung (Sicherung gegen selbstständiges Öffnen)

Lieferumfang

- 1 Stück Kaltschrumpfschlauch

Maße

- für Rohrdurchmesser Øa: 75 mm

Dichtheit

- gas- und wasserdicht bis 0,5 bar

Rohr Ø (mm)	Bestellbezeichnung	Artikelnummer	GTIN	Preis	WG
75	HSI90 D1x75 KS WR	2206040001	4052487060943	126,10 €	1



Wellrohranschluss HSI90 D1x75 KS WR

Systemdeckel

zum Anschluss an die Dichtpackung HSI90

KES MA90 D

Zum Anschluss des Hateflex-Spiralschlauches 14090 an Dichtpackung oder Alufansch HSI90.



USP

- mechanische Fixierung (Bajonett) und Abdichtung (Spannmutter) wirken unabhängig
- Bajonettssystem mit Rücksperre und Konterverschraubung (Sicherung gegen selbstständiges Öffnen)

Lieferumfang

- 1 Stück Manschette mit Spannbändern

Dichtheit

- gas- und wasserdicht bis 2,5 bar

Artikel	Bestellbezeichnung	Artikelnummer	GTIN	Preis	WG
Systemdeckel	KES MA90 D	2225810000	4052487061377	86,40 €	1

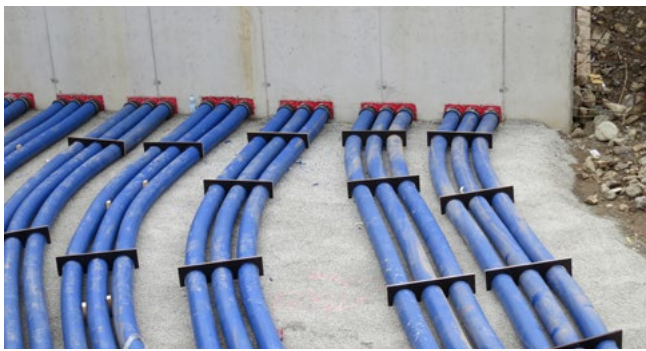

KES MA90 D und Spiralschlauch Hateflex14090



KES MA90 D - Anschluss an Dichtpackung HSI90

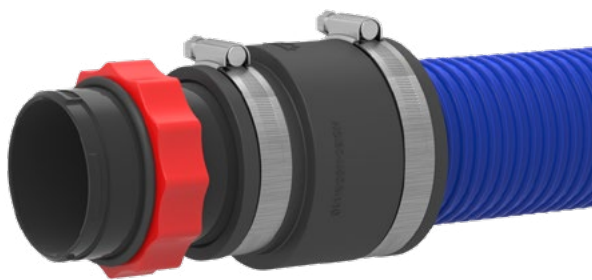

Kunststoffflansch

zum nachträglichen Andübeln

HSI150 DFK

Zum nachträglichen Andübeln über Kernbohrungen bzw. zum Anschrauben auf Gehäusen.

Ermöglicht den gas- und wasserdichten Anschluss von Systemabdichtungen für Kabel- und Kabelschutzrohre.



Kabeldurchführungen

USP

- mit integrierter Wasserwaage
- geprüfte Lösung zum Einsatz bei Frischbetonverbundsystemen

Lieferumfang

- Befestigungselemente inklusive Dichtring
- 1 Stück Flächendichtung, 6 mm stark

Maße

- Länge x Breite: 235 x 235 mm
- empfohlener Achsabstand der Kernbohrungen: 250 mm
- Kernbohrungen max. Ø: 150 mm
- Aufbau vor der Wand inklusive Flächendichtung: 63 mm

Dichtheit

- gas- und wasserdicht bis 2,5 bar



Bestellbezeichnung	Artikelnummer	GTIN	Preis	WG
HSI150 DFK	2118010020	4052487156264	146,20 €	1
HSI150 DFK OB¹⁾	2118010022	4052487162555	*	1

* Preis auf Anfrage

¹⁾ ohne Befestigungselemente

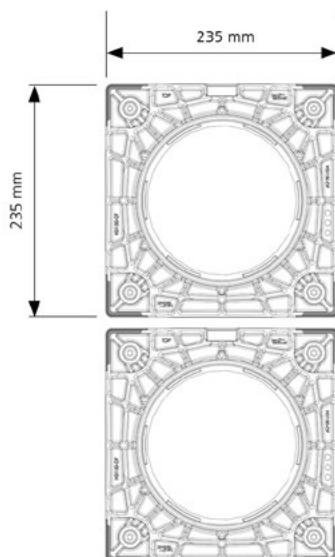

Mehrfachanordnung HSI150 DFK

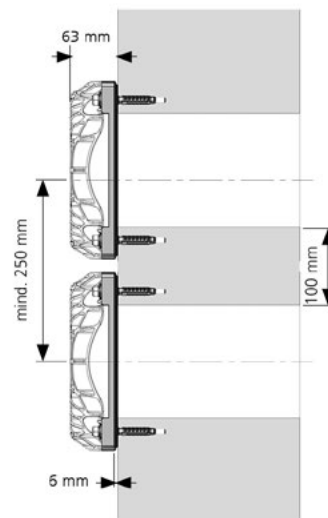

Schnittzeichnung Abstandsmaße



HSI150 DFK mit transparentem Deckel



HSI150 DFK Kunststoffflansch

Kunststoffflansch

zum Andübeln, für schwarze Wanne mit Fest-/Losflansch

HSI150 FLFA DIN18533 W2-E

Zur Einführung von Kabeln bzw. Anbindung von Kabelschutzrohren in Gebäude mit Dichtbahnen oder zugelassenen kunststoffmodifizierten Dickbeschichtungen (PMBC). Mit der Fest-/Losflansch-Konstruktion wird ein Übergang von der Gebäudeabdichtung zur Durchführung hergestellt. Die Abdichtung erfolgt nach DIN 18533 (schwarze Wanne).



Lieferumfang

- 1 Stück Fest-/Losflansch inkl. Befestigungselemente
- HSI150 DFK inkl. Befestigungselemente mit Dichtringen und Flächendichtung 6 mm stark

- genaue Maßangaben nur auf Anfrage
- Achsabstände zwischen den Kunststoffflanschen 250 mm
- Kunststoffflansch: Länge x Breite: 235 x 235 mm
- Flächendichtung: 6 mm stark



Maße

- Außenmaß der Grundplatte abhängig von der Größe des Durchbruchs und der vorliegenden Wasserbeanspruchungsklasse

Dichtheit

- gas- und wasserdicht

Abbildung	Konfiguration	Bestellbezeichnung	Preis	WG
	Y, Z = individuell	HSI150 YxZ FLFA DIN18533¹⁾	*	1
	Y = 1, Z = 1	HSI150 1x1 FLFA DIN18533¹⁾	*	1
	Y = 1, Z = 2	HSI150 1x2 FLFA DIN18533¹⁾	*	1
	Y = 1, Z = 3	HSI150 1x3 FLFA DIN18533¹⁾	*	1

* Preis auf Anfrage

¹⁾ Individuelle Bestell-Bezeichnung: Auf Anfrage als Paket mit mehreren Durchführungen neben- und übereinander lieferbar.

Das für Ihre Anforderung passende Produkt generiert Ihnen der Produktkonfigurator unter: www.hauff-technik.de

Y = Reihen übereinander (1-10), Z = Reihen nebeneinander (1-10)

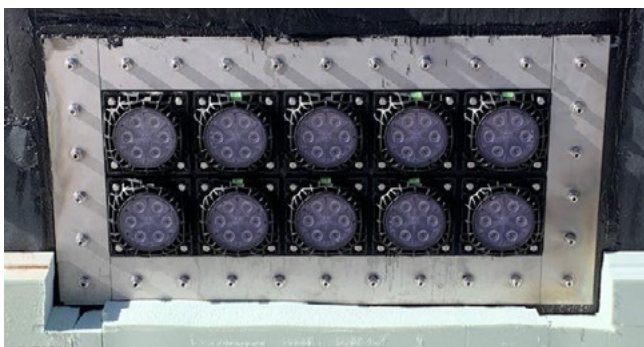

Kunststoffflansch

zum nachträglichen Andübeln

HSI90 DFK



Kabeldurchführungen

Zum nachträglichen Andübeln über Kernbohrungen bzw. zum Anschrauben auf Gehäusen.

Ermöglicht den gas- und wasserdichten Anschluss von Systemabdichtungen für Kabel- und Kabelschutzrohre.

USP

- mit integrierter Wasserwaage
- geprüfte Lösung zum Einsatz bei Frischbetonverbundsystemen

Lieferumfang

- Befestigungselemente inklusive Dichtring
- 1 Stück Flächendichtung, 6 mm stark

Maße

- Länge x Breite: 185 x 185 mm
- empfohlener Achsabstand der Kernbohrungen: 200 mm
- Kernbohrungen max. Ø: 100 mm
- Aufbau vor der Wand inklusive Flächendichtung: 40 mm

Dichtheit

- gas- und wasserdicht bis 2,0 bar



Bestellbezeichnung	Artikelnummer	GTIN	Preis	WG
HSI90 DFK	3030466887	4052487240529	128,40 €	1
HSI90 DFK OB¹⁾	3030572403	4052487247313	*	1

* Preis auf Anfrage

¹⁾ ohne Befestigungselemente

Zement-Verbund-Rohr mit Manschette

Bodeneinführung für Hateflex-Spiralschlauch

KES MA150 ZVR150/500



Zum Einsatz in WU-Beton.

Über eine Manschette kann der Spiralschlauch Hateflex 14150 angeschlossen werden.

Die Abdichtung zu den Kabeln erfolgt über eine nicht im Lieferumfang enthaltene Ringraumdichtung.

USP

- homogener Verbund zum Beton durch Spezialbeschichtung
- gerades bzw. schräges bündiges Ablängen des Zement-Verbund-Rohres nach Fertigstellen des Fußbodens möglich

Lieferumfang

- 1 Stück Verschlussdeckel
- 1 Stück Manschette mit Spannbandern

Maße

- Futterrohr Øi: 150 mm
- Länge (außerhalb der Manschette): 500 mm

Dichtheit

- gas- und wasserdicht



Artikel	Bestellbezeichnung	Artikelnummer	GTIN	Preis	WG
Zement-Verbund-Rohr mit Manschette	KES MA150 ZVR150/500	2125502000	4052487139991	148,50 €	1



Zement-Verbund-Rohr mit Manschette

Bodeneinführung für Hateflex-Spiralschlauch

KES MA90 ZVR100/500



Kabeldurchführungen

Zum Einsatz in WU-Beton.

Über eine Manschette kann der Spiralschlauch Hateflex 14090 angeschlossen werden.

Die Abdichtung zu den Kabeln erfolgt über eine nicht im Lieferumfang enthaltene Ringraumdichtung.

USP

- homogener Verbund zum Beton durch Spezialbeschichtung
- gerades bzw. schräges bündiges Ablängen des Zement-Verbund-Rohres nach Fertigstellen des Fußbodens möglich

Lieferumfang

- 1 Stück Verschlussdeckel
- 1 Stück Manschette mit Spannbandern

Maße

- Futterrohr Øi: 100 mm
- Länge (außerhalb der Manschette): 500 mm

Dichtheit

- gas- und wasserdicht



Artikel	Bestellbezeichnung	Artikelnummer	GTIN	Preis	WG
Zement-Verbund-Rohr mit Manschette	KES MA90 ZVR100/500	2125502003	4052487164894	111,20 €	1



Reihenanzordnung 2x KES90 MA ZVR100/500 an der Aufstellvorrichtung KES FUBO-FIX AV

Kunststoffspiralschlauch

für Kabeleinführungssystem



Hateflex14150/xB

Flexibler, sehr stabiler Kunststoffspiralschlauch.
Mit den dazugehörigen Anschlusskomponenten kann ein druckdichtes Kabeleinführungssystem gebildet werden.

USP

- Scheiteldruckfestigkeit Klasse 450 N (nach DIN EN 61386-24)
- mit den dazugehörigen Anschlusskomponenten kann ein druckdichtes Kabeleinführungssystem (2,5 bar Außendruck) gebildet werden

Lieferumfang

- Ringbundware à 25 m (Sonderlängen in 0,5 m-Schritten lieferbar)

Maße

- Øi: 151 mm ± 1 mm
- Øa: 166 mm ± 1 mm

Dichtheit

- gas- und wasserdicht bis 2,5 bar

Länge (m)	Bestellbezeichnung	Artikelnummer	GTIN	Preis	WG
2.0	Hateflex14150/2000B	3030366925	4052487233163	*	1
3.0	Hateflex14150/3000B	3030366901	4052487233118	*	1
4.0	Hateflex14150/4000B	3030366902	4052487233101	*	1
5.0	Hateflex14150/5000B	3030366904	4052487233095	*	1
6.0	Hateflex14150/6000B	3030366909	4052487233057	*	1
8.0	Hateflex14150/8000B	3030366912	4052487233033	*	1
10.0	Hateflex14150/10000B	3030366915	4052487233231	*	1
12.0	Hateflex14150/12000B	3030366918	4052487233217	*	1
15.0	Hateflex14150/15000B	3030366921	4052487233194	*	1
18.0	Hateflex14150/18000B	3030366923	4052487233187	*	1
20.0	Hateflex14150/20000B	3030366924	4052487233170	*	1
25.0	Hateflex14150/25000B	3030366893	4052487232869	*	1

* Preis auf Anfrage
Sonderlängen auf Anfrage



Spiralschlauch

Hateflex14125/25000B

Flexibler, sehr stabiler Kabelschutzschlauch.
Mit den dazugehörigen Anschlusskomponenten kann ein druckdichtes Kabeleinführungssystem gebildet werden.



Kabeldurchführungen

USP

- druckdichtes, flexibles Leerrohrsystem (2,5 bar Außendruck) mit glatter Innenfläche für schonenden Kabelzug

Lieferumfang

- Ringbundware à 25 m

Maße

- Øi: 125 ± 1 mm
- Øa: 140 ± 1 mm

Dichtheit

- gas- und wasserdicht bis 2,5 bar

Länge (m)	Bestellbezeichnung	Artikelnummer	GTIN	Preis	WG
25.0	Hateflex14125/25000B	3030366886	4052487234320	*	1

* Preis auf Anfrage

Kunststoffspiralschlauch

für Kabeleinführungssystem



Hateflex14090/xB

Flexibler, sehr stabiler Kunststoffspiralschlauch.
Mit den dazugehörigen Anschlusskomponenten kann ein druckdichtes Kabeleinführungssystem gebildet werden.

USP

- Scheiteldruckfestigkeit Klasse 450 N (nach DIN EN 61386-24)
- mit den dazugehörigen Anschlusskomponenten kann ein druckdichtes Kabeleinführungssystem (2,5 bar Außendruck) gebildet werden

Lieferumfang

- Ringbundware à 25 m (Sonderlängen in 0,5 m-Schritten lieferbar)

Maße

- Øi: 91 mm ± 1 mm
- Øa: 104 mm ± 1 mm

Dichtheit

- gas- und wasserdicht bis 2,5 bar

Länge (m)	Bestellbezeichnung	Artikelnummer	GTIN	Preis	WG
1.5	Hateflex14090/1500B	2230000150	4052487061513	*	1
2.0	Hateflex14090/2000B	3030366927	4052487233156	*	1
3.0	Hateflex14090/3000B	3030366899	4052487233125	*	1
6.0	Hateflex14090/6000B	3030366907	4052487233064	*	1
8.0	Hateflex14090/8000B	3030366910	4052487233040	*	1
10.0	Hateflex14090/10000B	3030366913	4052487233248	*	1
12.0	Hateflex14090/12000B	3030366916	4052487233224	*	1
15.0	Hateflex14090/15000B	3030366919	4052487233200	*	1
25.0	Hateflex14090/25000B	3030366890	4052487233132	*	1

* Preis auf Anfrage
Sonderlängen auf Anfrage



Manschette

zur Kabelabdichtung am Ende des Spiralschlauches

KES150 MA160-172/140-163 WE

Zur Montage am Ende des Hateflex-Spiralschlauches 14150.
 In Verbindung mit dem Wechseleinsatz WE160 z/d, der in der Manschette eingebaut wird, können Kabel mit Gummipresstechnik abgedichtet werden.
 Während der Leitungsverlegung steht der gesamte Querschnitt des Schlauches zur Verfügung.



Kabeldurchführungen

Lieferumfang

- 1 Stück Manschette mit Spannbändern

Dichtheit

- gas- und wasserdicht bis 2,5 bar

Artikel	Bestellbezeichnung	Artikelnummer	GTIN	Preis	WG
Manschette	KES150 MA160-172/140-163 WE	2125817100	4052487120937	110,30 €	1



Abdichtset Wechseleinsatz

zur Kabelabdichtung am Ende des Spiralschlauches



KES150 MA WE160 SG SET

Abdichtset mit Manschette inklusive geteiltem Wechseleinsatz mit Segmentringtechnik zur Abdichtung von Kabeln mit Gummipresstechnik am Ende des Hateflex-Spiralschlauches 14150.

Lieferumfang

- Blindstopfen
- Manschette inklusive Spannbänder

- Dichtbreite Wechseleinsatz: 60 mm
- maximale Belegung gemäß Variantentabelle

Maße

- Wechseleinsatz: Øa: 160 mm

Dichtheit

- gas- und wasserdicht bis 0,5 bar

Abbildung	Anzahl Kabel/ Medium	Anwendungsbereich Kabel-Ø (mm)	Bestellbezeichnung	Artikelnummer	GTIN	Preis	WG
	1	48-83	KES150 MA WE160 SG 1x48-83 SET	2125817103	4052487164764	180,50 €	1
	3	22-58	KES150 MA WE160 SG 3x22-58 SET	2125817102	4052487164757	192,30 €	1
	6	8-36	KES150 MA WE160 SG 6x8- 36 SET	2125817101	4052487164740	195,90 €	1

Andere Varianten unter www.hauff-technik.de verfügbar



Abdichtung im Erdreich am Ende des Spiralschlauches Hateflex14150 mit dem Abdichtset KES150 MA WE160 SG 3x22-58 SET



Druckdichter Anschluss des Spiralschlauches Hateflex14150 an die Dichtpackung HSI150 sowie Endabschluss für das Kabelschutzrohr



Manschette

zur Kabelabdichtung am Ende des Spiralschlauches

KES90 MA90-102/90-102 WE

Zur Montage am Ende des Hateflex-Spiralschlauches 14090.
In Verbindung mit dem Wechseleinsatz WE 100-z/d, der in der Manschette eingebaut wird, können Kabel mit Gummipresstechnik abgedichtet werden.
Während der Leitungsverlegung steht der gesamte Querschnitt des Schlauches zur Verfügung.



Kabeldurchführungen

Lieferumfang

- 1 Stück Manschette mit Spannbändern

Dichtheit

- gas- und wasserdicht bis 2,5 bar

Artikel	Bestellbezeichnung	Artikelnummer	GTIN	Preis	WG
Manschette	KES90 MA90-102/90-102 WE	2225817100	4052487120951	100,20 €	1



Abdichtset Wechseleinsatz

zur Kabelabdichtung am Ende des Spiralschlauches

KES90 MA90-102/90-102 WE100 SG
1x18-65



Abdichtset mit Manschette KES-M 90-WE inklusive geteiltem Wechseleinsatz mit Segmentringtechnik zur Abdichtung von Kabeln mit Gummipresstechnik am Ende des Hateflex-Spiralschlauches 14090.

Lieferumfang

- Blindstopfen
- Manschette inklusive Spannbänder: KES-M 90-WE

Maße

- Wechseleinsatz: Øa: 100 mm
- Dichtbreite Wechseleinsatz: 60 mm
- Kabel Øa: 18 – 65 mm

Dichtheit

- gas- und wasserdicht bis 0,5 bar

Artikel	Bestellbezeichnung	Artikelnummer	GTIN	Preis	WG
Abdichtset Wechseleinsatz	KES90 MA90-102/90-102 WE100 SG 1x18-65	2225817101	4052487164726	157,30 €	1



Druckdichter Anschluss des Hateflex14090 an die Dichtpackung HSI90 sowie Endabschluss für das Kabelschutzrohr



Abdichtset KES90 MA WE100 SG 1x18-65 SET zur Kabelabdichtung am Ende des Kabelschutzrohres

Rohranschlussmanschette

zum Anschluss von glatten Kabelschutzrohren

KES150 MA160-172/140-163

Zum Übergang vom Hateflex-Spiralschlauch 14150 auf glatte Kabelschutzrohre Øa 160 mm.



Lieferumfang

- Spannbänder

Dichtheit

- gas- und wasserdicht bis 2,5 bar

Artikel	Bestellbezeichnung	Artikelnummer	GTIN	Preis	WG
Rohranschlussmanschette	KES150 MA160-172/140-163	2125812000	4052487058100	105,30 €	1



Anschlussset für Kabeleinführungssystem mit Kernbohrung/ Futterrohr

zum nachträglichen Einbau

KES150 MA KB SET

Zum Anschluss des Hateflex-Spiralschlauches 14150 an Kernbohrungen bzw. Futterrohre.

Der Rohrstopfen wird über eine Manschette mit dem Schlauch verbunden.

Die Abdichtung zur Wand erfolgt über die zwei mitgelieferten Ringraumdichtungen.



Lieferumfang

- 1 Stück Rohrstopfen inklusive Manschette mit Spannbändern
- 2 Stück Ringraumdichtungen HSD 200/159

Maße

- Rohrstopfen Øa: 160 mm
- Länge Rohrstopfen: 500 mm

Dichtheit

- gas- und wasserdicht bis 2,5 bar



Artikel	Bestellbezeichnung	Artikelnummer	GTIN	Preis	WG
Anschlussset für Kabeleinführungssystem mit Kernbohrung/Futterrohr	KES150 MA KB SET¹⁾	2125818500	4052487140409	318,70 €	1

¹⁾ Andere Varianten unter www.hauff-technik.de verfügbar

Verbindungsmuffe

zur Verlängerung des Spiralschlauches



KES150 MA150-172/150-172

Verbindungsmuffe zur Schlauchverlängerung bzw. Schlauchverbindung für den Hateflex-Spiralschlauch 14150.

Lieferumfang

- 1 Stück Manschette mit Spannbändern

Dichtheit

- gas- und wasserdicht bis 2,5 bar

Artikel	Bestellbezeichnung	Artikelnummer	GTIN	Preis	WG
Verbindungsmuffe	KES150 MA150-172/150-172	2128020000	4052487058407	97,20 €	1



Rohranschluss zur Adaption des Kunststoffspiralschlauches

an HSI150 GSM bzw. Kernbohrung / Futterrohr



KES150 MA160-172/140-163 SET

Zur Adaption des Kunststoffspiralschlauches Hateflex14150 an HSI150 GSM bzw. Kernbohrungen / Futterrohre und zur Bildung eines druckdichten Kabeleinführungssystem (2,5 bar Außendruck).

Der Rohrstutzen wird über eine Manschette mit dem Schlauch verbunden.

Bei der Verwendung in Kernbohrungen / Futterrohren erfolgt die Abdichtung zur Wand über eine zusätzlich erforderliche Ringraumdichtung.

USP

- Rohranschluss zur Bildung eines druckdichten Kabeleinführungssystem (2,5 bar Außendruck)

Lieferumfang

- 1 Stück Rohrstutzen inklusive Manschette mit Spannbändern

Maße

- Rohrstutzen Øa: 160 mm
- überstehende Länge Rohrstutzen ca. 440 mm

Dichtheit

- gas- und wasserdicht bis 2,5 bar

Artikel	Bestellbezeichnung	Artikelnummer	GTIN	Preis	WG
Rohranschluss zur Adaption des Kunststoffspiralschlauches	KES150 MA160-172/140-163 SET	2125818000	4052487058278	112,70 €	1



Rohranschlussmanschette

zum Anschluss von glatten Kabelschutzrohren

KES150 MA160-172/140-163 AR111

Zum Übergang vom Hateflex-Spiralschlauch 14150 auf glatte Kabelschutzrohre Øa 110 mm.



Lieferumfang

- Spannbänder
- 1 Stück Adapterring Ø 160 mm / Ø 111 mm

Dichtheit

- gas- und wasserdicht bis 2,5 bar

Artikel	Bestellbezeichnung	Artikelnummer	GTIN	Preis	WG
Rohranschlussmanschette	KES150 MA160-172/140-163 AR111	2125814000	4052487058131	105,30 €	1

Rohranschlussmanschette

zum Anschluss von glatten Kabelschutzrohren

KES150 MA160-172/140-163 AR126

Zum Übergang vom Hateflex-Spiralschlauch 14150 auf glatte Kabelschutzrohre Øa 125 mm.



Lieferumfang

- Spannbänder
- 1 Stück Adapterring Ø 160 mm / Ø 125 mm

Dichtheit

- gas- und wasserdicht bis 2,5 bar

Artikel	Bestellbezeichnung	Artikelnummer	GTIN	Preis	WG
Rohranschlussmanschette	KES150 MA160-172/140-163 AR126	2125813000	4052487058124	105,30 €	1

Anschlussset für Kabeleinführungssystem mit Kernbohrung/ Futterrohr

zum nachträglichen Einbau



KES90 MA KB SET

Zum Anschluss des Hateflex-Spiralschlauches 14090 an Kernbohrungen bzw. Futterrohre.

Der Rohrstutzen wird über eine Manschette mit dem Schlauch verbunden.

Die Abdichtung zur Wand erfolgt über die zwei mitgelieferten Ringraumdichtungen.

Lieferumfang

- 1 Stück Rohrstutzen inklusive Manschette mit Spannbändern
- 2 Stück Ringraumdichtungen HSD 150/110

Maße

- Rohrstutzen Øa: 110 mm
- Länge Rohrstutzen: 500 mm

Dichtheit

- gas- und wasserdicht bis 2,5 bar



Artikel	Bestellbezeichnung	Artikelnummer	GTIN	Preis	WG
Anschlussset für Kabeleinführungssystem mit Kernbohrung/Futterrohr	KES90 MA KB SET¹⁾	2125818504	4052487164900	282,90 €	1

¹⁾ Andere Varianten unter www.hauff-technik.de verfügbar



Verbindungsmuffe

zur Verlängerung des Spiralschlauches

KES90 MA90-102/90-102

Verbindungsmuffe zur Schlauchverlängerung bzw. Schlauchverbindung für den Hateflex-Spiralschlauch 14090.



Lieferumfang

- 1 Stück Manschette mit Spannbändern

Dichtheit

- gas- und wasserdicht bis 2,5 bar

Artikel	Bestellbezeichnung	Artikelnummer	GTIN	Preis	WG
Verbindungsmuffe	KES90 MA90-102/90-102	2209060100	4052487061186	82,70 €	1

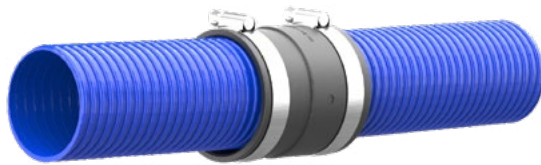

Rohranschlussmanschette

zum Anschluss von glatten Kabelschutzrohren

KES90 MA70-90/90-110

Zum Übergang vom Hateflex-Spiralschlauch 14090 auf glatte Kabelschutzrohre Øa 75 mm oder 90 mm.



Lieferumfang

- Spannbänder

Dichtheit

- gas- und wasserdicht bis 2,5 bar

Artikel	Bestellbezeichnung	Artikelnummer	GTIN	Preis	WG
Rohranschlussmanschette	KES90 MA70-90/90-110	2225814000	4052487061414	82,70 €	1



Erdungsmauerkragen

für Rund- und Flachleiter

HMK

Wassersperrflansch zum druckwasserdichten Einbinden von Erdungsleitern in Bodenplatten oder Betonwände.

Lieferumfang

- 1 Stück Wassersperrflansch
- 2 Stück Spannbänder

Dichtheit

- gas- und wasserdicht



nur über Hauff-Technik Partner
im Fachhandel erhältlich.

Abbildung	Spannbereich (mm)	Mauerkragen Ø (mm)	Bestellbezeichnung	Artikelnummer	GTIN	Preis	WG
	8-10	105	HMK8-10	3030300037	4052487194068	7,60 €	3
	30*3,5	120	HMK30*3,5	3030303257	4052487222020	7,60 €	3



Erdungsdurchführung

HEA



Für den schalungsbündigen Einbau in WU-Beton.
Über das beidseitige Gewinde im Leiterkern können Erdungsanschlüsse vorgenommen werden.

USP

- patentierte Verdrehsicherung durch spezielle Kontur der Kontaktscheibe

Lieferumfang

- 2 Stück Schalungsscheiben mit je 4 Nagellöchern

Maße

- Leiterkern: rund, Ø 25 mm
- Kontaktscheibe: Ø 72 mm
- für Wandstärken ab 70 mm



Prüfungen/Normen

- DIN 18014
- DIN EN 62305-3
- VDE 0185-305-3 (mit Blitzschutzanwendung)

Gewindeanschluss	Wandstärke (mm)	Bestellbezeichnung	Artikelnummer	GTIN	Preis	WG
M12	70	HEA M12/70	1700010070	4052487044479	65,70 €	1
M12	100	HEA M12/100	1700010100	4052487044493	69,90 €	1
M12	150	HEA M12/150	1700010150	4052487044509	73,60 €	1
M12	200	HEA M12/200	1700010200	4052487044516	76,30 €	1

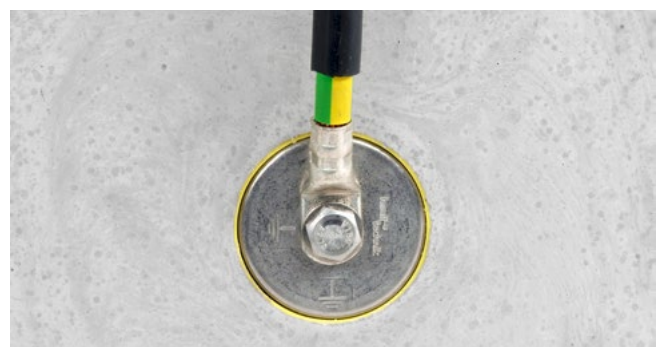
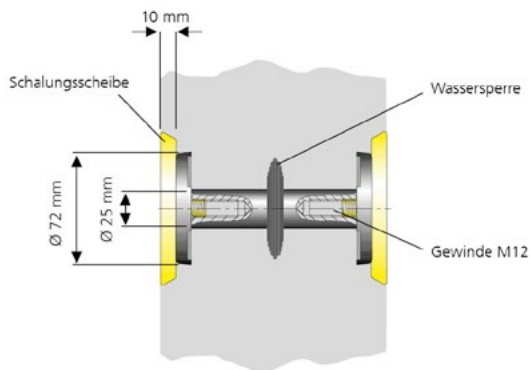

Erdungsdurchführung

für Doppel-/Elementwände

HEA EW

Für den Einbau im Fertigteilwerk, gewährleistet eine zuverlässige Abdichtung zum Fertigteil und zum Ortbeton.
Über das beidseitige Gewinde im Leiterkern können Erdungsanschlüsse vorgenommen werden.



USP

- drei Wassersperren
- patentierte Verdrehsicherung durch spezielle Kontur der Kontaktscheibe

Lieferumfang

- 2 Stück Schalungsscheiben mit je 4 Nagellöchern

Maße

- Leiterkern: rund, Ø 25 mm
- Leiterkernverbindung: mit Gewindebolzen M16
- Kontaktscheibe: Ø 72 mm
- Mindestwandstärke: 170 mm



Prüfungen/Normen

- DIN 18014
- DIN EN 62305-3
- VDE 0185-305-3 (mit Blitzschutzanwendung)

Wandstärke (mm)	Gewindeanschluss	Bestellbezeichnung	Artikelnummer	GTIN	Preis	WG
180	M12	HEA EW M12/180	1700020510	4052487127639	112,30 €	2
190	M12	HEA EW M12/190	1700020520	4052487127646	112,30 €	2
200	M12	HEA EW M12/200	1700020530	4052487127653	112,30 €	2
240	M12	HEA EW M12/240	1700020570	4052487127660	112,30 €	2
250	M12	HEA EW M12/250	1700020580	4052487127677	112,30 €	2
300	M12	HEA EW M12/300	1700020630	4052487127684	112,30 €	2
360	M12	HEA EW M12/360	1700020690	4052487127691	112,30 €	2
365	M12	HEA EW M12/365	1700020693	4052487132817	112,30 €	2
400	M12	HEA EW M12/400	1700020695	4052487129497	112,30 €	2

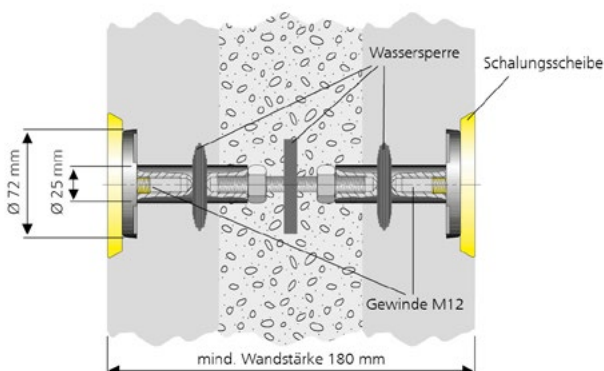

Erdungsdurchführung

mit Anschlusslasche und Kreuzklemme



HEA PK

Für den schalungsbündigen Einbau in WU-Beton.
Am beidseitigen Gewinde im Leiterkern können innen und außen Erdungsanschlüsse vorgenommen werden.
Über eine Lasche mit Kreuzklemme kann ein Erdungsanschluss in der Wand vorgenommen werden.

USP

- patentierte Verdrehesicherung durch spezielle Kontur der Kontaktscheibe

Lieferumfang

- 1 Stück Kreuzklemme zum Anschluss der Armierung/ Fundamenterder
- 2 Stück Schalungsscheiben mit je 4 Nagellöchern

Maße

- Leiterkern: rund, Ø 25 mm
- Leiterkernverbindung: mit Gewindebolzen M16
- Kontaktscheibe: Ø 72 mm

Prüfungen/Normen

- DIN 18014
- DIN EN 62305-3
- VDE 0185-305-3 (mit Blitzschutzanwendung)



Wandstärke (mm)	Gewindeanschluss	Bestellbezeichnung	Artikelnummer	GTIN	Preis	WG
150	M12	HEA PK M12/150	1700030150	4052487141963	110,00 €	1
200	M12	HEA PK M12/200	1700030200	4052487136532	111,40 €	1
250	M12	HEA PK M12/250	1700030250	4052487136587	111,40 €	1

Wandstärke (mm)	Gewindeanschluss	Bestellbezeichnung	Artikelnummer	GTIN	Preis	WG
150	M16	HEA PK M16/150	1700031150	4052487164795	116,60 €	1
200	M16	HEA PK M16/200	1700031200	4052487136655	116,60 €	1
250	M16	HEA PK M16/250	1700031250	4052487136686	116,60 €	1

Zwischengrößen in 10 mm-Schritten möglich.
Kurzschlussfestigkeit bis 10 KA / 1s (VDE 0101 / E DIN EN 50522)

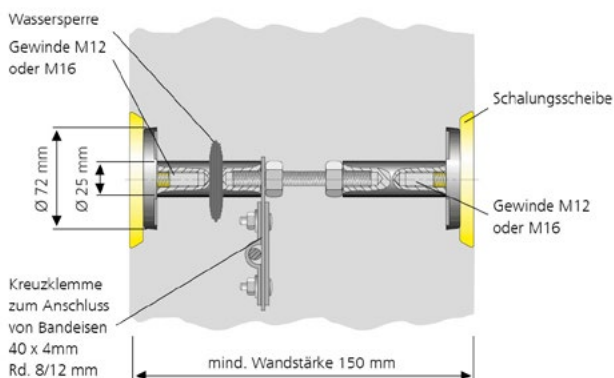

Isolierte Erdungsdurchführung

HEA IS

Speziell für den Stationsbau.

Die Montage erfolgt während der Schalungsarbeiten.

Über das beidseitige Gewinde im elektrisch isolierten Leiterkern können Erdungsanschlüsse zum Gebäude vorgenommen werden.

USP

- patentierte Verdrehesicherung durch spezielle Kontur der Kontaktscheibe

Lieferumfang

- beidseitige Schutzabdeckung

Maße

- Leiterkern: rund, \varnothing 25 mm
- Kontaktscheibe: \varnothing 72 mm
- Mindestwandstärke: 70 mm

Prüfungen/Normen

- nach VDE 0101, EN 50522



Wandstärke (mm)	Gewindeanschluss	Bestellbezeichnung	Artikelnummer	GTIN	Preis	WG
100	M12	HEA IS M12/100	1710020100	4052487045308	73,90 €	1
150	M12	HEA IS M12/150	1710020150	4052487045360	80,50 €	1
200	M12	HEA IS M12/200	1710020156	4052487045384	80,50 €	1
250	M12	HEA IS M12/250	1710020157	4052487045391	83,20 €	1
350	M12	HEA IS M12/350	1710020350	4052487206419	95,90 €	1

Zwischengrößen in 10 mm-Schritten möglich.

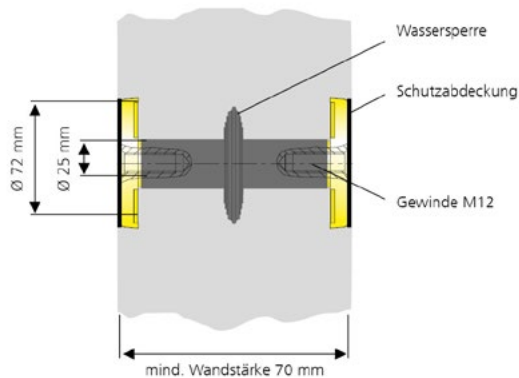

Flexible Erdungsdurchführung

HEA PF

Mit flexiblem Stahlseil, zur in der Höhen- und Seitenlage versetzten Positionierung von Erdungsanschlüssen.

Mit einer Kreuzklemme (Zubehör) kann optional ein Armierungsanschluss vorgenommen werden.



USP

- patentierte Verdrehsicherung durch spezielle Kontur der Kontaktscheibe

Lieferumfang

- 2 Stück Schalungsscheiben mit je 4 Nagellöchern

Maße

- Leiterkern: rund, Ø 25 mm
- Kontaktscheibe: Ø 72 mm
- Stahlseil: Ø 10 mm

Prüfungen/Normen

- DIN 18014
- DIN EN 62305-3
- VDE 0185-305-3 (mit Blitzschutzanwendung)



Gewindeanschluss	Bestellbezeichnung	Artikelnummer	GTIN	Preis	WG
M12	HEA PF M12/600	1700060010	4052487044622	127,60 €	1
M16	HEA PF M16/600	1700060020	4052487044639	130,90 €	1

Weitere Größen auf Anfrage.

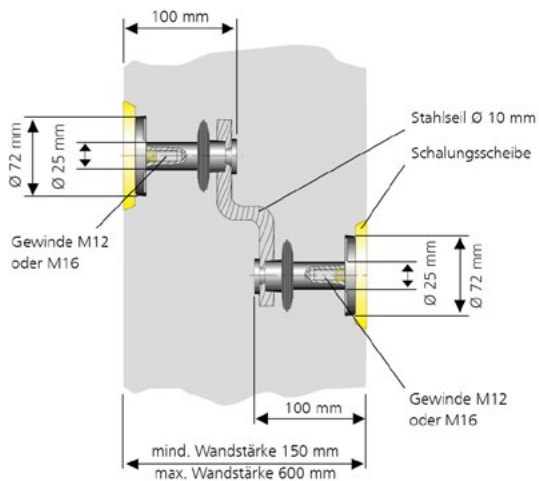

Erdungsdurchführung

für Gebäudeabdichtung nach DIN 18533 (schwarze Wanne)

HEA W

Für den schalungsbündigen Wandeinbau in Gebäuden mit Außenabdichtung nach DIN 18533.

Die Einbindung der Außenabdichtung erfolgt mit einem Fest-/Losflansch.

Über die Kreuzklemme bzw. das Anschlussgewinde werden die Erdungsanschlüsse vorgenommen.



USP

- patentierte Verdrehsicherung durch spezielle Kontur der Kontaktscheibe

Lieferumfang

- 1 Stück Kreuzklemme mit Gewinde M20

Maße

- Fest-/Losflansch Øa: 210 mm
- Leiterkern: rund, Ø 25 mm

- Leiterkernverbindung: mit Gewindebolzen M16
- Kontaktscheibe: Ø 72 mm
- Mindestwandstärke: 180 mm



Prüfungen/Normen

- nach DIN 18014
- DIN EN 62305-3
- VDE 0185-305-3 (mit Blitzschutzanwendung)

Wandstärke (mm)	Gewindeanschluss	Bestellbezeichnung	Artikelnummer	GTIN	Preis	WG
200	M12	HEA W M12/200	1700040200	4052487136518	343,90 €	1
	M16	HEA W M16/200	1700041200	4052487136662	347,40 €	1

Erdungsfestpunkt

für Schweiß- oder Klemmanschluss

HEA S

Zum Erdungsanschluss mit aufgeschraubtem Stahlstab, für den schalungsbündigen Einbau.

Über das Gewinde im Leiterkern kann ein Erdungsanschluss vorgenommen werden. Die HEA-S wird vorrangig im Ortbeton eingesetzt.



USP

- patentierte Verdrehsicherung durch spezielle Kontur der Kontaktscheibe

Lieferumfang

- 1 Stück hitzebeständige Schutzfolie

Maße

- Leiterkern: rund, Ø 25 mm
- Kontaktscheibe: Ø 72 mm
- Mindestwandstärke: 200 mm



Prüfungen/Normen

- kurzschlussgeprüft nach VDE 0101
- EN 50522

Mindestwandstärke (mm)	Gewindeanschluss	Bestellbezeichnung	Artikelnummer	GTIN	Preis	WG
200	M12	HEA S M12	1700080010	4052487044677	37,70 €	1
200	M16	HEA S M16	1700080020	4052487044691	39,60 €	1

Erdungsfestpunkt

mit Kreuzklemme

HEA P

Zum Erdungsanschluss über die Kreuzklemme, für schalungsbündigen Einbau.
Über das Gewinde im Leiterkern kann ein Erdungsanschluss vorgenommen werden.



USP

- patentierte Verdrehsicherung durch spezielle Kontur der Kontaktscheibe

Lieferumfang

- 1 Stück Schalungsscheibe mit 4 Nagellöchern

Maße

- Leiterkern: rund, Ø 25 mm
- Kontaktscheibe: Ø 72 mm
- Abstand zwischen Kontaktscheibe und Kreuzklemme: 120 mm

Prüfungen/Normen

- nach DIN 18014
- DIN EN 62305-3
- VDE 0185-305-3 (mit Blitzschutzanwendung)



Gewindeanschluss	Bestellbezeichnung	Artikelnummer	GTIN	Preis	WG
M12	HEA P M12	1700100010	4052487044745	63,40 €	1
M16	HEA P M16	1700100020	4052487044752	67,30 €	1

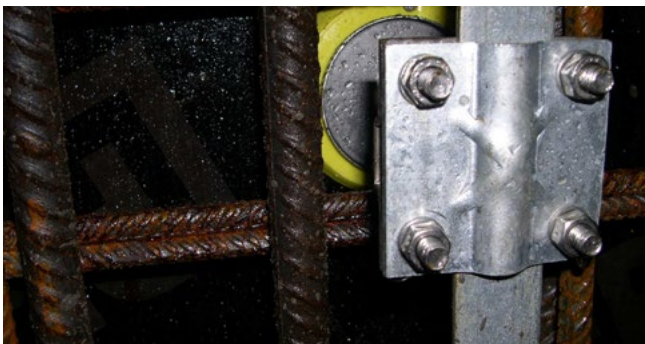
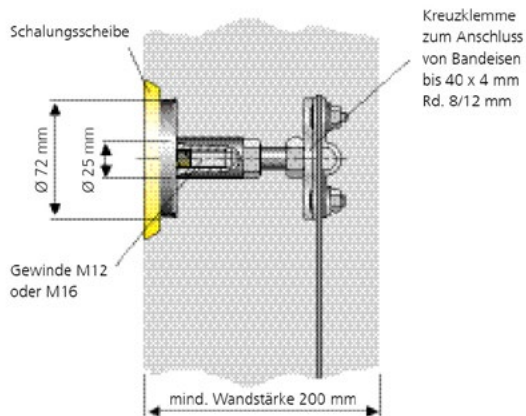

Erdungsfestpunkt

mit Schweißnut

HEA A

Zum Erdungsanschluss über die Schweißnut, zum schalungsbündigen Einbau. Über das Gewinde im Leiterkern kann ein Erdungsanschluss vorgenommen werden. Die HEA-A wird vorrangig im Fertigteilbau eingesetzt.

USP

- patentierte Verdrehsicherung durch spezielle Kontur der Kontaktscheibe

Lieferumfang

- 1 Stück hitzebeständige Schutzfolie

Maße

- Leiterkern: rund, Ø 25 mm
- Kontaktscheibe: Ø 72 mm
- Nut für Schweißanschluss: für Rundstahl 10 – 12 mm
- Abstand der Kontaktscheibe zur Schweißnut: 40/50 bzw. 70 mm

Prüfungen/Normen

- kurzschlussgeprüft nach VDE 0101
- EN 50522



Abstand Schalung – Armierung (mm)	Bestellbezeichnung	Artikelnummer	GTIN	Preis	WG
50	HEA A M12/50	1700300500	4052487124140	38,30 €	1
70	HEA A M12/70	1700300520	4052487131407	40,90 €	1

Erdungsdurchführung

für den nachträglichen Einbau

HEA N

Die Abdichtung zur Wand erfolgt beidseitig über eine Flächendichtung, die mit Muttern zur Wand verpresst wird. Über eine Anschlusslasche mit Kreuzklemme können Flach- bzw. Rundstähle angeschlossen werden.

Lieferumfang

- 1 Stück Anschlusslasche und Kreuzklemme

Maße

- Kontaktscheibe: Ø 72 mm
- Leiterkern: Gewindestange M16
- erforderliche Bohrung: 20 mm
- Wandstärken bis 600 mm, größere Wandstärken auf Anfrage

Prüfungen/Normen

- DIN 18014
- DIN EN 62305-3
- VDE 0185-305-3 (mit Blitzschutzanwendung)



maximale Wandstärke (mm)	Gewindeanschluss	Bestellbezeichnung	Artikelnummer	GTIN	Preis	WG
200	M16	HEA N M16/200	1700050010	4052487044592	110,30 €	1
600	M16	HEA N M16/600	1700050020	4052487044608	116,90 €	1

Erdungsdurchführung

für den nachträglichen Einbau

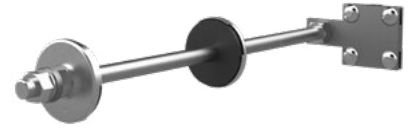

HEA ND

Für den nachträglichen Einbau in bestehende Wände mit Perimeterdämmung. Die Abdichtung zur Wand erfolgt beidseitig über eine Flächendichtung, die mit Muttern zur Wand verpresst wird.

Über eine Anschlusslasche mit Kreuzklemme können Flach- bzw. Rundstähle angeschlossen werden.

Lieferumfang

- 1 Stück Anschlusslasche und Kreuzklemme

Maße

- Kontaktscheibe: Ø 72 mm
- Leiterkern: Gewindestange M16
- erforderliche Bohrung: 20 mm
- für Wandstärken bis 400 mm, größere Wandstärken auf Anfrage
- für Perimeterdämmung: bis 200 mm

Prüfungen/Normen

- DIN 18014
- DIN EN 62305-3
- VDE 0185-305-3 (mit Blitzschutzanwendung)



maximale Wandstärke (mm)	Gewindeanschluss	Bestellbezeichnung	Artikelnummer	GTIN	Preis	WG
400	M16	HEA ND M16/400	1700050120	4052487044615	125,00 €	1

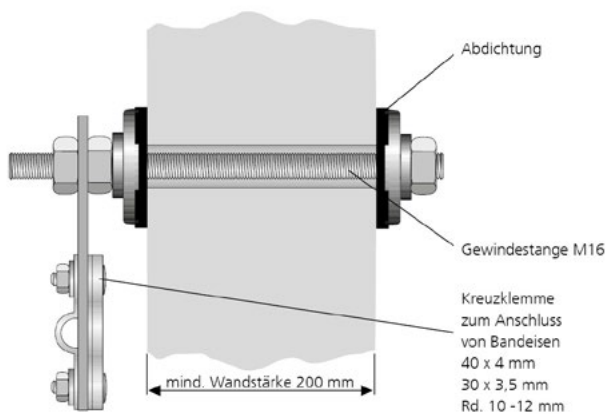

Brandschutz-Kit S90

für HSI150 Systemdeckel

HSS150 HSI150

Gas- und wasserdichtes Brandschott entsprechend der Feuerwiderstandsklasse S90 nach DIN 4102-9 zum Einbau in das System HSI150 für Wände.
Die Abdichtung erfolgt über Systemdeckel.
Das Schott ist für Kabel aller Art in Wänden zugelassen.



USP

- Brandschutz S90 in Kombination mit Systemdeckeln
- einseitige Kissenmontage durch spezielle Montagetaschen

Lieferumfang

- 1 Satz HVS-Kissen für Vollbelegung (ohne Kabel): 1x HVS-K-720, 1x HVS-K-400, 4x HVS-K-250/2, 4x HVS-KB-60
- Edelstahlspannband
- 1 Stück Kennzeichnungsschild

Maße

- Schottstärke: mindestens 440 mm
- ab Wandstärke 240 mm
- maximale Paketgröße: 430 x 1270 mm (2x6)

Prüfungen/Normen

- DIBT-Zulassung Z-19.15-1906 nach DIN 4102-9

Futterrohr/ Kernbohrung Øi (mm)	Bestellbezeichnung	Artikelnummer	GTIN	Preis	WG
150	HSS150 HSI150	5030010030	4052487233606	212,00 €	1



Brandschutz-Kit S90

für HSI150 Ringraumdichtung

HSS150 HSI150 HRD



Gas- und wasserdichtes Brandschott entsprechend der Feuerwiderstandsklasse S90 nach DIN 4102-9 zum Einbau in das System HSI150 für Wände.
Die Abdichtung erfolgt über die Ringraumdichtung HRD.
Das Schott ist für Kabel aller Art in Wänden zugelassen.

USP

- Brandschutz S90 in Kombination mit Ringraumdichtung HRD 150/160
- einseitige Kissenmontage durch spezielle Montagetaschen

Lieferumfang

- 1 Satz HVS-Kissen für Vollbelegung (ohne Kabel): 2x HVS-K-400, 3x HVS-K-250, 3x HVS-KB-60
- Edelstahlspannband
- 1 Stück Kennzeichnungsschild

Maße

- ab Wandstärke 150 mm
- Schottstärke: mindestens 280 mm
- maximale Paketgröße: 430 x 1270 mm (2x6)

Prüfungen/Normen

- DIBT-Zulassung Z-19.15-1906 nach DIN 4102-9

Futterrohr/ Kernbohrung Øi (mm)	Bestellbezeichnung	Artikelnummer	GTIN	Preis	WG
150	HSS150 HSI150 HRD	5030010031	4052487233583	187,60 €	1

Brandschutz-Kit S90

für Kernbohrungen und Futterrohre

HSS KB FR HRD



Gas- und wasserdichtes Brandschott entsprechend der Feuerwiderstandsklasse S90 nach DIN 4102-9 zum Einbau in Kernbohrungen bzw. Kunststoff-Futterrohren für Wände.

Die Abdichtung erfolgt über die Ringraumdichtung HRD.

Das Schott ist für Kabel aller Art in Wandöffnungen bis Ø 300 mm zugelassen.

USP

- Brandschutz S90 in Kombination mit druckdichten Ringraumdichtungen
- einseitige Kissenmontage durch spezielle Montagetaschen

Lieferumfang

- Wandöffnungen bis Ø 100 mm: 1 Satz HVS-Kissen für Vollbelegung (ohne Kabel): 2x HVS-K-250, 3x HVS-KB-60
- Wandöffnungen bis Ø 150 mm: 1 Satz HVS-Kissen für Vollbelegung (ohne Kabel): 2x HVS-K-400, 3x HVS-K-250, 3x HVS-KB-60
- Edelstahlspannband
- 1 Stück Kennzeichnungsschild

Maße

- Schottstärke: mindestens 280 mm
- ab Wandstärke 150 mm
- für Kernbohrungen Øi: 70 - 300 mm
- für Kunststoff-Futterrohre Øi: 80 - 300 mm

Prüfungen/Normen

- DIBT-Zulassung Z-19.15-1906 nach DIN 4102-9

Futterrohr/ Kernbohrung Øi (mm)	Bestellbezeichnung	Artikelnummer	GTIN	Preis	WG
100	HSS100 KB FR HRD	5030010032	4052487233569	115,10 €	1
150	HSS150 KB FR HRD	5030010033	4052487233545	187,60 €	1



HSS - Einbau der Brandschutzkissen in Dichtpackung HSI150 K2, Abdichtung mit Systemdeckel oder SEGMENTO



HSS – Einbau in Kernbohrung mit HRD Ringraumdichtungen

Schwanenhalsdurchführung

SHD

Für alle gängigen Flachdachaufbauten geeignet.
 Das flexible und modulare System kann in der Höhe angepasst und im Schwenkbereich von 360° ausgerichtet werden.
 Einsatzmöglichkeiten ergeben sich u.a. in den Bereichen Mobilfunk, Solar- und Klimatechnik.



USP

- durch Einzelkomponenten geringes Transportgewicht

Lieferumfang

- 1 Stück Schwanenhalsdurchführung mit Abtropfhaube
- Montagezubehör

A (mm)	B (mm)	C (mm)	D (Øi mm)	E (mm)	Bestellbezeichnung	Artikelnummer	GTIN	Preis	WG
600 - 950	1050 – 1400	250	100	300	SHD100 fvz	1001094300	4052487025829	661,90 €	1
	1175 – 1525	300	150	350	SHD150 fvz	1001094500	4052487025843	792,40 €	1
	1300 – 1650	350	200	400	SHD200 fvz	1001094000	4052487025805	991,70 €	1
	1550 – 1900	450	300	500	SHD300 fvz	1001095000	4052487025867	1692,60 €	1

A = Teleskopbereich min/max, B = Gesamthöhe, C = Lochbild 4 x Ø 12 mm, D = max. Kernbohrungsdurchmesser, E = Kantenmaß Grundplatte

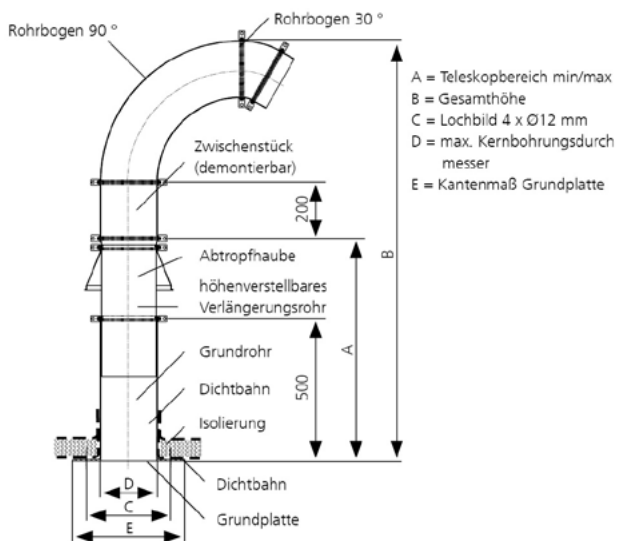

Allgemeines Zubehör

Abbildung	Artikel	Bestellbezeichnung	Artikelnummer	GTIN	Preis	WG
	Gelenkstirnlochschlüssel	SLS 6G	5200010040	4052487233491	79,80 €	1
		SLS 6GD¹⁾	5200010041	4052487233484	79,80 €	1
	Gleitmittel	GML	5020050010	4052487238564	10,90 €	1
	Kabelreiniger	KRMTX	5040020030	4052487238540	30,70 €	1
	Kernbohrungsversiegelung zur Beschichtung von Kernbohrlochwandungen	KBV 2K	354040001	4052487168533	25,10 €	2

¹⁾ für Gebäude mit Perimeterdämmung

Dichtpackungen und Kunststoffflansch

Abbildung	Artikel	Bestellbezeichnung	Artikelnummer	GTIN	Preis	WG
	Druckablasselement Ablaufhahn für HSI150 DT Verschlussdeckel	HSI150 DAE	2126010170	4052487193504	83,50 €	1
	Schlauchverlängerung für Druckablasselement	HSI150 DAE SV	2126010171	4052487193559	27,40 €	1
	Abstandhalter	HSI AH40 SET2	3030300093	4052487220156	13,40 €	1
	Dichtmasse EGO	EGO SMP 805	5020050084	4052487238533	31,30 €	2

Systemdeckel allgemein mit Schrumpftechnik

Abbildung	Artikel	Bestellbezeichnung	Artikelnummer	GTIN	Preis	WG
	Verschlussstopfen für Systemdeckel	VS32/34	3030300266	4052487216319	9,60 €	1
		VS58/60	3030300267	4052487216326	15,60 €	1
	Zentrierband-Set	Zentrierband EPDM50	5060120250	4052487233323	18,50 €	1



Systemdeckel mit Warmschrumpftechnik

Abbildung	Artikel	Bestellbezeichnung	Artikelnummer	GTIN	Preis	WG
	Ersatzschrumpfmuffen in Warmschrumpftechnik	WSM I200 2x75-22	5170030061	4052487233439	28,40 €	1
		WSM I150 2x43-12	5170030020	4052487232968	17,30 €	1
	Fingerschrumpfmuffen in Warmschrumpftechnik	3FM 1x44-13 3x16-4,2	5170060010	4052487233408	49,90 €	1
		3FM 1x71-22 3x26-9	5170060001	4052487233415	49,90 €	1
		4FM 1x55-21 4x20-7	5170060040	4052487233392	52,30 €	1
		4FM 1x80-25 4x27-9	5170060041	4052487233385	54,10 €	1
	Reparaturschrumpfmuffen in Warmschrumpftechnik	WSMR I250 2x107-29	350070000	4052487010429	75,70 €	1
		WSMR I250 2x85-22	350040000	4052487010375	59,00 €	1
		WSMR I250 2x53-13	350030000	4052487010351	51,90 €	1





Systemdeckel mit Kaltschrumpftechnik

Abbildung	Artikel	Bestellbezeichnung	Artikelnummer	GTIN	Preis	WG
	Ersatzschrumpfmuffen in Kaltschrumpftechnik	KSM I223 2x119-56	5170040004	4052487232982	71,80 €	1
		KSM I240 2x154-76	5170040006	4052487232999	95,20 €	1
	Schmelzklebeband	Hatetherm Scapa 0485	316010000	4052487006668	70,80 €	1

Geteilter Systemdeckel



Abbildung	Artikel	Bestellbezeichnung	Artikelnummer	GTIN	Preis	WG
	Drehmomentschraubendreher für SEGMENTO	DSD	5200010236	4052487233477	135,50 €	1
	Gleitmittel für SEGMENTO	GMS	5020050021	4052487238557	6,70 €	1
	Belegungsschablone für SEGMENTO	BSS	2300320000	4052487062244	41,50 €	1

Kabeleinführungssysteme

Abbildung	Artikel	Bestellbezeichnung	Artikelnummer	GTIN	Preis	WG
	Aufstellvorrichtung für KES MA ... ZVR ... /500	KES FUBO-FIX AV	1900500165	4052487165693	187,20 €	1
	Befestigungsbogen geeignet für KES150 MA ZVR150/500 Øa 160	KES150 FUBO-FIX BB160	1900500167	4052487165716	109,30 €	1
	Clippinge für gewellte Kabelschutz- und Medienrohre	CR110 A2	1630500110	4052487134491	10,20 €	1
		CR125 A2	1630500125	4052487134514	12,20 €	1
		CR160 A2	1630500160	4052487134538	16,90 €	1
	Abstandhalter für den Spiralschlauch 150	KES150 1x2 AH PP	3030361164	4052487233347	12,70 €	1
	Universelles Werkzeugset	WKZ U	3030513585		*	1

* Preis auf Anfrage



Systemdeckel mit Warmschrumpftechnik

Abbildung	Artikel	Bestellbezeichnung	Artikelnummer	GTIN	Preis	WG
	Ersatzschrumpfmuffen in Warmschrumpftechnik	WSM I200 2x92-25	5170030090	4052487233422	40,50 €	1
		WSM I150 2x43-12	5170030020	4052487232968	17,30 €	1
		WSM I150 2x25-8	5170030005	4052487233446	20,80 €	1
	Fingerschrumpfmuffen in Warmschrumpftechnik	3FM 1x44-13 3x16-4,2	5170060010	4052487233408	49,90 €	1
		4FM 1x55-21 4x20-7	5170060040	4052487233392	52,30 €	1
	Reparaturschrumpfmuffen in Warmschrumpftechnik	WSMR I250 2x85-22	350040000	4052487010375	59,00 €	1
		WSMR I250 2x53-13	350030000	4052487010351	51,90 €	1
		WSMR I250 2x34-10	350010000	4052487010337	45,00 €	1

Systemdeckel mit Kaltschrumpftechnik

Abbildung	Artikel	Bestellbezeichnung	Artikelnummer	GTIN	Preis	WG
	Ersatzschrumpfmuffen in Kaltschrumpftechnik	KSM I235 2x98,3-24,4	5170040001	4052487232975	57,30 €	1
	Schmelzklebeband	Hatetherm Scapa 0485	316010000	4052487006668	70,80 €	1

Kabeleinführungssysteme

Abbildung	Artikel	Bestellbezeichnung	Artikelnummer	GTIN	Preis	WG
	Aufstellvorrichtung für KES MA ... ZVR ... /500	KES FUBO-FIX AV	1900500165	4052487165693	187,20 €	1
	Befestigungsbogen geeignet für KES90 MA ZVR100/500 Øa 110	KES90/110 FUBO-FIX BB110	1900500166	4052487165709	93,00 €	1
	Clippinge für gewellte Kabelschutz- und Medienrohre	CR90 A2	1630500090	4052487134484	8,70 €	1
		CR110 A2	1630500110	4052487134491	10,20 €	1
	Abstandhalter für den Hateflex-Spiralschlauch 14090	KES90 2x4 AH	5010060046	4052487233699	44,30 €	1
	Universelles Werkzeugset	WKZ U	3030513585		*	1

* Preis auf Anfrage

02 Rohrdurchführungen

Neben der klassischen Kabeldurchführung müssen natürlich auch verschiedenste Arten von Rohren in jedes Gebäude eingeführt werden. Egal ob Trinkwasserleitung, Gasleitung, Fernwärmeleitung oder Abwasserrohr. Auch hier gibt es die unterschiedlichsten Anforderungen an die entsprechende Gebäudedurchführung.

Aus diesem Grund befasst sich Hauff-Technik bereits seit 1988 mit der Entwicklung und Herstellung von Rohrdurchführungen. Ringraumdichtungen gewährleisten, dass Kernbohrungen oder Futterrohre fachgerecht absolut gas- und wasserdicht verschlossen sind.

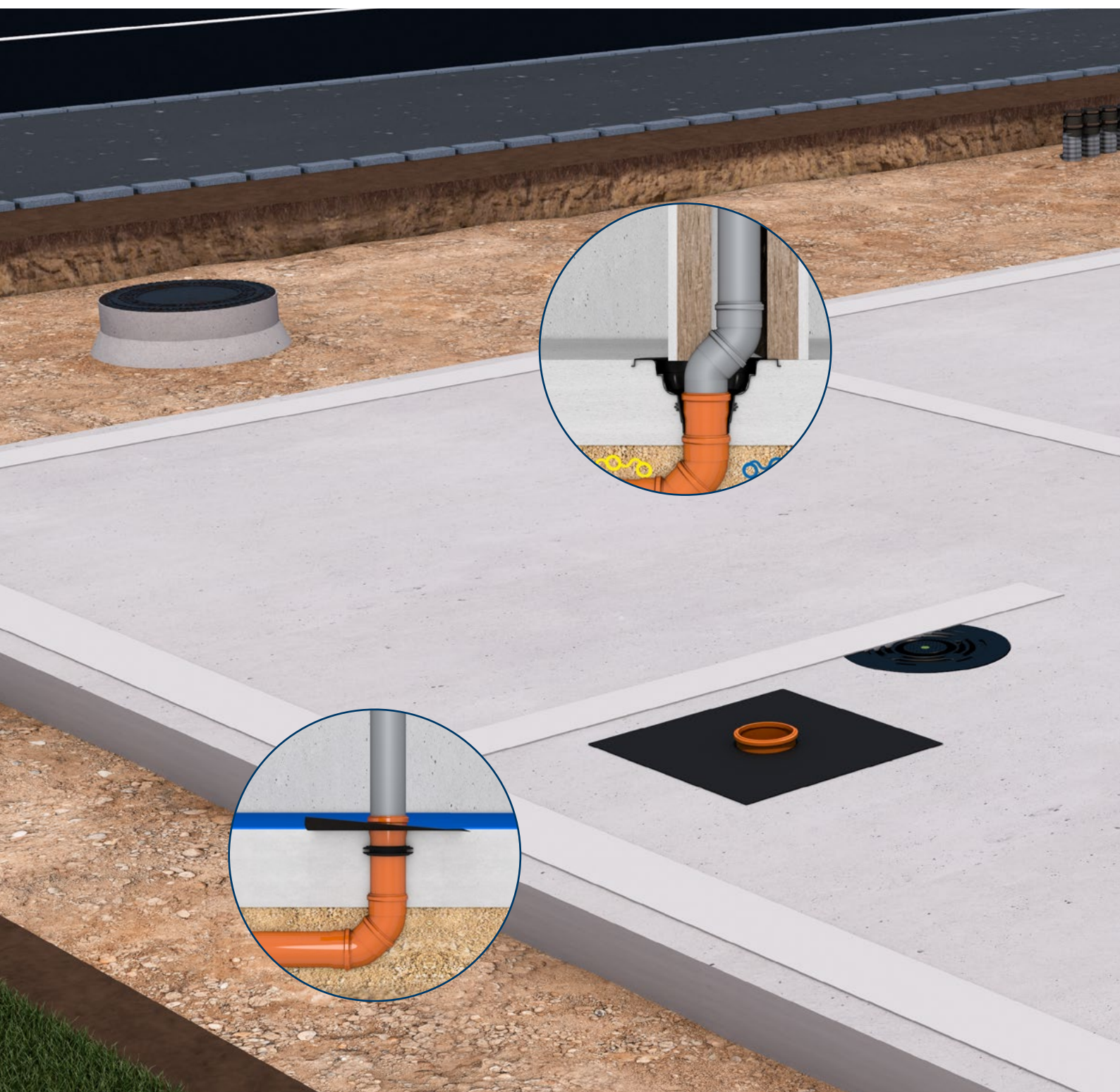

Unsere Produktpalette im Bereich der Futterrohre bietet Ihnen für jede Wandart und jeden Lastfall die passende Lösung. In Kombination mit unseren Ringraumdichtungen bilden sie eine optimale Abdichtlösung zwischen Gebäude und Versorgungsleitung.

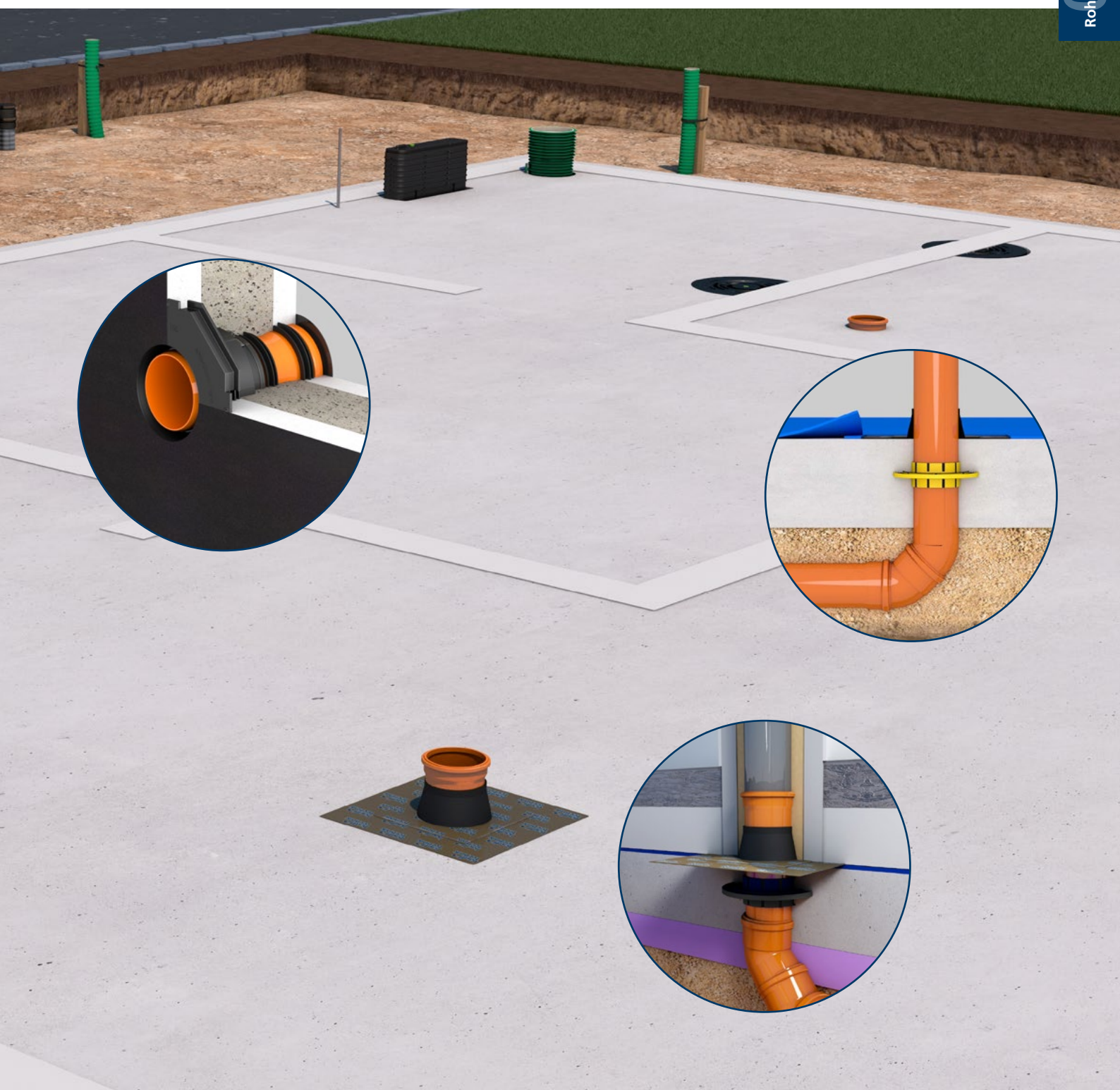

Universal-Wanddurchführung

ohne Stoßkante



UDM

Durchflussoptimierte Wanddurchführung - beugt Ablagerungen und Rückstau im Abwassersystem vor.

Ermöglicht durch die besondere Bauweise handelsübliche KG (2000)-Rohre direkt auf der Baustelle in, auf die Wandstärke angepasste, Wanddurchführungen zu verwandeln.

Optional auch vorgefertigt auf Wandstärke lieferbar.

USP

- mit integriertem Anarbeitungsflansch
- keine Änderung der Flussrichtung
- druckdicht nach dem Betonieren

Lieferumfang

- Lieferumfang ohne KG-Rohr: Gummimanschette, Spannband, Manschettendeckel mit Anarbeitungsflansch und Blinddeckel zum Einschlagen, Lamellenstopfen (vormontiert)

- Lieferumfang mit KG-Rohr: Gummimanschette, Spannband, Manschettendeckel mit Anarbeitungsflansch und Blinddeckel zum Einschlagen, Lamellenstopfen und KG (2000) Rohr (einbaufertig vormontiert)

Maße

- DN 100: Mindestwandstärke 200 mm
- DN 150: Mindestwandstärke 240 mm

Dichtheit

- gas- und wasserdicht
- radonsicher





nur über Hauff-Technik Partner im Fachhandel erhältlich.

Universal-Wanddurchführung ohne KG-Rohr

Abbildung	KG-Rohr Nennweite	geeignet für Medienrohr Øa (mm)	Bestellbezeichnung	Artikelnummer	GTIN	Preis	WG
	DN 100	110	UDM100	3030300188	4052487215527	48,20 €	3
	DN 150	160	UDM150	3030300204	4052487215688	82,70 €	3

Universal-Wanddurchführung mit KG-Rohr

Abbildung	KG-Rohr Nennweite	geeignet für Medienrohr Øa (mm)	Wandstärke (mm)	Bestellbezeichnung	Artikelnummer	GTIN	Preis	WG
	DN 100	110	200	UDM100/200 KG	3030300189	4052487215534	76,50 €	3
			240	UDM100/240 KG	3030300191	4052487215558	76,50 €	3
			250	UDM100/250 KG	3030300193	4052487215572	76,50 €	3
			300	UDM100/300 KG	3030300195	4052487215596	76,50 €	3
			365	UDM100/365 KG	3030300198	4052487215626	76,50 €	3
			400	UDM100/400 KG	3030300200	4052487215640	76,50 €	3
			500	UDM100/500 KG	3030300202	4052487215664	76,50 €	3
	DN 150	160	240	UDM150/240 KG	3030300205	4052487215695	105,70 €	3
			250	UDM150/250 KG	3030300207	4052487215718	105,70 €	3
			300	UDM150/300 KG	3030300210	4052487215749	105,70 €	3
			365	UDM150/365 KG	3030300213	4052487215770	105,70 €	3
			400	UDM150/400 KG	3030300215	4052487215794	105,70 €	3
			500	UDM150/500 KG	3030300217	4052487215817	105,70 €	3

Universal-Wanddurchführung mit KG2000-Rohr

Abbildung	KG-Rohr Nennweite	geeignet für Medienrohr Øa (mm)	Wandstärke (mm)	Bestellbezeichnung	Artikelnummer	GTIN	Preis	WG
	DN 100	110	200	UDM100/200 KG2000	3030300190	4052487215541	82,70 €	3
			240	UDM100/240 KG2000	3030300192	4052487215565	82,70 €	3
			250	UDM100/250 KG2000	3030300194	4052487215589	82,70 €	3
			300	UDM100/300 KG2000	3030300196	4052487215602	82,70 €	3
			365	UDM100/365 KG2000	3030300199	4052487215633	82,70 €	3
			400	UDM100/400 KG2000	3030300201	4052487215657	82,70 €	3
			500	UDM100/500 KG2000	3030300203	4052487215671	82,70 €	3
	DN 150	160	240	UDM150/240 KG2000	3030300206	4052487215701	118,10 €	3
			250	UDM150/250 KG2000	3030300208	4052487215725	118,10 €	3
			300	UDM150/300 KG2000	3030300211	4052487215756	118,10 €	3
			365	UDM150/365 KG2000	3030300214	4052487215787	118,10 €	3
			400	UDM150/400 KG2000	3030300216	4052487215800	118,10 €	3
			500	UDM150/500 KG2000	3030300218	4052487215824	118,10 €	3

Rohrdurchführungen

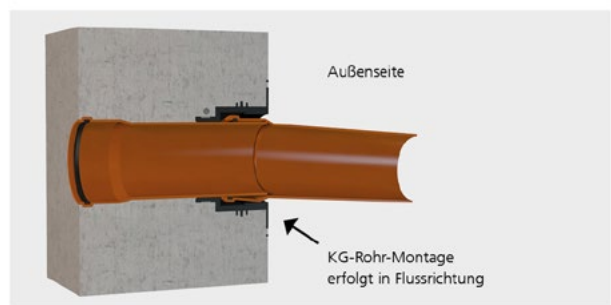
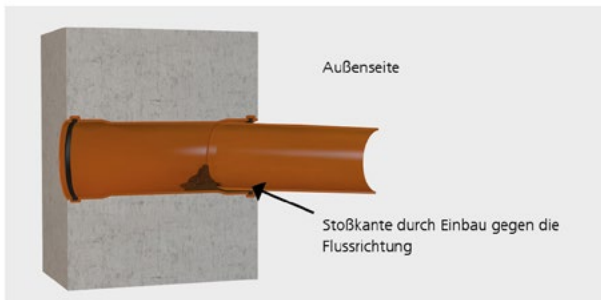

Bei herkömmlichen Wanddurchführungen in Doppelsteckmuffen-Ausführung wird die "Flussrichtung" durch das Einstecken des KG-Rohr-Spitzendes auf der Gebäudeaußenseite unterbrochen. Dies führt bei leichten Setzungen, die im Bereich des Arbeitsraumes nicht ganz ausgeschlossen werden können, zu einer "Stoßkante". Die Konsequenz: An der Kante bilden sich Ablagerungen, die über einen längeren Zeitraum zur "Verstopfung" des Abwassersystems führen können.

Durch die Konstruktion der UDM erfolgt systembedingt keine Unterbrechung der "Flussrichtung". Beim Auftreten von leichten Setzungen, die im Bereich des Arbeitsraumes nicht ausgeschlossen werden können, entsteht keine "Stoßkante". Die Konsequenz: Es können sich keine Ablagerungen bilden, der Abfluss wird in seiner Funktion nicht beeinträchtigt.

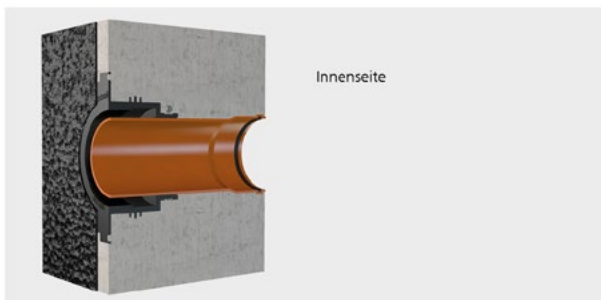

Der integrierte Anarbeitungsflansch ermöglicht eine einfache Anarbeitung von Flächenabdichtungen nach DIN 18533 bis zum Lastfall W2.1-E. Es ist daher keine aufwendige Anarbeitung einer Hohlkehle notwendig.

Universal-Wanddurchführung

ohne Stoßkante zum Einbau in Doppel-/Elementwände



UDME

Durchflussoptimierte Wanddurchführung - beugt Ablagerungen und Rückstau im Abwassersystem vor.
Ermöglicht durch drei 3-Stegdichtungen eine Abdichtung in Doppel-/Elementwänden.

USP

- mit integriertem Anarbeitungsflansch
- keine Änderung der Flussrichtung
- druckdicht nach dem Betonieren

Lieferumfang

- 1 Stück Gummimanschette mit integrierter 3-Stegdichtung
- 1 Stück Spannband
- 1 Stück Manschettendeckel mit Anarbeitungsflansch und Blinddeckel zum Einschlagen

- 2 zusätzliche 3-Stegdichtungen
- 1 Stück Lamellenstopfen
- 1 Stück KG (2000) Rohr (einbaufertig vormontiert)

Maße

- DN 100: Mindestwandstärke 240 mm
- DN 150: Mindestwandstärke 300 mm



Dichtheit

- gas- und wasserdicht
- radonsicher





 nur über Hauff-Technik Partner im Fachhandel erhältlich.

Universal-Wanddurchführung für Doppel-/Elementwände mit KG-Rohr

Abbildung	KG-Rohr Nennweite	geeignet für Medienrohr Øa (mm)	Wandstärke (mm)	Bestellbezeichnung	Artikelnummer	GTIN	Preis	WG
	DN 100	110	240	UDME100/240 KG	3030300221	4052487215855	87,90 €	3
			250	UDME100/250 KG	3030300223	4052487215879	87,90 €	3
			300	UDME100/300 KG	3030300225	4052487215893	87,90 €	3
			365	UDME100/365 KG	3030300228	4052487215923	87,90 €	3
			400	UDME100/400 KG	3030300230	4052487215947	87,90 €	3
	DN 150	160	300	UDME150/300 KG	3030300237	4052487216029	121,60 €	3
			365	UDME150/365 KG	3030300240	4052487216050	121,60 €	3
			400	UDME150/400 KG	3030300242	4052487216074	121,60 €	3

Universal-Wanddurchführung für Doppel-/Elementwände mit KG2000-Rohr

Abbildung	KG-Rohr Nennweite	geeignet für Medienrohr Øa (mm)	Wandstärke (mm)	Bestellbezeichnung	Artikelnummer	GTIN	Preis	WG
	DN 100	110	240	UDME100/240 KG2000	3030300222	4052487215862	93,70 €	3
			250	UDME100/250 KG2000	3030300224	4052487215886	93,70 €	3
			300	UDME100/300 KG2000	3030300227	4052487215916	93,70 €	3
			365	UDME100/365 KG2000	3030300229	4052487215930	93,70 €	3
			400	UDME100/400 KG2000	3030300231	4052487215954	93,70 €	3
	DN 150	160	300	UDME150/300 KG2000	3030300238	4052487216036	137,10 €	3
			365	UDME150/365 KG2000	3030300241	4052487216067	137,10 €	3
			400	UDME150/400 KG2000	3030300243	4052487216081	137,10 €	3

Rohrdurchführungen



Praxisbild UDM/UDME in betonierter Wand

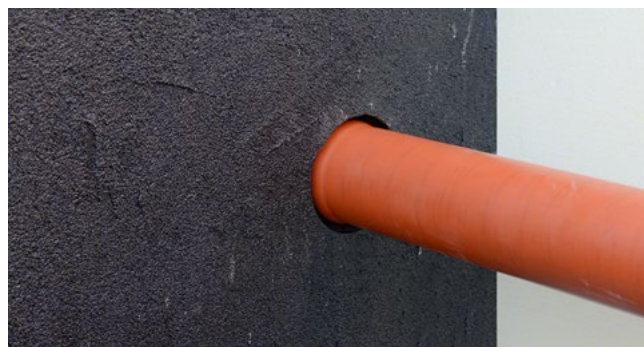

Praxisbild UDM/UDME eingebaut mit angearbeiteter PMBC-Beschichtung und angeschloss-nem KG-Rohr

Wanddurchführung Doppelmuffe

DMF

Wanddurchführung zur beidseitigen Anbindung von handelsüblichen KG-/HT-Rohren mittels Steckmuffen.

Gas- und wasserdichte Wanddurchführung dank integrierter Lippendichtung.



USP

- fertig zum Einbau in die Wand

Lieferumfang

- 2 Stück Montagedeckel

Dichtheit

- druckdicht bis 5,0 bar – entspricht 50 m Wassersäule



 nur über Hauff-Technik Partner im Fachhandel erhältlich.

Wanddurchführung mit beidseitiger KG-Steckmuffe

Abbildung	KG-Rohr Nennweite	Wandstärke (mm)	Bestellbezeichnung	Artikelnummer	GTIN	Preis	WG
	DN 110	200	DMF110/200 KG	3030551664	4052487246514	36,40 €	3
		240	DMF110/240 KG	3030551676	4052487246521	36,40 €	3
		250	DMF110/250 KG	3030551677	4052487246538	36,40 €	3
		300	DMF110/300 KG	3030551678	4052487246545	36,40 €	3
		350	DMF110/350 KG	3030551679	4052487246552	36,40 €	3
		360	DMF110/360 KG	3030551690	4052487246569	36,40 €	3
		365	DMF110/365 KG	3030551693	4052487246576	36,40 €	3
	DN 125	200	DMF125/200 KG	3030551765	4052487246651	38,20 €	3
		240	DMF125/240 KG	3030551766	4052487246668	38,20 €	3
		250	DMF125/250 KG	3030551767	4052487246675	38,20 €	3
		300	DMF125/300 KG	3030551768	4052487246682	38,20 €	3
		350	DMF125/350 KG	3030551769	4052487246699	38,20 €	3
		360	DMF125/360 KG	3030551770	4052487246705	38,20 €	3
		365	DMF125/365 KG	3030551771	4052487246712	38,20 €	3
	DN 160	200	DMF160/200 KG	3030551741	4052487246798	46,90 €	3
		240	DMF160/240 KG	3030551742	4052487246804	46,90 €	3
		250	DMF160/250 KG	3030551743	4052487246811	46,90 €	3
		300	DMF160/300 KG	3030551744	4052487246828	46,90 €	3
		350	DMF160/350 KG	3030551745	4052487246835	46,90 €	3
		360	DMF160/360 KG	3030551746	4052487246842	46,90 €	3
		365	DMF160/365 KG	3030551747	4052487246859	46,90 €	3
	DN 200	200	DMF200/200 KG	3030551748	4052487246934	68,40 €	3
		240	DMF200/240 KG	3030551749	4052487246941	68,40 €	3
		250	DMF200/250 KG	3030551750	4052487246958	68,40 €	3
		300	DMF200/300 KG	3030551751	4052487246965	68,40 €	3
		350	DMF200/350 KG	3030551752	4052487246972	68,40 €	3
		360	DMF200/360 KG	3030551753	4052487246989	68,40 €	3
		365	DMF200/365 KG	3030551754	4052487246996	68,40 €	3

Wanddurchführung mit beidseitiger KG2000-Steckmuffe

Abbildung	KG-Rohr Nennweite	Wandstärke (mm)	Bestellbezeichnung	Artikelnummer	GTIN	Preis	WG
	DN 110	200	DMF110/200 KG2000	3030551775	4052487246583	41,40 €	3
		240	DMF110/240 KG2000	3030551788	4052487246590	41,40 €	3
		250	DMF110/250 KG2000	3030551789	4052487246606	41,40 €	3
		300	DMF110/300 KG2000	3030551790	4052487246613	41,40 €	3
		350	DMF110/350 KG2000	3030551791	4052487246620	41,40 €	3
		360	DMF110/360 KG2000	3030551792	4052487246637	41,40 €	3
		365	DMF110/365 KG2000	3030551793	4052487246644	41,40 €	3
	DN 125	200	DMF125/200 KG2000	3030551794	4052487246729	44,20 €	3
		240	DMF125/240 KG2000	3030551795	4052487246736	44,20 €	3
		250	DMF125/250 KG2000	3030551796	4052487246743	44,20 €	3
		300	DMF125/300 KG2000	3030551797	4052487246750	44,20 €	3
		350	DMF125/350 KG2000	3030551798	4052487246767	44,20 €	3
		360	DMF125/360 KG2000	3030551799	4052487246774	44,20 €	3
		365	DMF125/365 KG2000	3030551800	4052487246781	44,20 €	3
	DN 160	200	DMF160/200 KG2000	3030551801	4052487246866	51,90 €	3
		240	DMF160/240 KG2000	3030551802	4052487246873	51,90 €	3
		250	DMF160/250 KG2000	3030551803	4052487246880	51,90 €	3
		300	DMF160/300 KG2000	3030551804	4052487246897	51,90 €	3
		350	DMF160/350 KG2000	3030551805	4052487246903	51,90 €	3
		360	DMF160/360 KG2000	3030551806	4052487246910	51,90 €	3
		365	DMF160/365 KG2000	3030551807	4052487246927	51,90 €	3
	DN 200	200	DMF200/200 KG2000	3030551808	4052487247009	74,40 €	3
		240	DMF200/240 KG2000	3030551809	4052487247016	74,40 €	3
		250	DMF200/250 KG2000	3030551810	4052487247023	74,40 €	3
		300	DMF200/300 KG2000	3030551811	4052487247030	74,40 €	3
		350	DMF200/350 KG2000	3030551812	4052487247047	74,40 €	3
		360	DMF200/360 KG2000	3030551813	4052487247054	74,40 €	3
		365	DMF200/365 KG2000	3030551814	4052487247061	74,40 €	3

Anschlussstrichter

AT110

Anschlussstrichter mit integriertem Trittschutzeinsatz zum Einbetonieren in die Bodenplatte für die optimale Abdichtung zum KG-Rohr.
Zum Ausgleich eines Versatzes (nach dem Betonieren) zwischen Fallrohr und Bodenablauf in jede Richtung.



USP

- mit axialem Toleranzausgleich
- einfache Einbindung der Dampfsperre über Klebeflansch
- stolperfreier Einbau nach DGUV 38 §12a dank Trittschutzeinsatz
- mit integrierter Libelle zur lagemäßigen Ausrichtung des Anschlussstrichters

Lieferumfang

- 1 Stück Spannband
- 1 Stück Trittschutzeinsatz

Maße

- Durchmesser: 385 mm
- für KG-Rohr Øa: 110 mm

Dichtheit

- gas- und wasserdicht
- radonsicher



nur über Hauff-Technik Partner im Fachhandel erhältlich.

geeignet für Medienrohr Øa (mm)	Bestellbezeichnung	Artikelnummer	GTIN	Preis	WG
110	AT110	827001601	4052487171663	63,00 €	3

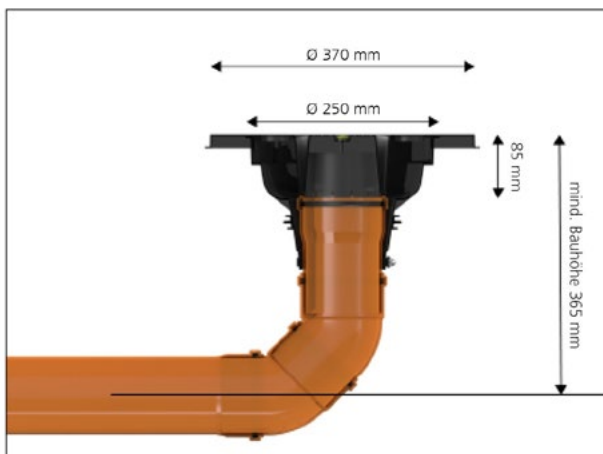

Vermaßung Anschlussstrichter AT110



AT110 eingebaut in der Bodenplatte - trittsicher und stolperfrei während der Bauphase



AT110 eingebaut in der Bodenplatte, absolut gas- und wasserdicht, mit der Möglichkeit zum Toleranzausgleich und zur Anbindung einer Dampfsperre

KG-FIX

Mauerkragen

KGF

Wassersperrflansch zum druckwasserdichten Einbinden von Abwasserrohren in Bodenplatten.

USP

- schnelle, werkzeuglose Montage
- enthält recycelten Kunststoff

Dichtheit

- druckdicht bis 5,0 bar – entspricht 50 m Wassersäule
- radonsicher



nur über Hauff-Technik Partner im Fachhandel erhältlich.

Mauerkragen Ø (mm)	geeignet für Medienrohr Øa (mm)	Bestellbezeichnung	Artikelnummer	GTIN	Preis	WG
212	110	KGF110	3030537182	4052487244879	18,50 €	3
227	125	KGF125	3030537197	4052487244787	23,50 €	3
262	160	KGF160	3030537198	4052487244817	27,50 €	3



Mauerkragen

HMK

Wassersperrflansch zum druckwasserdichten Einbinden von Rohrleitungen in Bodenplatten.



Lieferumfang

- 1 Stück Wassersperrflansch
- 2 Stück Spannbänder

Dichtheit

- gas- und wasserdicht
- radonsicher



 nur über Hauff-Technik Partner im Fachhandel erhältlich.

Spannbereich (mm)	Mauerkragen Ø (mm)	geeignet für Medienrohr Øa (mm)	Bestellbezeichnung	Artikelnummer	GTIN	Preis	WG
120-130	213	125	HMK125	5060150801	4052487233286	30,70 €	3
135-148	228	140	HMK140	5060150802	4052487233279	32,80 €	3
195-210	288	200	HMK200	5060150804	4052487233262	36,20 €	3

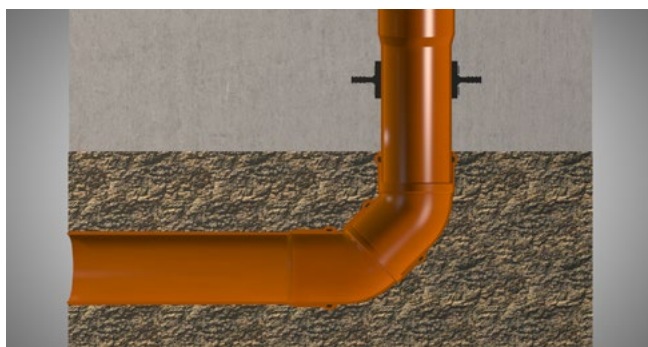

HMK eingebaut in Bodenplatte zur Abdichtung eines Abwasserrohres

Bodenplattendurchführung

BDF

Für den Anschluss von KG- / HT-Rohren.
Gas- und wasserdichte Verbindung mit der Bodenplatte durch integrierte Lippendichtung.



USP

- fertig zum Einbau in die Bodenplatte

Lieferumfang

- KG-Rohr mit aufgeklebter Lippendichtung
- KG2000-Rohr mit aufgeschweißter Lippendichtung
- 1 Stück Bauzeitschutzdeckel

Maße

- Rohrlänge: 500 mm

Dichtheit

- druckdicht bis 5,0 bar – entspricht 50 m Wassersäule



nur über Hauff-Technik Partner im Fachhandel erhältlich.

Rohrdurchführungen

Bodendurchführung KG-Rohr

Abbildung	geeignet für Medienrohr Øa (mm)	Typ	Bestellbezeichnung	Artikelnummer	GTIN	Preis	WG
	110	KG	BDF110 KG	3030551407	4052487246354	26,80 €	3
	125	KG	BDF125 KG	3030551718	4052487246378	32,90 €	3
	160	KG	BDF160 KG	3030551719	4052487246392	37,90 €	3
	200	KG	BDF200 KG	3030551720	4052487246415	51,20 €	3

Bodendurchführung KG2000-Rohr

Abbildung	geeignet für Medienrohr Øa (mm)	Typ	Bestellbezeichnung	Artikelnummer	GTIN	Preis	WG
	110	KG2000	BDF110 KG2000	3030551721	4052487246361	33,80 €	3
	125	KG2000	BDF125 KG2000	3030551722	4052487246385	38,90 €	3
	160	KG2000	BDF160 KG2000	3030551723	4052487246408	44,00 €	3
	200	KG2000	BDF200 KG2000	3030551724	4052487246422	56,20 €	3

Bodenplattendurchführung

mit Folienflansch



BDFF

Für den Anschluss von KG- / HT-Rohren.
 Gas- und wasserdichte Verbindung mit der Bodenplatte durch integrierte Lippendichtung.
 Mit Folienflansch zur Anbindung an eine Bitumendickbeschichtung bzw. Schweißbahn oder Dampfsperre.

USP

- fertig zum Einbau in die Bodenplatte

Lieferumfang

- KG-Rohr mit aufgeklebter Lippendichtung
- KG2000-Rohr mit aufgeschweißter Lippendichtung
- 1 Stück Bauzeitschutzdeckel
- öl- und bitumenbeständiger Folienflansch

Maße

- Rohrlänge: 500 mm
- Folienflansch bis DN 160: 500 x 500 mm
- Folienflansch DN 200: 750 x 750 mm

Dichtheit

- druckdicht bis 5,0 bar – entspricht 50 m Wassersäule



 nur über Hauff-Technik Partner im Fachhandel erhältlich.

Bodendurchführung mit Folienflansch KG-Rohr

Abbildung	geeignet für Medienrohr Øa (mm)	Typ	Bestellbezeichnung	Artikelnummer	GTIN	Preis	WG
	110	KG	BDFF110 KG	3030551725	4052487246439	58,80 €	3
	125	KG	BDFF125 KG	3030551726	4052487246453	62,70 €	3
	160	KG	BDFF160 KG	3030551731	4052487246477	72,20 €	3
	200	KG	BDFF200 KG	3030551732	4052487246491	104,10 €	3

Bodendurchführung mit Folienflansch KG2000-Rohr

Abbildung	geeignet für Medienrohr Øa (mm)	Typ	Bestellbezeichnung	Artikelnummer	GTIN	Preis	WG
	110	KG2000	BDFF110 KG2000	3030551733	4052487246446	64,80 €	3
	125	KG2000	BDFF125 KG2000	3030551736	4052487246460	67,70 €	3
	160	KG2000	BDFF160 KG2000	3030551738	4052487246484	77,20 €	3
	200	KG2000	BDFF200 KG2000	3030551739	4052487246507	110,10 €	3

Bodenablauf

BAL



Gas- und wasserdichte Verbindung mit der Bodenplatte durch integrierte Lippendichtung.

USP

- fertig zum Einbau in die Bodenplatte

Lieferumfang

- 1 Stück Bauzeitschutzdeckel
- 1 Stück Kunststoffrost
- 1 Stück Geruchsverschluss
- 1 Stück Schlammfangsieb

Maße

- Aufsatzrahmen: 150 x 150 mm
- Ablaufstutzen: DN 110 und DN 50

Dichtheit

- druckdicht bis 5,0 bar – entspricht 50 m Wassersäule



nur über Hauff-Technik Partner im Fachhandel erhältlich.

geeignet für Medienrohr Øa (mm)	Bestellbezeichnung	Artikelnummer	GTIN	Preis	WG
110	BAL	3030551816	4052487247078	108,90 €	3

Bodenablauf mit Folienflansch

BALF



Gas- und wasserdichte Verbindung mit der Bodenplatte durch integrierte Lippendichtung.

Mit Folienflansch zur Anbindung an eine Bitumendickbeschichtung bzw. Schweißbahn oder Dampfsperre.

USP

- fertig zum Einbau in die Bodenplatte

Lieferumfang

- 1 Stück Bauzeitschutzdeckel
- 1 Stück Kunststoffrost
- 1 Stück Geruchsverschluss
- 1 Stück Schlammfangsieb

Maße

- Aufsatzrahmen: 150 x 150 mm
- Ablaufstutzen: DN 110 und DN 50
- Folienflansch: 500 x 500 mm

Dichtheit

- druckdicht bis 5,0 bar – entspricht 50 m Wassersäule



nur über Hauff-Technik Partner im Fachhandel erhältlich.

geeignet für Medienrohr Øa (mm)	Bestellbezeichnung	Artikelnummer	GTIN	Preis	WG
110	BALF	3030551818	4052487247085	131,80 €	3

Rohrdurchführungen

Bodenablauf

mit Rücklaufsperr



BAL RLS

Gas- und wasserdichte Verbindung mit der Bodenplatte durch integrierte Lippendichtung.

USP

- fertig zum Einbau in die Bodenplatte
- frostsichere Rücklauf- und Geruchssperre

Lieferumfang

- 1 Stück Bauzeitschutzdeckel
- 1 Stück Schlammfangsieb
- 1 Stück Rücklauf- und Geruchssperre

Maße

- Aufsatzrahmen: 150 x 150 mm
- Ablaufstutzen: DN 110

Dichtheit

- druckdicht bis 5,0 bar – entspricht 50 m Wassersäule



nur über Hauff-Technik Partner im Fachhandel erhältlich.

geeignet für Medienrohr Øa (mm)	Bestellbezeichnung	Artikelnummer	GTIN	Preis	WG
110	BAL RLS	3030551820	4052487247092	296,80 €	3

Bodenablauf mit Folienflansch

mit Rücklaufsperr



BALF RLS

Gas- und wasserdichte Verbindung mit der Bodenplatte durch integrierte Lippendichtung.

Mit Folienflansch zur Anbindung an eine Bitumendickbeschichtung bzw. Schweißbahn oder Dampfsperre.

USP

- fertig zum Einbau in die Bodenplatte
- frostsichere Rücklauf- und Geruchssperre

Lieferumfang

- 1 Stück Bauzeitschutzdeckel
- 1 Stück Schlammfangsieb
- 1 Stück Rücklauf- und Geruchssperre

Maße

- Aufsatzrahmen: 150 x 150 mm
- Ablaufstutzen: DN 110
- Folienflansch: 500 x 500 mm

Dichtheit

- druckdicht bis 5,0 bar – entspricht 50 m Wassersäule



nur über Hauff-Technik Partner im Fachhandel erhältlich.

geeignet für Medienrohr Øa (mm)	Bestellbezeichnung	Artikelnummer	GTIN	Preis	WG
110	BALF RLS	3030551821	4052487247108	349,90 €	3

Zubehör Abwasserdichtungen

Abbildung	Artikel	Bestellbezeichnung	Artikelnummer	GTIN	Preis	WG
	Aufsatzrahmenverlängerung für Bodenablauf	BAL VL	3030551822	4052487247115	40,80 €	3
	Edelstahlrost für Bodenablauf	BAL ESR	3030551824	4052487247122	67,80 €	3

Andübelmanschette

mit Segmentringen

ADM



Zum Andübeln vor Kernbohrungen, Durchbrüchen oder Futterrohren an Wänden oder vor Aussparungen an Blechgehäusen. Systembedingt wird die vorhandene Kellerabdichtung ohne aufwändige Nachbearbeitung fachgerecht eingebunden. Gleichzeitig wird mit demselben Bauteil direkt das durchgeführte Medienrohr abgedichtet.

USP

- Aufnahme radialer und axialer Bewegungen
- Segmentringtechnik zur individuellen Anpassung auf die Leitungsdurchmesser vor Ort

Lieferumfang

- Befestigungselemente inklusive Dichtring

Maße

- Außendurchmesser ADM150: 290 mm
- Außendurchmesser ADM200: 340 mm

Dichtheit

- gas- und wasserdicht



Rohrdurchführungen

geeignet für Medienrohr Øa (mm)	Futterrohr/ Kernbohrung Øi (mm)	Bestellbezeichnung	Artikelnummer	GTIN	Preis	WG
75/90/110	150	ADM150 75/90/110	1400060150	4052487127530	330,30 €	2
90/110/125/140/160	200	ADM200 90/110/125/140/160	1400061200	4052487126526	365,10 €	2



Andübelmanschette ADM200 1x90/110/125/140/160



ADM Andübelmanschette Segmentschnitte

03 Ringraumdichtungen für Kabel und Rohre

Die innovativen Ringraumdichtungen von Hauff-Technik bieten Ihnen alle Möglichkeiten zur zuverlässigen Abdichtung von Kernbohrungen oder Futterrohren für ein oder mehrere Kabel und Rohre.

Für geschlossene Dichteinsätze zur Erstinstallation oder geteilte Dichteinsätze zum nachträglichen Abdichten bereits verlegter Leitungen.

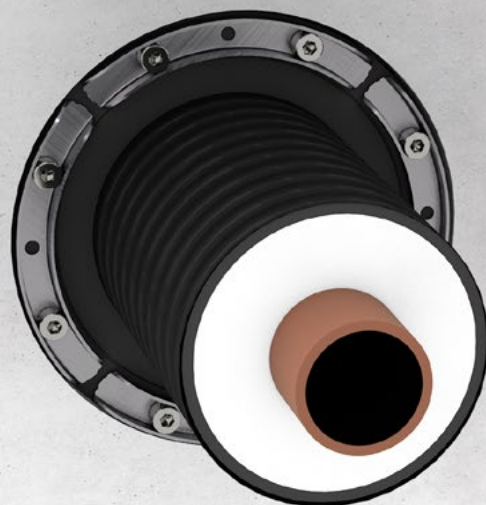

Ob millimetergenau individuell gefertigt oder universell vor Ort anpassbar, rund, oval oder sogar eckig – bei uns erhalten Sie für jede Anforderung und Aufgabe die passende Ringraumdichtung. Schnell und kostengünstig.

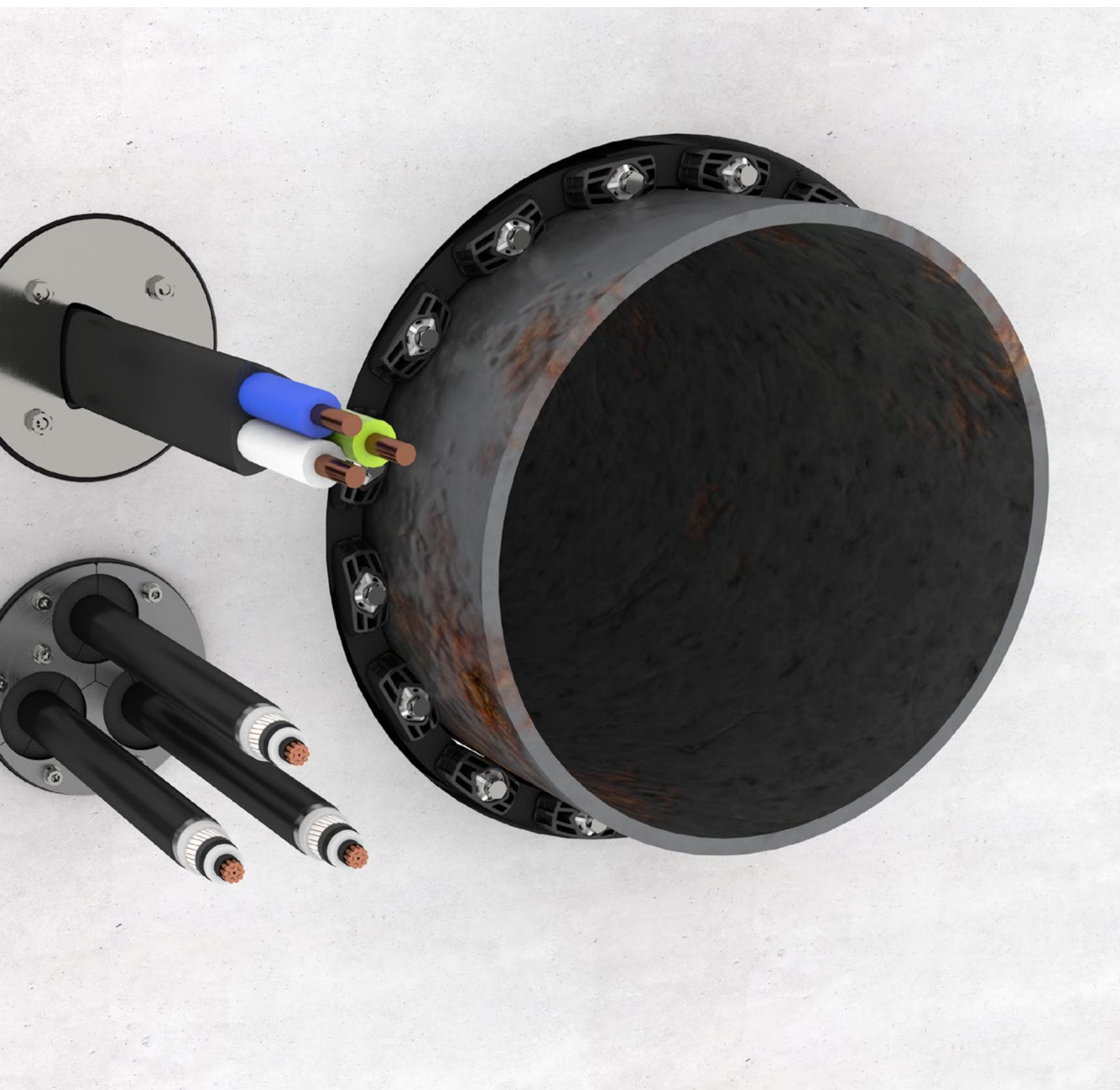

Standard-Ringraumdichtung

mit Segmentringtechnik

HRD SG b40 A2/EPDM50



Ringraumdichtung zur Abdichtung von Kabeln in Kernbohrungen oder Futterrohren. Geteilte Ausführung zur Abdichtung von neu zu installierenden oder bereits verlegten Kabeln.

USP

- Segmentringtechnik zur individuellen Anpassung auf die Leitungsdurchmesser vor Ort

Lieferumfang

- Blindstopfen
- 1 Stück Gleitmittelstift

Maße

- Dichtbreite: 40 mm
- Pressplatten: 5 mm

Dichtheit

- gas- und wasserdicht
- radonsicher



Abbildung	Futterrohr/ Kernbohrung Øi (mm)	Anzahl Kabel/ Medium insgesamt	Durch- gänge	Medienrohr Øa (mm)	Bestellbezeichnung	Artikelnummer	GTIN	Preis	WG		
	80	1	1	6-41	HRD80 SG 1x6-41 b40 A2/EPDM50	2700100108	4052487000109	90,60 €	1		
	100	1	1	24-52	HRD100 SG 1x24-52 b40 A2/EPDM50¹⁾	2700101000	4052487168038	98,10 €	1		
		2	1	22-50	HRD100 SG 1x22-50+1x5-12 b40 A2/EPDM50	3030548511	4052487245401	106,30 €	1		
			1	5-12							
		4	2	2	6-25	HRD100 SG 2x6-25+2x6-32 b40 A2/EPDM50	3030360721	4052487239660	117,00 €	1	
				2	6-32						
			4	4	4	8-30	HRD100 SG 4x8-30 b40 A2/EPDM50¹⁾	2700102000	4052487000130	104,30 €	1
					8	4-16,5					
		5	8	8	4-16,5	HRD100 SG 8x4-16,5 b40 A2/EPDM50	2700103000	4052487000147	106,30 €	1	
	2			8-30	HRD100 SG 2x8-30 3x4-16,5 b40 A2/EPDM50						2700103500
	3	4	3	4-16,5							
			104	1	1	24-52	HRD104 SG 1x24-52 b40 A2/EPDM50	2700103615	4052487129695	100,70 €	1
	4	4		4	8-30	HRD104 SG 4x8-30 b40 A2/EPDM50	2700103610	4052487127370	106,90 €	1	
											8
	125	3	3	10-40	HRD125 SG 3x10-40 b40 A2/EPDM50	2700103750	4052487063913	106,90 €	1		
		6	6	6	6-31	HRD125 SG 6x6-31 b40 A2/EPDM50	2700103800	4052487000161	106,90 €	1	
											10

Abbildung	Futterrohr/ Kernbohrung Øi (mm)	Anzahl Kabel/ Medium insgesamt	Durch- gänge	Medienrohr Øa (mm)	Bestellbezeichnung	Artikelnummer	GTIN	Preis	WG
	150	1	1	12-75	HRD150 SG 1x12-75 b40 A2/EPDM50¹⁾	2700103996	4052487063951	124,50 €	1
		1	1	75-110	HRD150 SG 1x75-110 b40 A2/EPDM50¹⁾	2700103998	4052487063968	128,20 €	1
		3	3	22-54	HRD150 SG 3x22-54 b40 A2/EPDM50¹⁾	2700104000	4052487000185	148,40 €	1
		6	6	8-35	HRD150 SG 6x8-35 b40 A2/EPDM50¹⁾	2700105000	4052487000192	158,90 €	1
		9	9	6-25	HRD150 SG 9x6-25 b40 A2/EPDM50	2700106000	4052487000208	162,10 €	1
		10	4	8-30	HRD150 SG 4x8-30+6x4-16,5 b40 A2/EPDM50	2700106500	4052487000215	162,10 €	1
		10	6	4-16,5	HRD150 SG 4x8-30+6x4-16,5 b40 A2/EPDM50	2700106500	4052487000215	162,10 €	1
	200	7	3	6-54	HRD200 SG 3x6-54+4x6-26 b40 A2/EPDM50	2700107000	4052487000222	231,10 €	1
		7	4	6-26	HRD200 SG 3x6-54+4x6-26 b40 A2/EPDM50	2700107000	4052487000222	231,10 €	1
		15	7	10-32	HRD200 SG 7x10-32+8x3,5-16,5 b40 A2/EPDM	2700108000	4052487000239	246,10 €	1
		15	8	3,5-16,5	HRD200 SG 7x10-32+8x3,5-16,5 b40 A2/EPDM	2700108000	4052487000239	246,10 €	1

Ringraumdichtungen

¹⁾ Diese Belegung ist auch in der optimierten HRK SSG-Technologie verfügbar.



HRD150 SG 6x8-36 - flexible Anpassung auf die Kabeldurchmesser



HRD150 SG eingebaut in Faserzementfutterrohre



HRD150 SG eingebaut in Faserzementfutterrohre

Standard-Ringraumdichtung

mit Supersegmentringtechnik und Kunststoffpressplatten



HRK SSG b40 PAGF/A4/EPDM55

Ringraumdichtung zur Abdichtung von Kabeln in Kernbohrungen oder Futterrohren. Geteilte Ausführung zur Abdichtung von neu zu installierenden oder bereits verlegten Kabeln.

USP

- integrierte Segmentringtechnik zur individuellen Anpassung auf die Leitungsdurchmesser vor Ort
- Formschlussverbindungen der Pressplatten

Lieferumfang

- Blindstopfen (bei mehreren Kabeldurchgängen)
- 1 Stück Messer
- 1 Stück Gleitmittelstift

Maße



- Dichtbreite: 40 mm

Dichtheit

- gas- und wasserdicht
- radonsicher



Abbildung	Futterrohr/ Kernbohrung Øi (mm)	Durchgänge	Medienrohr Øa (mm)	Bestellbezeichnung	Artikelnummer	GTIN	Preis	WG
	100	1	18-65	HRK100 SSG 1x18-65 b40 PAGF/A4/ EPDM55	3030300044	4052487129268	85,50 €	1
		4	8-30	HRK100 SSG 4x8-30 b40 PAGF/A4/ EPDM55	3030300045	4052487129251	90,90 €	1
	150	1	36-70	HRK150 SSG 1x36-70 b40 PAGF/A4/ EPDM55¹⁾	3030300046	4052487223614	91,20 €	1
			70-112	HRK150 SSG 1x70-112 b40 PAGF/A4/ EPDM55¹⁾	3030300047	4052487129305	104,40 €	1
		3	24-54	HRK150 SSG 3x24-54 b40 PAGF/A4/ EPDM55	1600101630	4052487129275	138,90 €	1
		6	10-36	HRK150 SSG 6x10-36 b40 PAGF/A4/ EPDM55	3030300048	4052487126373	146,70 €	1

Abbildung	Futterrohr/ Kernbohrung Øi (mm)	Durchgänge	Medienrohr Øa (mm)	Bestellbezeichnung	Artikelnummer	GTIN	Preis	WG
	200	1	110-162	HRK200 SSG 1x110-162 b40 PAGF/A4/ EPDM55¹⁾	3030300049	4052487223652	150,10 €	1
		3	40-72	HRK200 SSG 3x40-72 b40 PAGF/A4/ EPDM55	3030300050	4052487134576	191,70 €	1

¹⁾ ohne Blindstopfen

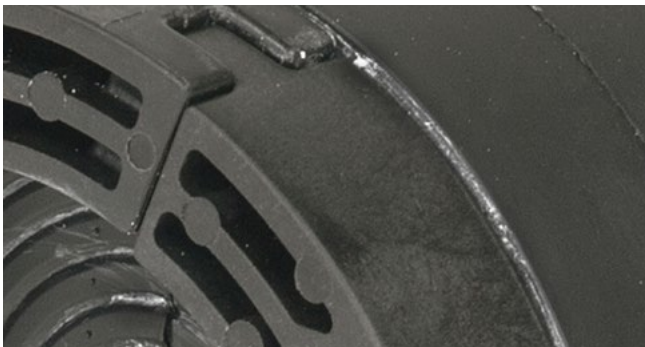

Pressplatten mit Formschlussverbindung

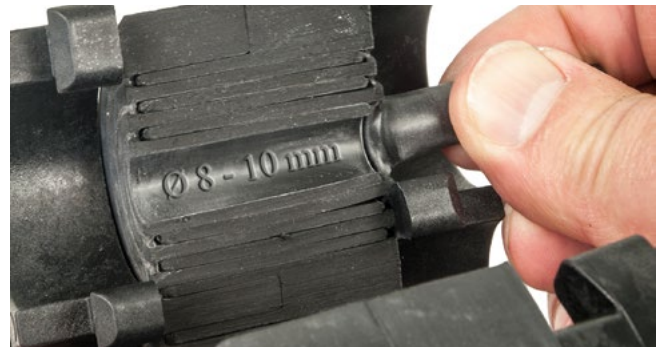

Segmente mit exakter Durchmesserbeschriftung

Standard-Wellrohrdichtung

mit Segmentringtechnik

WIN SG b40 A2/EPDM

Ringraumdichtung zur Abdichtung von Kabeln innerhalb von Wellrohren



USP

- Segmentringtechnik zur individuellen Anpassung auf die Leitungsdurchmesser vor Ort

Lieferumfang

- 1 Stück Gleitmittelstift

Maße

- Dichtbreite: 40 mm
- Pressplatten: 5 mm

Dichtheit

- gas- und wasserdicht
- radonsicher



Abbildung	Futterrohr/ Kernbohrung Øi (mm)	Anzahl Kabel/ Medium insgesamt	Durchgänge	Medienrohr Øa (mm)	Bestellbezeichnung	Artikelnummer	GTIN	Preis	WG
	93	1	1	6-48	WIN93 SG 1x6-48 b40 A2/ EPDM	3030570773	4052487247320	*	1
		2	1	8-34	WIN93 SG 1x8- 34+1x6-20 b40 A2/EPDM	3030570613	4052487247344	*	1
			1	6-20					
		6	3	4-15	WIN93 SG 3x4- 15+3x6-20 b40 A2/EPDM	3030570599	4052487247337	*	1
			3	6-20					

* Preis auf Anfrage

Individuelle Ringraumdichtung

für Mikrorohre und Leerrohre

HRD150 b60 A2/EPDM55

Individuelle Ringraumdichtung in geschlossener Ausführung zur Abdichtung von Mikrorohren oder Leerrohren.



Lieferumfang

- 1 Stück Gleitmittelstift

Maße

- Dichtbreite: 60 mm
- Pressplatten: 5 mm
- für Kernbohrungen/Futterrohre Ø: 150 mm

Dichtheit

- gas- und wasserdicht bis 2,5 bar
- radonsicher



Abbildung	Durchgänge	Medienrohr Øa (mm)	Bestellbezeichnung	Artikelnummer	GTIN	Preis	WG
	24	10	HRD150 24x10 b60 A2/EPDM55	2703270012	4052487185318	301,80 €	1
	15	14	HRD150 15x14 b60 A2/EPDM55	2703270013	4052487193795	255,40 €	1
	21	14	HRD150 21x14 b60 A2/EPDM55	2703270014	4052487194150	301,80 €	1
	14	16	HRD150 14x16 b60 A2/EPDM55	2703270011	4052487185301	255,40 €	1
	12	20	HRD150 12x20 b60 A2/EPDM55	2703270010	4052487185295	246,20 €	1
	4	50	HRD150 4x50 b60 A2/EPDM55	2703270009	4052487185288	212,20 €	1

ohne Blindstopfen



Ringraumdichtungen

Dichtkissen

mit selbstaufblasbarem System

OKT

Zur Abdichtung von neu zu installierenden oder bereits verlegten Kabeln in Kernbohrungen, Futterrohren oder druckstabilen Leerrohren.



USP

- innovative Technologie für eine sehr schnelle Installation
- komplett werkzeuglose Montage
- keine Füllvorrichtung oder Druckgaskapseln
- sehr anpassungsfähig an unterschiedliche Formen und Durchmesser der Leitungen

Lieferumfang

- 1 Stück Gleitmittel

Dichtheit

- gas- und wasserdicht bis 0,5 bar



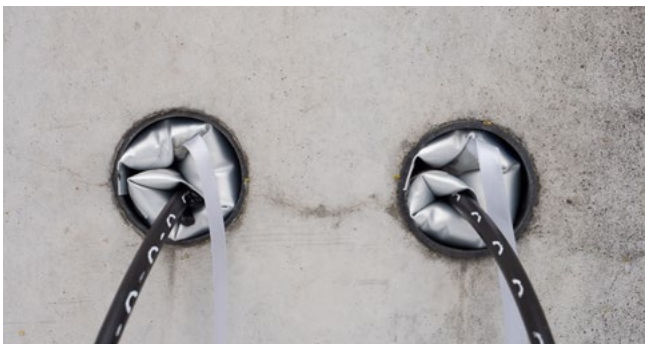

Futterrohr/Kernbohrung Øi (mm)	Anzahl Kabel/Medium	geeignet für Medienrohr Øa (mm)	Bestellbezeichnung	Inhalt (Stück)	Artikelnummer	GTIN	Preis	WG
19-21	1	5-12	OKT25 Set12	12	3030315791	4052487225458	558,80 €	1
25-28	1	5-17	OKT32 Set12	12	3030315793	4052487225250	569,80 €	1
30-37	1	5-21	OKT40 Set12	12	3030315795	4052487225267	569,80 €	1
40-48	1	7-30	OKT50 Set12	12	3030315796	4052487225274	737,90 €	1
50-60	1	7-45	OKT63 Set12	12	3030315798	4052487225281	824,60 €	1
65-72	1	10-55	OKT75 Set12	12	3030315800	4052487225298	846,40 €	1
75-90	1	12-70	OKT80/90 Set12	12	3030315802	4052487225304	906,00 €	1
90-107	1	12-85	OKT110 Set12	12	3030315804	4052487225311	949,40 €	1
110-135	1	14-99	OKT160 Set8	8	3030315806	4052487225328	835,50 €	1
150-165	1	19-135	OKT200 Set8	8	3030315808	4052487225335	1081,50 €	1

Mehrfachbelegung mit einem Abdichtstern OKT CR möglich.
Für detaillierte Belegungsmöglichkeiten siehe www.hauff-technik.de



Zubehör

Abbildung	Artikel	Breite (mm)	Bestellbezeichnung	Inhalt (Stück)	Artikelnummer	GTIN	Preis	WG
	Abdichtstern	40	OKT CR M Set5	5	3030315809	4052487225342	20,30 €	1
		60	OKT CR L Set5	5	3030315810	4052487225359	21,10 €	1
		80	OKT CR XL Set5	5	3030315811	4052487225366	23,50 €	1
	Gleitmittel für Dichtkissen OKT		OKT GM	10	3030346572	4052487228435	14,60 €	1

Blinddichtung

TO



Zur Abdichtung von nicht belegten Kernbohrungen, Futterrohren oder druckstabilen Leerrohren.

USP

- schnelle Montage und Demontage - mit zwei Handgriffen

Dichtheit

- gas- und wasserdicht bis 0,5 bar



Futterrohr/Kernbohrung Øi (mm)	VPE	Bestellbezeichnung	Artikelnummer	GTIN	Preis	WG
20-23	10	TO25	3030315812	4052487228442	116,00 €	1
27,5-30	10	TO32	3030315813	4052487228459	128,00 €	1
32-35,5	10	TO40	3030315814	4052487228466	137,00 €	1
52-56	10	TO63PEAD	3030315815	4052487228473	215,00 €	1
56-61	10	TO63	3030315816	4052487228480	215,00 €	1
91-96	10	TO90	3030315817	4052487228497	316,00 €	1
95-100	10	TO100	3030315818	4052487228503	321,00 €	1
102,5-107,5	10	TO110	3030315819	4052487228510	330,00 €	1

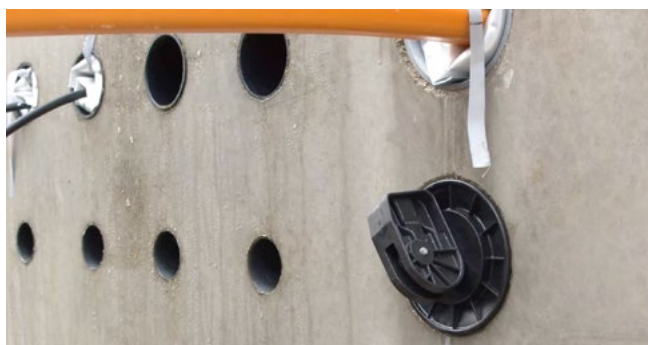

03 Ringraumdichtungen

Individuelle Ringraumdichtung

Dichtbreite 30 mm

HRD b30



Individuelle Ringraumdichtung in geschlossener oder geteilter Ausführung zur Abdichtung von neu zu installierenden oder bereits verlegten Kabeln. Die Dichtung wird entsprechend kundenspezifischer Maßvorgaben gefertigt - zum Beispiel exzentrisch, mit überdeckendem Flansch oder für Mehrfach- und Mischbelegung.

Lieferumfang

- 1 Stück Gleitmittelstift

Maße

- Dichtbreite: 30 mm
- Pressplatten: 5 mm
- für Kernbohrungen/Futterrohre ab Øi: 40 mm
- für Kabel/Rohre ab Øa: 5 mm

Dichtheit

- gas- und wasserdicht
- radonsicher



Abbildung	Ausführung	Futterrohr/ Kernbohrung Øi (mm)	Bestellbezeichnung	Preis	WG
	geschlossen	50	HRD50 ZxD b30 A2/EPDM55	*	1
		60	HRD60 ZxD b30 A2/EPDM55	*	1
		70	HRD70 ZxD b30 A2/EPDM55	*	1
		80	HRD80 ZxD b30 A2/EPDM55	*	1
		100	HRD100 ZxD b30 A2/EPDM55	*	1
		125	HRD125 ZxD b30 A2/EPDM55	*	1
		150	HRD150 ZxD b30 A2/EPDM55	*	1
		200	HRD200 ZxD b30 A2/EPDM55	*	1
		250	HRD250 ZxD b30 A2/EPDM55	*	1
	geteilt	50	HRD50 G ZxD b30 A2/EPDM55	*	1
		60	HRD60 G ZxD b30 A2/EPDM55	*	1
		70	HRD70 G ZxD b30 A2/EPDM55	*	1
		80	HRD80 G ZxD b30 A2/EPDM55	*	1
		100	HRD100 G ZxD b30 A2/EPDM55	*	1
		125	HRD125 G ZxD b30 A2/EPDM55	*	1
		150	HRD150 G ZxD b30 A2/EPDM55	*	1
		200	HRD200 G ZxD b30 A2/EPDM55	*	1
		250	HRD250 G ZxD b30 A2/EPDM55	*	1

* Preis auf Anfrage

Z = Anzahl der Durchgänge, D = Gemessener Außendurchmesser der Medienleitung

Weitere Größen bis Ø 1500 mm auf Anfrage kurzfristig lieferbar.

Sonder-/Zwischengrößen lieferbar.

Maximale Belegung bei Mehrfachbelegung siehe Belegungstabelle

Weitere Varianten: Blinddichtelement, Best.-Bez.: z.B. HRD117 PV 0. Geteilter, exzentrischer Dichteinsatz, Best.-Bez.: z.B. HRD156 PV G 1x45 ex23. Alle individuellen Ringraumdichtungsvarianten auch mit überdeckendem Flansch lieferbar.



HRD150 G b30 mit Mehrfachbelegung

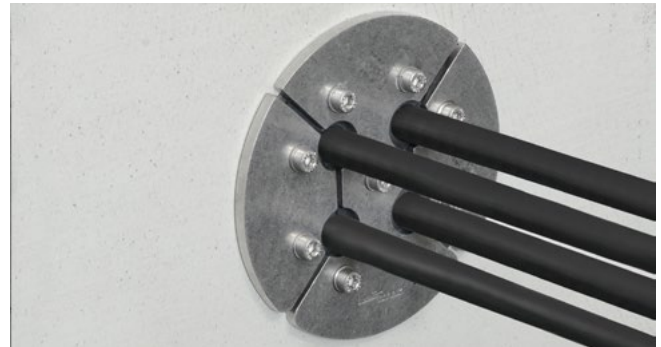

HRD200 G b30 in einem Stahlrohr

Individuelle Ringraumdichtung

Dichtbreite 60 mm

HRD b60



Individuelle Ringraumdichtung in geschlossener oder geteilter Ausführung zur Abdichtung von neu zu installierenden oder bereits verlegten Kabeln. Die Dichtung wird entsprechend kundenspezifischer Maßvorgaben gefertigt - zum Beispiel exzentrisch, mit überdeckendem Flansch oder für Mehrfach- und Mischbelegung.

Lieferumfang

- 1 Stück Gleitmittelstift

Maße

- Dichtbreite: 60 mm
- Pressplatten: 5 mm
- für Kernbohrungen/Futterrohre ab Øi: 40 mm
- für Kabel/Rohre ab Øa: 5 mm

Dichtheit

- gas- und wasserdicht
- radonsicher



Abbildung	Ausführung	Futterrohr/ Kernbohrung Øi (mm)	Bestellbezeichnung	Preis	WG
	geschlossen	50	HRD50 ZxD b60 A2/EPDM55	*	1
		60	HRD60 ZxD b60 A2/EPDM55	*	1
		70	HRD70 ZxD b60 A2/EPDM55	*	1
		80	HRD80 ZxD b60 A2/EPDM55	*	1
		100	HRD100 ZxD b60 A2/EPDM55	*	1
		125	HRD125 ZxD b60 A2/EPDM55	*	1
		150	HRD150 ZxD b60 A2/EPDM55	*	1
		200	HRD200 ZxD b60 A2/EPDM55	*	1
	geteilt	50	HRD50 G ZxD b60 A2/EPDM55	*	1
		60	HRD60 G ZxD b60 A2/EPDM55	*	1
		70	HRD70 G ZxD b60 A2/EPDM55	*	1
		80	HRD80 G ZxD b60 A2/EPDM55	*	1
		100	HRD100 G ZxD b60 A2/EPDM55	*	1
		125	HRD125 G ZxD b60 A2/EPDM55	*	1
		150	HRD150 G ZxD b60 A2/EPDM55	*	1
		200	HRD200 G ZxD b60 A2/EPDM55	*	1
250	HRD250 G ZxD b60 A2/EPDM55	*	1		

* Preis auf Anfrage

Z = Anzahl der Durchgänge, D = Gemessener Außendurchmesser der Medienleitung

Weitere Größen bis Ø 1500 mm auf Anfrage kurzfristig lieferbar.

Sonder-/Zwischengrößen lieferbar.

Maximale Belegung bei Mehrfachbelegung siehe Belegungstabelle

Weitere Varianten: Blinddichtelement, Best.-Bez.: z.B. HRD117 PV 0. Geteilter, exzentrischer Dichteinsatz, Best.-Bez.: z.B. HRD156 PV G 1x45 ex23. Alle individuellen Ringraumdichtungsvarianten auch mit überdeckendem Flansch lieferbar.



HRD100 1x0 b60 Blindabdichtung

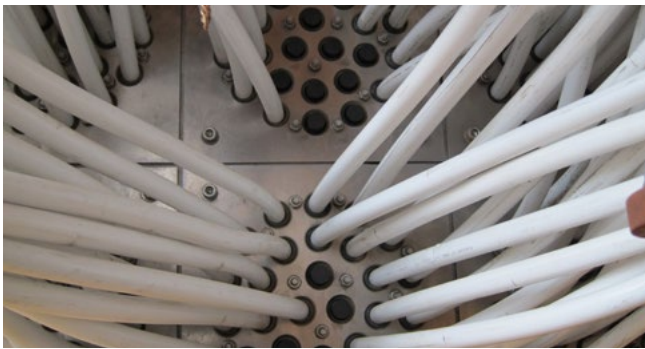

HRD150 G 2x18+2x27

Individuelle Ringraumdichtung

mit Segmentringtechnik

HRD SGI b40

Zur Abdichtung für unterschiedliche, stetig wiederkehrende Kabelbelegungen. Die individuelle Dichtung mit Segmentringen ermöglicht die Anpassung auf die Kabeldurchmesser vor Ort. Dadurch können mehrere individuelle Dichtungen durch eine universelle Dichtung ersetzt werden.



USP

- individuelle Fertigung gemäß Anforderungsprofil
- Segmentringtechnik zur individuellen Anpassung auf die Leitungsdurchmesser vor Ort

Lieferumfang

- Blindstopfen
- 1 Stück Gleitmittelstift

Maße

- Dichtbreite: 40 mm
- Pressplatten: 5 mm
- lieferbar für Kernbohrungen/
Futterrohre Ø: 50 - 200 mm

Dichtheit

- gas- und wasserdicht
- radonsicher



Individuelle Ringraumdichtung

mit integriertem Prüfventil

HRD PV b60



Individuelle Ringraumdichtung mit integriertem Prüfventil zur Überprüfung der Dichtigkeit ohne erhöhten Aufwand direkt nach der Montage und zur einfachen Fehlersuche bei Undichtigkeiten.

Erhältlich in geschlossener oder geteilter Ausführung zur Abdichtung von neu zu installierenden oder bereits verlegten Kabeln.

Die Dichtung wird entsprechend kundenspezifischer Maßvorgaben gefertigt - zum Beispiel exzentrisch, mit überdeckendem Flansch oder für Mehrfach- und Mischbelegung.

USP

- mit integriertem Prüfventil
- einfache Kontroll-/ Überwachungsprüfungen möglich

Lieferumfang

- 1 Stück Gleitmittelstift
- 1 Stück Kennzeichnungsschild

Maße

- Dichtbreite: 2 x 30 mm
- Pressplatten: 5 mm
- für Kernbohrungen/Futterrohre Øi: 80 - 300 mm



Dichtheit

- gas- und wasserdicht
- radonsicher

Abbildung	Ausführung	Futterrohr/ Kernbohrung Øi (mm)	Bestellbezeichnung	Preis	WG
	geschlossen	80	HRD80 PV ZxD b60 A2/EPDM55	*	1
		100	HRD100 PV ZxD b60 A2/EPDM55	*	1
		125	HRD125 PV ZxD b60 A2/EPDM55	*	1
		150	HRD150 PV ZxD b60 A2/EPDM55	*	1
		200	HRD200 PV ZxD b60 A2/EPDM55	*	1
		250	HRD250 PV ZxD b60 A2/EPDM55	*	1
		300	HRD300 PV ZxD b60 A2/EPDM55	*	1
	geteilt	80	HRD80 PV G ZxD b60 A2/EPDM55	*	1
		100	HRD100 PV G ZxD b60 A2/EPDM55	*	1
		125	HRD125 PV G ZxD b60 A2/EPDM55	*	1
		150	HRD150 PV G ZxD b60 A2/EPDM55	*	1
		200	HRD200 PV G ZxD b60 A2/EPDM55	*	1
		250	HRD250 PV G ZxD b60 A2/EPDM55	*	1
		300	HRD300 PV G ZxD b60 A2/EPDM55	*	1

* Preis auf Anfrage

Z = Anzahl der Durchgänge, D = Gemessener Außendurchmesser der Medienleitung

Sonder-/Zwischengrößen lieferbar. Maximale Belegung bei Mehrfachbelegung siehe Belegungstabelle

Weitere Varianten: Blinddichtelement, Best.-Bez.: z.B. HRD117 PV 0. Geteilter, exzentrischer Dichteinsatz, Best.-Bez.: z.B. HRD156 PV G 1x45 ex23. Alle individuellen Ringraumdichtungsvarianten auch mit überdeckendem Flansch lieferbar.

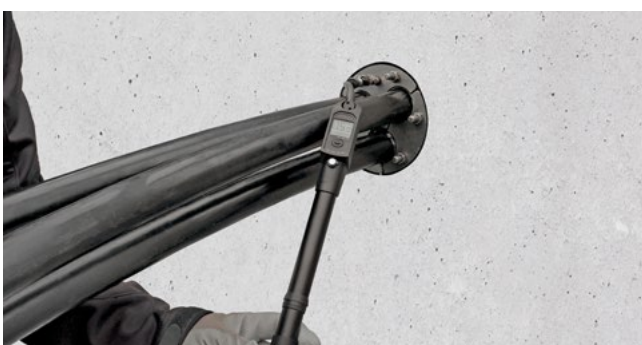

HRD150 PV G in Kernbohrung

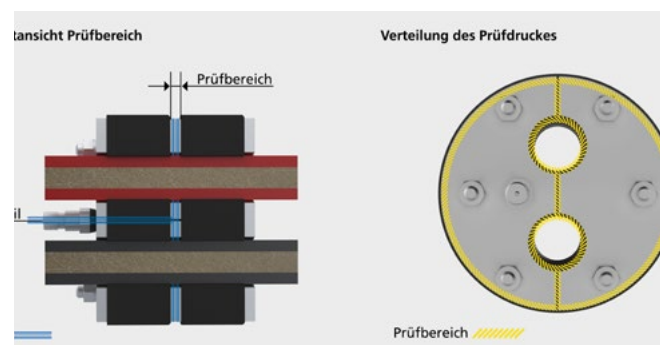

HRD150 PV G in Kernbohrung

Standard-Ringraumdichtung

mit gestufter Supersegmentringtechnologie

HSD SSG



Zur Abdichtung von neu zu installierenden oder bereits verlegten Rohren in Kernbohrungen oder Futterrohren.
Anpassung an die gängigsten Leitungsdurchmesser vor Ort möglich.

USP

- optische und fühlbare Montagesicherheit durch eingebaute Kontrollöffnung
- integrierte Supersegmentringtechnologie zur individuellen Anpassung auf den Leitungsdurchmesser vor Ort
- Segmente mit exakter Durchmesserbeschriftung

Maße

- Dichtbreite: 40 mm

Dichtheit

- gas- und wasserdicht
- radonsicher



nur über Hauff-Technik Partner im Fachhandel erhältlich.

Abbildung	Futterrohr/ Kernbohrung Øi (mm)	Durchgänge	Medienrohr Øa (mm)	Bestellbezeichnung	Artikelnummer	GTIN	Preis	WG
	100	1	25/32/40/50/63	HSD100 SSG 1x25/32/40/50/63 b40 A2/EPDM	3030300058	4052487121286	71,20 €	3
	150		75/90/110	HSD150 SSG 1x75/90/110 b40 A2/EPDM	3030300062	4052487121804	99,70 €	3
	200		110/125/135/160	HSD200 SSG 1x110/125/135/160 b40 A2/EPDM	3030300067	4052487123624	118,80 €	3

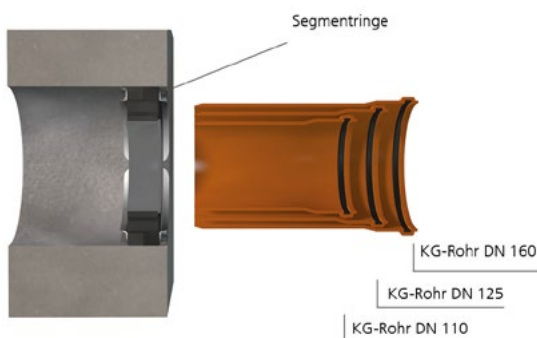

Mit der Ringraumdichtung HSD200 SSG 1x110/125/135/160 b40 A2/EPDM55 können die Standardrohre Øa 110, 125 und 160 abgedichtet werden.



Supersegmentringtechnologie mit exakter Durchmesserbeschriftung



U-Profil-Presssegmente aus Edelstahl A2 oder A4

Standard-Ringraumdichtung

mit stufenloser Supersegmentringtechnologie

HSD SSG



Zur Abdichtung von neu zu installierenden oder bereits verlegten Rohren in Kernbohrungen oder Futterrohren.

Stufenlose Anpassung an die Leitungsdurchmesser vor Ort möglich.

USP

- optische und fühlbare Montagesicherheit durch eingebaute Kontrollöffnung
- integrierte Supersegmentringtechnologie zur individuellen Anpassung auf den Leitungsdurchmesser vor Ort
- Segmente mit exakter Durchmesserbeschriftung

Maße

- Dichtbreite bis Ø 250 mm: 40 mm
- Dichtbreite bei Ø 300 mm: 50 mm

Dichtheit

- gas- und wasserdicht
- radonsicher



nur über Hauff-Technik Partner im Fachhandel erhältlich.

Futterrohr/ Kernbohrung Øi (mm)	Durchgänge	Medienrohr Øa (mm)	Bestellbezeichnung	Artikelnummer	GTIN	Preis	WG
100	1	18-65	HSD100 SSG 1x18-65 b40 A2/ EPDM	3030300060	4052487165655	71,20 €	3
150		70-112	HSD150 SSG 1x70-112 b40 A2/ EPDM	3030300064	4052487129015	99,70 €	3
200		110-162	HSD200 SSG 1x110-162 b40 A2/ EPDM	3030300068	4052487129022	118,80 €	3
250		159-211	HSD250 SSG 1x159-211 b40 A2/ EPDM¹⁾	3030300072	4052487129374	148,90 €	3
300		200-252	HSD300 SSG 1x200-252 b50 A2/ EPDM¹⁾	3030300076	4052487129381	243,40 €	3

¹⁾ Nicht standardmäßig blind verschlossen, Blindverschluss optional als Zubehör erhältlich.

Gliederkette

modulare Rohrdichtung

GKD



Zur Abdichtung von neu zu installierenden oder bereits verlegten Rohren in Kernbohrungen oder Futterrohren. Der modulare Aufbau ermöglicht den Einsatz für alle möglichen Rohrtypen und Durchmesserkombinationen.

USP

- mit integrierter Montagekontrolle - kein Drehmomentschlüssel erforderlich
- kein Nachziehen erforderlich
- Muttern durch Umspritzung direkt ins Bauteil integriert, daher keine losen Teile

Lieferumfang

- 1 Stück Gleitmittelstift

Dichtheit

- gas- und wasserdicht
- radonsicher



EPDM50

min. Ringspalt (mm)	max. Ringspalt (mm)	Øa-Medienrohr außen (mm)	Einbautiefe (mm)	Bestellbezeichnung	Preis	WG
12,7	16	21,3 - 323,9	75	X * GKD200 EPDM50 ¹⁾	X * 3,60 €	2
16	20	25 - 323,9		X * GKD275 EPDM50 ¹⁾	X * 4,70 €	2
18,5	23	58 - 463	100	X * GKD300 EPDM50	X * 6,10 €	2
23,25	26	60,3 - 463		X * GKD315 EPDM50	X * 7,20 €	2
24	30	152,2 - 716	110	X * GKD325 EPDM50	X * 13,50 €	2
25,5	34	30 - 323,9	120	X * GKD340 EPDM50	X * 10,60 €	2
32	42	40 - 406,4		X * GKD360 EPDM50	X * 12,10 €	2
36,5	43	168,3 - 1230	150	X * GKD400 EPDM50	X * 19,50 €	2
37	48,5	60,3 - 323,9	140	X * GKD410 EPDM50	X * 16,60 €	2
29	36	177,8 - 1230	125	X * GKD425 EPDM50	X * 18,00 €	2
45	52	168,3 - 1230	150	X * GKD440 EPDM50	X * 22,60 €	2
41,3	48,5	108 - 1230		X * GKD475 EPDM50	X * 18,00 €	2
62	71,5	156 - 1230	165	X * GKD500 EPDM50	X * 36,20 €	2
58	63,5	177,8 - 1230		X * GKD525 EPDM50	X * 34,50 €	2
50	58	152 - 1230		X * GKD575 EPDM50	X * 33,40 €	2
90	100	304 - 3000	205	X * GKD615 EPDM50	X * 61,30 €	2
77	84	177,8 - 2020	165	X * GKD650 EPDM50	X * 49,20 €	2

¹⁾ Bedingt durch die kleine Größe der Pressplatten, keine Umspritzung der Mutter und ohne Montagekontrolle.

NBR50

min. Ringspalt (mm)	max. Ringspalt (mm)	Øa-Medienrohr außen (mm)	Einbautiefe (mm)	Bestellbezeichnung	Preis	WG
12,7	16	21,3 - 323,9	75	X * GKD200 NBR50 ¹⁾	*	2
16	20	25 - 90		X * GKD275 NBR50 ¹⁾	*	2
18,5	23	58 - 463	100	X * GKD300 NBR50	*	2
23,25	26	60,3 - 463		X * GKD315 NBR50	*	2
24	30	152,2 - 716	110	X * GKD325 NBR50	*	2
25,5	34	30 - 323,9	120	X * GKD340 NBR50	*	2
32	42	40 - 406,4		X * GKD360 NBR50	*	2
36,5	43	168,3 - 1230	150	X * GKD400 NBR50	*	2
37	48,5	60,3 - 323,9	140	X * GKD410 NBR50	*	2
29	36	177,8 - 1230	125	X * GKD425 NBR50	*	2
45	52	168,3 - 1230	150	X * GKD440 NBR50	*	2
41,3	48,5	108 - 1230		X * GKD475 NBR50	*	2
62	71,5	156 - 1230	165	X * GKD500 NBR50	*	2
58	63,5	177,8 - 1230		X * GKD525 NBR50	*	2
50	58	152 - 1230		X * GKD575 NBR50	*	2
90	100	304 - 3000	205	X * GKD615 NBR50	*	2
77	84	177,8 - 2020	165	X * GKD650 NBR50	*	2

¹⁾ Bedingt durch die kleine Größe der Pressplatten, keine Umspritzung der Mutter und ohne Montagekontrolle.

X = Anzahl der Glieder, Artikelnummer auf Anfrage.

Die vollständige Artikelnummer ergibt sich aus der Anzahl der Glieder



GKD400 - Montagevorbereitung mit Gleitmittel GM



GKD400 - Anbringen der Segmente



GKD fertig montiert - alle Sichtfenster sind komplett gelb ausgefüllt.



GKD400 - Anziehen der Segmente

Øi-Maueröffnung innen (mm)	Øa-Medienrohr außen (mm)	Anzahl Segmente	Typ	Einbautiefe (mm)	Artikelnummer	GTIN	Preis	WG
65	25-33	6	GKD275	75	3030420544	4052487240079	27,90 €	2

¹⁾ Bedingt durch die kleine Größe der Pressplatten, keine Umspritzung der Mutter und ohne Montagekontrolle.

Øi-Maueröffnung innen (mm)	Øa-Medienrohr außen (mm)	Anzahl Segmente	Typ	Einbautiefe (mm)	Artikelnummer	GTIN	Preis	WG
70	30-38	7	GKD275	75	3030474456	4052487240642	32,60 €	2
	38-44	6	GKD200		3030438186	4052487240086	21,60 €	2

¹⁾ Bedingt durch die kleine Größe der Pressplatten, keine Umspritzung der Mutter und ohne Montagekontrolle.

Øi-Maueröffnung innen (mm)	Øa-Medienrohr außen (mm)	Anzahl Segmente	Typ	Einbautiefe (mm)	Artikelnummer	GTIN	Preis	WG
80	48-54	7	GKD200	75	3030426876	4052487240093	25,20 €	2

¹⁾ Bedingt durch die kleine Größe der Pressplatten, keine Umspritzung der Mutter und ohne Montagekontrolle.

Øi-Maueröffnung innen (mm)	Øa-Medienrohr außen (mm)	Anzahl Segmente	Typ	Einbautiefe (mm)	Artikelnummer	GTIN	Preis	WG
100	32-49	5	GKD340	120	3030474461	4052487240635	52,90 €	2
	58-63	6	GKD300	100	1410030006	4052487159623	36,80 €	2

Øi-Maueröffnung innen (mm)	Øa-Medienrohr außen (mm)	Anzahl Segmente	Typ	Einbautiefe (mm)	Artikelnummer	GTIN	Preis	WG
125	73-78	8	GKD315	100	1410031508	4052487144186	57,60 €	2
	79-88	8	GKD300		1410030008	4052487144070	49,10 €	2

Øi-Maueröffnung innen (mm)	Øa-Medienrohr außen (mm)	Anzahl Segmente	Typ	Einbautiefe (mm)	Artikelnummer	GTIN	Preis	WG
150	53-76	5	GKD410	140	3030412078	4052487232753	83,10 €	2
	66-86	6	GKD360	120	3030420547	4052487240109	72,40 €	2
	82-99	9	GKD340		3030421880	4052487240116	95,20 €	2
	98-103	10	GKD315	100	1410031510	4052487142168	71,90 €	2
	104-113	10	GKD300		1410030010	4052487142137	61,40 €	2

Øi-Maueröffnung innen (mm)	Øa-Medienrohr außen (mm)	Anzahl Segmente	Typ	Einbautiefe (mm)	Artikelnummer	GTIN	Preis	WG
200	108-114	7	GKD475	150	1410047507	4052487142502	125,90 €	2
	132-149	13	GKD340	120	3030430136	4052487240123	137,50 €	2
	148-152	14	GKD315	100	1410031514	4052487144230	100,70 €	2
	153-153	15	GKD315		1410031515	4052487144247	107,90 €	2
	154-160	13	GKD300	1410030013	4052487144117	79,80 €	2	
	161-163	14	GKD300	1410030014	4052487144124	85,90 €	2	

Øi-Maueröffnung innen (mm)	Øa-Medienrohr außen (mm)	Anzahl Segmente	Typ	Einbautiefe (mm)	Artikelnummer	GTIN	Preis	WG
250	161-163	9	GKD475	150	1410047509	4052487145398	161,90 €	2
	167-167	10	GKD475		1410047510	4052487145404	179,90 €	2
	169-177	7	GKD400		1410040007	4052487157506	136,30 €	2
	178-189	7	GKD425	125	1410042507	4052487190152	125,90 €	2
	190-202	9	GKD325	110	1410032509	4052487144377	121,90 €	2
	203-203	19	GKD315	100	1410031519	4052487144285	136,70 €	2
	204-213	17	GKD300		1410030017	4052487144155	104,30 €	2

Øi-Maueröffnung innen (mm)	Øa-Medienrohr außen (mm)	Anzahl Segmente	Typ	Einbautiefe (mm)	Artikelnummer	GTIN	Preis	WG
300	157-167	7	GKD500	165	1410050007	4052487189576	253,30 €	2
	168-176	8	GKD500		1410050008	4052487142564	289,50 €	2
	178-184	8	GKD525		1410052508	4052487143554	275,90 €	2
	185-195	10	GKD575		1410057510	4052487143561	334,30 €	2
	203-203	11	GKD475	150	1410047511	4052487145411	197,80 €	2
	204-208	8	GKD440		1410044008	4052487142434	181,10 €	2
	204-217	12	GKD475		1410047512	4052487143189	215,80 €	2
	218-227	9	GKD400		1410040009	4052487144568	175,20 €	2
	228-242	9	GKD425	125	1410042509	4052487144834	161,90 €	2
	243-252	11	GKD325	110	1410032511	4052487144391	149,00 €	2
	253-253	23	GKD315	100	1410031523	4052487144322	165,50 €	2
	254-263	21	GKD300		1410030021	4052487189224	128,90 €	2

Øi-Maueröffnung innen (mm)	Øa-Medienrohr außen (mm)	Anzahl Segmente	Typ	Einbautiefe (mm)	Artikelnummer	GTIN	Preis	WG
350	207-222	9	GKD500	165	1410050009	4052487145855	325,70 €	2
	223-234	9	GKD525		1410052509	4052487146142	310,40 €	2
	235-245	12	GKD575		1410057512	4052487146470	401,20 €	2
	246-252	9	GKD440	150	1410044009	4052487145121	203,80 €	2
	253-260	10	GKD440		1410044010	4052487145138	226,40 €	2
	261-266	14	GKD475		1410047514	4052487143196	251,80 €	2
	264-277	10	GKD400		1410040010	4052487144575	194,70 €	2
	278-292	11	GKD425	125	1410042511	4052487144858	197,80 €	2
	293-302	13	GKD325	110	1410032513	4052487144414	176,10 €	2
	303-303	27	GKD315	100	1410031527	4052487144360	194,20 €	2
	304-313	25	GKD300		1410030025	4052487189262	153,40 €	2

Ringraumdichtungen

Øi-Maueröffnung innen (mm)	Øa-Medienrohr außen (mm)	Anzahl Segmente	Typ	Einbautiefe (mm)	Artikelnummer	GTIN	Preis	WG
400	257-276	11	GKD500	165	1410050011	4052487145879	398,00 €	2
	277-284	11	GKD525		1410052511	4052487146166	379,40 €	2
	285-295	14	GKD575		1410057514	4052487146494	468,10 €	2
	296-310	11	GKD440	150	1410044011	4052487145145	249,10 €	2
	311-313	16	GKD475		1410047516	4052487145442	287,80 €	2
	314-329	12	GKD400	125	1410040012	4052487143097	233,60 €	2
	330-341	12	GKD425		1410042512	4052487144865	215,80 €	2
	342-342	13	GKD425		1410042513	4052487144872	233,80 €	2
	343-352	15	GKD325	110	1410032515	4052487144438	203,10 €	2
	353-353	31	GKD315	100	1410031533	4052487189835	223,20 €	2
	354-360	28	GKD300		1410030028	4052487189293	171,80 €	2

Øi-Maueröffnung innen (mm)	Øa-Medienrohr außen (mm)	Anzahl Segmente	Typ	Einbautiefe (mm)	Artikelnummer	GTIN	Preis	WG
450	307-326	12	GKD500	165	1410050012	4052487145886	434,20 €	2
	327-332	12	GKD525		1410052512	4052487146180	413,90 €	2
	333-334	13	GKD525		1410052513	4052487146197	448,40 €	2
	334-345	16	GKD575	1410057516	4052487146517	534,90 €	2	
	346-360	13	GKD440	150	1410044013	4052487145169	294,30 €	2
	361-367	19	GKD475		1410047519	4052487145473	341,70 €	2
	364-377	14	GKD400	1410040014	4052487144605	272,50 €	2	
	378-392	14	GKD425	125	1410042514	4052487143141	251,80 €	2
	390-402	17	GKD325	110	1410032517	4052487144445	230,20 €	2
	395-403	33	GKD315	100	1410031535	4052487189859	237,40 €	2
	404-413	30	GKD300		1410030032	4052487189316	184,10 €	2

Øi-Maueröffnung innen (mm)	Øa-Medienrohr außen (mm)	Anzahl Segmente	Typ	Einbautiefe (mm)	Artikelnummer	GTIN	Preis	WG
500	332-346	13	GKD650	165	1410065013	4052487147415	639,60 €	2
	357-376	14	GKD500		1410050014	4052487145909	506,60 €	2
	374-384	14	GKD525		1410052514	4052487146203	482,90 €	2
	384-384	17	GKD575		1410057517	4052487146524	568,40 €	2
	385-400	18	GKD575	1410057518	4052487146531	601,80 €	2	
	396-410	14	GKD440	150	1410044014	4052487145176	317,00 €	2
	403-417	21	GKD475		1410047521	4052487145497	377,70 €	2
	414-427	15	GKD400		1410040015	4052487144612	292,00 €	2
	428-442	16	GKD425	125	1410042516	4052487143158	287,80 €	2
	440-452	19	GKD325	110	1410032519	4052487144469	257,30 €	2
	448-453	37	GKD315	100	1410031539	4052487189897	266,20 €	2
	454-463	34	GKD300		1410030036	4052487189354	208,60 €	2

Øi-Maueröffnung innen (mm)	Øa-Medienrohr außen (mm)	Anzahl Segmente	Typ	Einbautiefe (mm)	Artikelnummer	GTIN	Preis	WG
550	350-370	9	GKD615	205	1410061509	4052487146852	551,30 €	2
	382-396	15	GKD650	165	1410065015	4052487147439	738,00 €	2
	407-417	15	GKD500		1410050015	4052487145916	542,80 €	2
	418-426	16	GKD500		1410050016	4052487145923	578,90 €	2
	423-434	16	GKD525		1410052516	4052487146227	551,90 €	2
	434-435	19	GKD575		1410057519	4052487146548	635,20 €	2
	436-450	20	GKD575		1410057520	4052487146555	668,70 €	2
	446-460	16	GKD440	150	1410044016	4052487145190	362,30 €	2
	453-467	23	GKD475		1410047523	4052487145510	413,70 €	2
	464-477	17	GKD400		1410040017	4052487143103	330,90 €	2
	478-488	17	GKD425	125	1410042517	4052487144896	305,80 €	2
	489-492	18	GKD425		1410042518	4052487144902	323,70 €	2
	490-502	21	GKD325	110	1410032521	4052487144483	284,40 €	2

Øi-Maueröffnung innen (mm)	Øa-Medienrohr außen (mm)	Anzahl Segmente	Typ	Einbautiefe (mm)	Artikelnummer	GTIN	Preis	WG
600	400-420	10	GKD615	205	1410061510	4052487146869	612,60 €	2
	432-446	16	GKD650	165	1410065016	4052487147446	787,20 €	2
	457-476	17	GKD500		1410050017	4052487145930	615,10 €	2
	473-484	17	GKD525		1410052517	4052487146234	586,30 €	2
	484-486	21	GKD575		1410057521	4052487146562	702,10 €	2
	487-500	22	GKD575		1410057522	4052487146579	735,50 €	2
	496-510	17	GKD440		150	1410044017	4052487145206	384,90 €
	503-516	25	GKD475	1410047525		4052487145534	449,70 €	2
	514-527	19	GKD400	1410040019		4052487143110	369,90 €	2
	517-517	26	GKD475	1410047526		4052487145541	467,60 €	2
	528-542	19	GKD425	125		1410042519	4052487144919	341,70 €
	540-552	23	GKD325	110	1410032523	4052487144506	311,50 €	2

Ringraumdichtungen

Øi- Maueröffnung innen (mm)	Øa-Medienrohr außen (mm)	Anzahl Segmente	Typ	Einbautiefe (mm)	Artikelnummer	GTIN	Preis	WG
650	450-470	11	GKD615	205	1410061511	4052487146876	673,80 €	2
	482-492	18	GKD650	165	1410065018	4052487147460	885,50 €	2
	507-526	19	GKD500		1410050019	4052487145954	687,50 €	2
	523-534	19	GKD525		1410052519	4052487146258	655,30 €	2
	534-537	23	GKD575		1410057523	4052487146586	769,00 €	2
	538-550	24	GKD575		1410057524	4052487146593	802,40 €	2
	546-560	19	GKD440		150	1410044019	4052487145220	430,20 €
	553-554	27	GKD475	1410047527		4052487145558	485,60 €	2
	555-567	28	GKD475	1410047528		4052487145565	503,60 €	2
	564-576	20	GKD400	1410040020		4052487143127	389,30 €	2
	577-577	21	GKD400	1410040021		4052487142311	408,80 €	2
	578-592	21	GKD425	125		1410042521	4052487142380	377,70 €
	590-602	25	GKD325	110	1410032525	4052487144520	338,60 €	2

Standard-Ringraumdichtung

für Hausanschlüsse



HSD100 EW 1x24-44+4x7-12 b40 A2/EPDM55

Zur Abdichtung einer Wasserleitung oder eines Stromkabels und Kommunikationsleitungen in Kernbohrungen oder Futterrohren.

USP

- optische und fühlbare Montagesicherheit durch eingebaute Kontrollöffnung
- integrierte Segmentringtechnik zur individuellen Anpassung auf die Leitungsdurchmesser vor Ort

Lieferumfang

- 1 Verpackungseinheit: 15 Stück

Maße

- Dichtbreite: 40 mm
- für Kernbohrungen/Futterrohre Øi: 100 mm
- für 5 Kabel/Rohre davon 4 Stück Ø 7 - 12 mm und 1 Stück Ø 24 - 44 mm

Dichtheit

- gas- und wasserdicht
- radonsicher



nur über Hauff-Technik Partner im Fachhandel erhältlich.

Futterrohr/ Kernbohrung Øi (mm)	Anzahl Kabel/ Medium insgesamt	Anzahl Kabel/ Medium	geeignet für Medienrohr Øa (mm)	Bestellbezeichnung	Artikelnummer	GTIN	Preis	WG
100	5	1	24-44	HSD100 EW 1x24-44+4x7-12 b40 A2/EPDM	3030300054	4052487126250	80,10 €	3
		4	7-12					

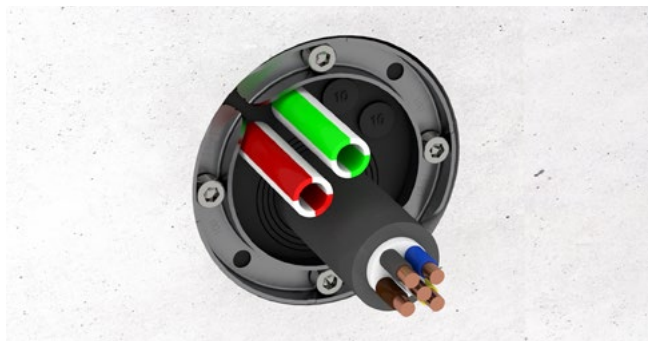

Eingebaute HSD100 EW

Ringraumdichtungen

Standard-Ringraumdichtung

für Regenwassernutzungsanlagen

HSD100 RW 1x25/32/40+3x6-18 b40 A2/EPDM55



Zur Abdichtung von neu zu installierenden oder bereits verlegten Medienrohren/ Kabeln in Kernbohrungen oder Futterrohren, speziell abgestimmt auf Regenwassernutzungsanlagen.

USP

- optische und fühlbare Montagesicherheit durch eingebaute Kontrollöffnung
- integrierte Segmentringtechnik zur individuellen Anpassung auf die Leitungsdurchmesser vor Ort

Lieferumfang

- 1 Verpackungseinheit: 5 Stück

Maße

- Dichtbreite: 40 mm
- für Kernbohrungen/Futterrohre Ø: 100 mm
- für 4 Kabel/Rohre davon 3 Stück Ø 6 - 18 mm und 1 Stück Ø 25, 32 oder 40 mm

Dichtheit

- gas- und wasserdicht
- radonsicher



nur über Hauff-Technik Partner im Fachhandel erhältlich.

Futterrohr/ Kernbohrung Øi (mm)	Anzahl Kabel/ Medium insgesamt	Anzahl Kabel/ Medium	geeignet für Medienrohr Øa (mm)	Bestellbezeichnung	Artikelnummer	GTIN	Preis	WG
100	4	1	25/32/40	HSD100 RW 1x25/32/40+3x6-18 b40 A2/EPDM	3030300059	4052487112499	71,20 €	3
		3	6-18					



Eingebaute HSD100 RW

Zubehör

Abbildung	Artikel	Bestellbezeichnung	Artikelnummer	GTIN	Preis	WG
	Adapterring für HSD100	HSD ADR 100/104	3030300051	4052487040556	12,40 €	3
		HSD ADR 100/110	3030300052	4052487223690	17,40 €	3
		HSD ADR 100/117	3030300053	4052487172127	29,70 €	3

Standard-Ringraumdichtung

Dichtbreite 20 mm



HSD b20

Zur Abdichtung von neu zu installierenden oder bereits verlegten Rohren in Kernbohrungen oder Futterrohren.
Lieferbar für alle gängigen Rohrgrößen.

USP

- optische und fühlbare Montagesicherheit durch eingebaute Kontrollöffnung

Maße

- Dichtbreite: 20 mm

Dichtheit

- gas- und wasserdicht



A2/EPDM

Futterrohr/ Kernbohrung Øi (mm)	geeignet für Medienrohr Øa (mm)	Bestellbezeichnung	Artikelnummer	GTIN	Preis	WG
100	32-34	HSD100 1x32 b20 A2/EPDM	1650310032	4052487125109	57,20 €	2
	40-43	HSD100 1x40 b20 A2/EPDM	1650310040	4052487125161	57,20 €	2
	48-51	HSD100 1x48 b20 A2/EPDM	1650310048	4052487125222	57,20 €	2
	60-63.5	HSD100 1x60 b20 A2/EPDM	1650310060	4052487125284	57,20 €	2
125	60-63.5	HSD125 1x60 b20 A2/EPDM	1650312060	4052487125345	68,00 €	2
	75-77	HSD125 1x75 b20 A2/EPDM	1650312075	4052487125406	68,00 €	2
	78-81	HSD125 1x78 b20 A2/EPDM	1650312085	4052487125468	68,00 €	2
150	78-81	HSD150 1x78 b20 A2/EPDM	1650315078	4052487125529	80,90 €	2
	88-92	HSD150 1x88 b20 A2/EPDM	1650315088	4052487125581	80,90 €	2
	110-113	HSD150 1x110 b20 A2/EPDM55	1650315110	4052487125642	80,90 €	2
200	110-113	HSD200 1x110 b20 A2/EPDM55	1650320100	4052487125703	96,70 €	2
	114-119	HSD200 1x114 b20 A2/EPDM55	1650320110	4052487125765	96,70 €	2
	125-128	HSD200 1x125 b20 A2/EPDM55	1650320120	4052487125826	96,70 €	2
	133-136	HSD200 1x133 b20 A2/EPDM55	1650320130	4052487125888	96,70 €	2
	139-141	HSD200 1x139 b20 A2/EPDM55	1650320140	4052487125949	96,70 €	2
	159-163	HSD200 1x159 b20 A2/EPDM55	1650320150	4052487126007	96,70 €	2

A4/EPDM55

Futterrohr/ Kernbohrung Øi (mm)	geeignet für Medienrohr Øa (mm)	Bestellbezeichnung	Artikelnummer	GTIN	Preis	WG
100	32-34	HSD100 1x32 b20 A4/EPDM55	1650310036	4052487125130	71,20 €	2
	40-43	HSD100 1x40 b20 A4/EPDM55	1650310044	4052487125192	71,20 €	2
	48-51	HSD100 1x48 b20 A4/EPDM55	1650310052	4052487125253	71,20 €	2
	60-63.5	HSD100 1x60 b20 A4/EPDM55	1650310064	4052487125314	71,20 €	2
125	60-63.5	HSD125 1x60 b20 A4/EPDM55	1650312064	4052487125376	85,20 €	2
	75-77	HSD125 1x75 b20 A4/EPDM55	1650312079	4052487125437	85,20 €	2
	78-81	HSD125 1x78 b20 A4/EPDM55	1650312089	4052487125499	85,20 €	2
150	78-81	HSD150 1x78 b20 A4/EPDM55	1650315082	4052487125550	101,30 €	2
	88-92	HSD150 1x88 b20 A4/EPDM55	1650315092	4052487125611	101,30 €	2
	110-113	HSD150 1x110 b20 A4/EPDM55	1650315113	4052487125673	101,30 €	2
200	110-113	HSD200 1x110 b20 A4/EPDM55	1650320104	4052487125734	120,80 €	2
	114-119	HSD200 1x114 b20 A4/EPDM55	1650320114	4052487125796	120,80 €	2
	125-128	HSD200 1x125 b20 A4/EPDM55	1650320124	4052487125857	120,80 €	2
	133-136	HSD200 1x133 b20 A4/EPDM55	1650320134	4052487125918	120,80 €	2
	139-141	HSD200 1x139 b20 A4/EPDM55	1650320144	4052487125970	120,80 €	2
	159-163	HSD200 1x159 b20 A4/EPDM55	1650320154	4052487126038	120,80 €	2

A2/KTW55

Futterrohr/ Kernbohrung Øi (mm)	geeignet für Medienrohr Øa (mm)	Bestellbezeichnung	Artikelnummer	GTIN	Preis	WG
100	32-34	HSD100 1x32 b20 A2/KTW55	1650310034	4052487125123	68,20 €	2
	40-43	HSD100 1x40 b20 A2/KTW55	1650310042	4052487125185	68,20 €	2
	48-51	HSD100 1x48 b20 A2/KTW55	1650310050	4052487125246	68,20 €	2
	60-63.5	HSD100 1x60 b20 A2/KTW55	1650310062	4052487125307	68,20 €	2
125	60-63.5	HSD125 1x60 b20 A2/KTW55	1650312062	4052487125369	81,70 €	2
	75-77	HSD125 1x75 b20 A2/KTW55	1650312077	4052487125420	81,70 €	2
	78-81	HSD125 1x78 b20 A2/KTW55	1650312087	4052487125482	81,70 €	2
150	78-81	HSD150 1x78 b20 A2/KTW55	1650315080	4052487125543	97,30 €	2
	88-92	HSD150 1x88 b20 A2/KTW55	1650315090	4052487125604	97,30 €	2
	110-113	HSD150 1x110 b20 A2/KTW55	1650315112	4052487125666	97,30 €	2
200	110-113	HSD200 1x110 b20 A2/KTW55	1650320102	4052487125727	116,10 €	2
	114-119	HSD200 1x114 b20 A2/KTW55	1650320112	4052487125789	116,10 €	2
	125-128	HSD200 1x125 b20 A2/KTW55	1650320122	4052487125840	116,10 €	2
	133-136	HSD200 1x133 b20 A2/KTW55	1650320132	4052487125901	116,10 €	2
	139-141	HSD200 1x139 b20 A2/KTW55	1650320142	4052487125963	116,10 €	2
	159-163	HSD200 1x159 b20 A2/KTW55	1650320152	4052487126021	116,10 €	2

A4/KTW55

Futterrohr/ Kernbohrung Øi (mm)	geeignet für Medienrohr Øa (mm)	Bestellbezeichnung	Artikelnummer	GTIN	Preis	WG
100	32-34	HSD100 1x32 b20 A4/KTW55	1650310038	4052487125154	85,40 €	2
	40-43	HSD100 1x40 b20 A4/KTW55	1650310046	4052487125215	85,40 €	2
	48-51	HSD100 1x48 b20 A4/KTW55	1650310054	4052487125277	85,40 €	2
	60-63.5	HSD100 1x60 b20 A4/KTW55	1650310066	4052487125338	85,40 €	2
125	60-63.5	HSD125 1x60 b20 A4/KTW55	1650312066	4052487125390	102,30 €	2
	75-77	HSD125 1x75 b20 A4/KTW55	1650312081	4052487125451	102,30 €	2
	78-81	HSD125 1x78 b20 A4/KTW55	1650312091	4052487125512	102,30 €	2
150	78-81	HSD150 1x78 b20 A4/KTW55	1650315084	4052487125574	121,10 €	2
	88-92	HSD150 1x88 b20 A4/KTW55	1650315094	4052487125635	121,10 €	2
	110-113	HSD150 1x110 b20 A4/KTW55	1650315115	4052487125697	121,10 €	2
200	110-113	HSD200 1x110 b20 A4/KTW55	1650320106	4052487125758	144,90 €	2
	114-119	HSD200 1x114 b20 A4/KTW55	1650320116	4052487125819	144,90 €	2
	125-128	HSD200 1x125 b20 A4/KTW55	1650320126	4052487125871	144,90 €	2
	133-136	HSD200 1x133 b20 A4/KTW55	1650320136	4052487125932	144,90 €	2
	139-141	HSD200 1x139 b20 A4/KTW55	1650320146	4052487125994	144,90 €	2
	159-163	HSD200 1x159 b20 A4/KTW55	1650320156	4052487126052	144,90 €	2

Ringraumdichtungen

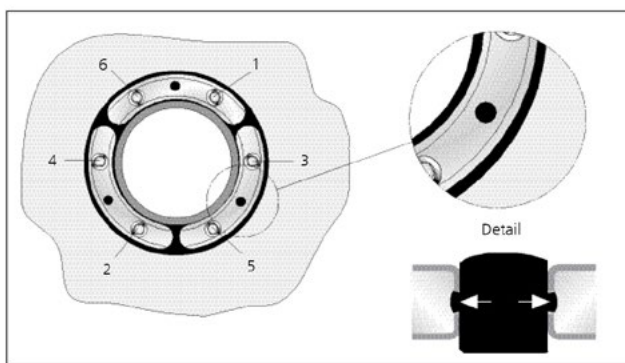

Detailansicht - HSD, Kontrollöffnung und Anzugsreihenfolge der Schrauben



HSD200 1x159 b20 A2/EPDM55 „Schachtabdichtung“



HSD125 1x75 b20 A2/EPDM55 Leerrohranbindung

Standard-Ringraumdichtung

Dichtbreite 40 mm

HSD b40



Zur Abdichtung von neu zu installierenden oder bereits verlegten Rohren in Kernbohrungen oder Futterrohren.
Lieferbar für alle gängigen Rohrgrößen.

USP

- optische und fühlbare Montagesicherheit durch eingebaute Kontrollöffnung

Maße

- Dichtbreite: 40 mm

Dichtheit

- gas- und wasserdicht
- radonsicher



A2/EPDM

Futterrohr/ Kernbohrung Øi (mm)	geeignet für Medienrohr Øa (mm)	Bestellbezeichnung	Artikelnummer	GTIN	Preis	WG
100	32-34	HSD100 1x32 b40 A2/EPDM55	1650010032	4052487121347	71,20 €	2
80	25-27	HSD80 1x25 b40 A2/EPDM	3030567408	4052487246330	66,80 €	2
100	40-43	HSD100 1x40 b40 A2/EPDM55	1650010040	4052487121408	71,20 €	2
80	32-34	HSD80 1x32 b40 A2/EPDM	3030567403	4052487246323	66,80 €	2
100	48-51	HSD100 1x48 b40 A2/EPDM55	1650010048	4052487121460	71,20 €	2
80	40-43	HSD80 1x40 b40 A2/EPDM	3030567412	4052487246347	66,80 €	2
100	60-63.5	HSD100 1x60 b40 A2/EPDM55	1650010060	4052487121521	71,20 €	2
125	60-63.5	HSD125 1x60 b40 A2/EPDM	1650012060	4052487121583	82,30 €	2
	75-77	HSD125 1x75 b40 A2/EPDM55	1650012075	4052487121644	82,30 €	2
	78-81	HSD125 1x78 b40 A2/EPDM	1650012085	4052487121705	82,30 €	2
150	78-81	HSD150 1x78 b40 A2/EPDM55	1650015078	4052487121828	99,70 €	2
	88-92	HSD150 1x88 b40 A2/EPDM55	1650015088	4052487121880	99,70 €	2
	110-113	HSD150 1x110 b40 A2/EPDM55	1650015110	4052487121941	99,70 €	2
200	110-113	HSD200 1x110 b40 A2/EPDM55	1650020100	4052487122047	118,80 €	2
	114-119	HSD200 1x114 b40 A2/EPDM55	1650020110	4052487122108	118,80 €	2
	125-128	HSD200 1x125 b40 A2/EPDM55	1650020120	4052487122160	118,80 €	2
	133-136	HSD200 1x133 b40 A2/EPDM55	1650020130	4052487122221	118,80 €	2
	139-141	HSD200 1x139 b40 A2/EPDM55	1650020140	4052487122283	118,80 €	2
	159-163	HSD200 1x159 b40 A2/EPDM55	1650020150	4052487122344	118,80 €	2
250	159-163	HSD250 G 1x159 b40 A2/EPDM55	1650025150	4052487122443	148,90 €	2
	168-171	HSD250 G 1x168 b40 A2/EPDM55	1650025160	4052487122504	148,90 €	2
	177-181	HSD250 G 1x177 b40 A2/EPDM55	1650025170	4052487122566	148,90 €	2
	200-201	HSD250 G 1x200 b40 A2/EPDM55	1650025200	4052487122627	148,90 €	2
	210-211	HSD250 G 1x210 b40 A2/EPDM55	1650025210	4052487122689	148,90 €	2

Futterrohr/ Kernbohrung Øi (mm)	geeignet für Medienrohr Øa (mm)	Bestellbezeichnung	Artikelnummer	GTIN	Preis	WG
300	198-202	HSD300 G 1x200 b40 A2/EPDM	1650030200	4052487122788	243,40 €	2
	208-212	HSD300 G 1x210 b40 A2/EPDM	1650030210	4052487122849	243,40 €	2
	217-221	HSD300 G 1x219 b40 A2/EPDM	1650030220	4052487122900	243,40 €	2
	223-227	HSD300 G 1x225 b40 A2/EPDM	1650030230	4052487122962	243,40 €	2
	248-252	HSD300 G 1x250 b40 A2/EPDM	1650030250	4052487123020	243,40 €	2
400	273-276	HSD400 G 1x273 b40 A2/EPDM	1650040270	4052487123082	368,00 €	2
	277-282	HSD400 G 1x277 b40 A2/EPDM	1650040280	4052487123143	368,00 €	2
	315-321	HSD400 G 1x315 b40 A2/EPDM	1650040310	4052487123204	368,00 €	2
	324-328	HSD400 G 1x324 b40 A2/EPDM	1650040320	4052487123266	368,00 €	2
500	398-402	HSD500 G 1x400 b40 A2/EPDM	1650050400	4052487123327	524,10 €	2
	427-431	HSD500 G 1x429 b40 A2/EPDM	1650050430	4052487123389	524,10 €	2
	448-452	HSD500 G 1x450 b40 A2/EPDM	1650050450	4052487123440	524,10 €	2

A4/EPDM55

Futterrohr/ Kernbohrung Øi (mm)	geeignet für Medienrohr Øa (mm)	Bestellbezeichnung	Artikelnummer	GTIN	Preis	WG
100	32-34	HSD100 1x32 b40 A4/EPDM55	1650010036	4052487121378	89,10 €	2
	40-43	HSD100 1x40 b40 A4/EPDM55	1650010044	4052487121439	89,10 €	2
	48-51	HSD100 1x48 b40 A4/EPDM55	1650010052	4052487121491	89,10 €	2
	60-63.5	HSD100 1x60 b40 A4/EPDM55	1650010064	4052487121552	89,10 €	2
125	60-63.5	HSD125 1x60 b40 A4/EPDM55	1650012064	4052487121613	103,00 €	2
	75-77	HSD125 1x75 b40 A4/EPDM55	1650012079	4052487121675	103,00 €	2
	78-81	HSD125 1x78 b40 A4/EPDM55	1650012089	4052487121736	103,00 €	2
150	78-81	HSD150 1x78 b40 A4/EPDM55	1650015082	4052487121859	124,60 €	2
	88-92	HSD150 1x88 b40 A4/EPDM55	1650015092	4052487121910	124,60 €	2
	110-113	HSD150 1x110 b40 A4/EPDM55	1650015113	4052487121972	124,60 €	2
200	110-113	HSD200 1x110 b40 A4/EPDM55	1650020104	4052487122078	148,50 €	2
	114-119	HSD200 1x114 b40 A4/EPDM55	1650020114	4052487122139	148,50 €	2
	125-128	HSD200 1x125 b40 A4/EPDM55	1650020124	4052487122191	148,50 €	2
	133-136	HSD200 1x133 b40 A4/EPDM55	1650020134	4052487122252	148,50 €	2
	139-141	HSD200 1x139 b40 A4/EPDM55	1650020144	4052487122313	148,50 €	2
	159-163	HSD200 1x159 b40 A4/EPDM55	1650020154	4052487122375	148,50 €	2
250	159-163	HSD250 G 1x159 b40 A4/EPDM55	1650025154	4052487122474	185,90 €	2
	168-171	HSD250 G 1x168 b40 A4/EPDM55	1650025164	4052487122535	185,90 €	2
	177-181	HSD250 G 1x177 b40 A4/EPDM55	1650025174	4052487122597	185,90 €	2
	200-201	HSD250 G 1x200 b40 A4/EPDM55	1650025204	4052487122658	185,90 €	2
	210-211	HSD250 G 1x210 b40 A4/EPDM55	1650025214	4052487122719	185,90 €	2
300	198-202	HSD300 G 1x200 b40 A4/EPDM55	1650030204	4052487122818	304,40 €	2
	208-212	HSD300 G 1x210 b40 A4/EPDM55	1650030214	4052487122870	304,40 €	2
	217-221	HSD300 G 1x219 b40 A4/EPDM55	1650030224	4052487122931	304,40 €	2
	223-227	HSD300 G 1x225 b40 A4/EPDM55	1650030234	4052487122993	304,40 €	2
	248-252	HSD300 G 1x250 b40 A4/EPDM55	1650030254	4052487123051	304,40 €	2

A4/EPDM55

Futterrohr/ Kernbohrung Øi (mm)	geeignet für Medienrohr Øa (mm)	Bestellbezeichnung	Artikelnummer	GTIN	Preis	WG
400	273-276	HSD400 G 1x273 b40 A4/EPDM55	1650040274	4052487123112	459,90 €	2
	277-282	HSD400 G 1x277 b40 A4/EPDM55	1650040284	4052487123174	459,90 €	2
	315-321	HSD400 G 1x315 b40 A4/EPDM55	1650040314	4052487123235	459,90 €	2
	324-328	HSD400 G 1x324 b40 A4/EPDM55	1650040324	4052487123297	459,90 €	2
500	398-402	HSD500 G 1x400 b40 A4/EPDM55	1650050404	4052487123358	655,40 €	2
	427-431	HSD500 G 1x429 b40 A4/EPDM55	1650050434	4052487123419	655,40 €	2
	448-452	HSD500 G 1x450 b40 A4/EPDM55	1650050454	4052487123471	655,40 €	2

A2/NBR55

Futterrohr/ Kernbohrung Øi (mm)	geeignet für Medienrohr Øa (mm)	Bestellbezeichnung	Artikelnummer	GTIN	Preis	WG
100	32-34	HSD100 1x32 b40 A2/NBR55	1650010033	4052487121354	78,40 €	2
	40-43	HSD100 1x40 b40 A2/NBR55	1650010041	4052487121415	78,40 €	2
	48-51	HSD100 1x48 b40 A2/NBR55	1650010049	4052487121477	78,40 €	2
	60-63.5	HSD100 1x60 b40 A2/NBR55	1650010061	4052487121538	78,40 €	2
125	60-63.5	HSD125 1x60 b40 A2/NBR55	1650012061	4052487121590	90,60 €	2
	75-77	HSD125 1x75 b40 A2/NBR55	1650012076	4052487121651	90,60 €	2
	78-81	HSD125 1x78 b40 A2/NBR55	1650012086	4052487121712	90,60 €	2
150	78-81	HSD150 1x78 b40 A2/NBR55	1650015079	4052487121835	109,80 €	2
	88-92	HSD150 1x88 b40 A2/NBR55	1650015089	4052487121897	109,80 €	2
	110-113	HSD150 1x110 b40 A2/NBR55	1650015111	4052487121958	109,80 €	2
200	110-113	HSD200 1x110 b40 A2/NBR55	1650020101	4052487122054	130,50 €	2
	114-119	HSD200 1x114 b40 A2/NBR55	1650020111	4052487122115	130,50 €	2
	125-128	HSD200 1x125 b40 A2/NBR55	1650020121	4052487122177	130,50 €	2
	133-136	HSD200 1x133 b40 A2/NBR55	1650020131	4052487122238	130,50 €	2
	139-141	HSD200 1x139 b40 A2/NBR55	1650020141	4052487122290	130,50 €	2
	159-163	HSD200 1x159 b40 A2/NBR55	1650020151	4052487122351	130,50 €	2
250	159-163	HSD250 G 1x159 b40 A2/NBR55	1650025151	4052487122450	163,60 €	2
	168-171	HSD250 G 1x168 b40 A2/NBR55	1650025161	4052487122511	163,60 €	2
	177-181	HSD250 G 1x177 b40 A2/NBR55	1650025171	4052487122573	163,60 €	2
	200-201	HSD250 G 1x200 b40 A2/NBR55	1650025201	4052487122634	163,60 €	2
	210-211	HSD250 G 1x210 b40 A2/NBR55	1650025211	4052487122696	163,60 €	2
300	198-202	HSD300 G 1x200 b40 A2/NBR55	1650030201	4052487122795	267,80 €	2
	208-212	HSD300 G 1x210 b40 A2/NBR55	1650030211	4052487122856	267,80 €	2
	217-221	HSD300 G 1x219 b40 A2/NBR55	1650030221	4052487122917	267,80 €	2
	223-227	HSD300 G 1x225 b40 A2/NBR55	1650030231	4052487122979	267,80 €	2
	248-252	HSD300 G 1x250 b40 A2/NBR55	1650030251	4052487123037	267,80 €	2
400	273-276	HSD400 G 1x273 b40 A2/NBR55	1650040271	4052487123099	404,80 €	2
	277-282	HSD400 G 1x277 b40 A2/NBR55	1650040281	4052487123150	404,80 €	2
	315-321	HSD400 G 1x315 b40 A2/NBR55	1650040311	4052487123211	404,80 €	2
	324-328	HSD400 G 1x324 b40 A2/NBR55	1650040321	4052487123273	404,80 €	2

A2/NBR55

Futterrohr/ Kernbohrung Øi (mm)	geeignet für Medienrohr Øa (mm)	Bestellbezeichnung	Artikelnummer	GTIN	Preis	WG
500	398-402	HSD500 G 1x400 b40 A2/NBR55	1650050401	4052487123334	576,70 €	2
	427-431	HSD500 G 1x429 b40 A2/NBR55	1650050431	4052487123396	576,70 €	2
	448-452	HSD500 G 1x450 b40 A2/NBR55	1650050451	4052487123457	576,70 €	2

A4/NBR55

Futterrohr/ Kernbohrung Øi (mm)	geeignet für Medienrohr Øa (mm)	Bestellbezeichnung	Artikelnummer	GTIN	Preis	WG
100	32-34	HSD100 1x32 b40 A4/NBR55	1650010037	4052487121385	98,10 €	2
	40-43	HSD100 1x40 b40 A4/NBR55	1650010045	4052487121446	98,10 €	2
	48-51	HSD100 1x48 b40 A4/NBR55	1650010053	4052487121507	98,10 €	2
	60-63.5	HSD100 1x60 b40 A4/NBR55	1650010065	4052487121569	98,10 €	2
125	60-63.5	HSD125 1x60 b40 A4/NBR55	1650012065	4052487121620	113,10 €	2
	75-77	HSD125 1x75 b40 A4/NBR55	1650012080	4052487121682	113,10 €	2
	78-81	HSD125 1x78 b40 A4/NBR55	1650012090	4052487121743	113,10 €	2
150	78-81	HSD150 1x78 b40 A4/NBR55	1650015083	4052487121866	137,20 €	2
	88-92	HSD150 1x88 b40 A4/NBR55	1650015093	4052487121927	137,20 €	2
	110-113	HSD150 1x110 b40 A4/NBR55	1650015114	4052487121989	137,20 €	2
200	110-113	HSD200 1x110 b40 A4/NBR55	1650020105	4052487122085	163,10 €	2
	114-119	HSD200 1x114 b40 A4/NBR55	1650020115	4052487122146	163,10 €	2
	125-128	HSD200 1x125 b40 A4/NBR55	1650020125	4052487122207	163,10 €	2
	133-136	HSD200 1x133 b40 A4/NBR55	1650020135	4052487122269	163,10 €	2
	139-141	HSD200 1x139 b40 A4/NBR55	1650020145	4052487122320	163,10 €	2
	159-163	HSD200 1x159 b40 A4/NBR55	1650020155	4052487122382	163,10 €	2
250	159-163	HSD250 G 1x159 b40 A4/NBR55	1650025155	4052487122481	204,40 €	2
	168-171	HSD250 G 1x168 b40 A4/NBR55	1650025165	4052487122542	204,40 €	2
	177-181	HSD250 G 1x177 b40 A4/NBR55	1650025175	4052487122603	204,40 €	2
	200-201	HSD250 G 1x200 b40 A4/NBR55	1650025205	4052487122665	204,40 €	2
	210-211	HSD250 G 1x210 b40 A4/NBR55	1650025215	4052487122726	204,40 €	2
300	198-202	HSD300 G 1x200 b40 A4/NBR55	1650030205	4052487122825	334,80 €	2
	208-212	HSD300 G 1x210 b40 A4/NBR55	1650030215	4052487122887	334,80 €	2
	217-221	HSD300 G 1x219 b40 A4/NBR55	1650030225	4052487122948	334,80 €	2
	223-227	HSD300 G 1x225 b40 A4/NBR55	1650030235	4052487123006	334,80 €	2
	248-252	HSD300 G 1x250 b40 A4/NBR55	1650030255	4052487123068	334,80 €	2
400	273-276	HSD400 G 1x273 b40 A4/NBR55	1650040275	4052487123129	505,80 €	2
	277-282	HSD400 G 1x277 b40 A4/NBR55	1650040285	4052487123181	505,80 €	2
	315-321	HSD400 G 1x315 b40 A4/NBR55	1650040315	4052487123242	505,80 €	2
	324-328	HSD400 G 1x324 b40 A4/NBR55	1650040325	4052487123303	505,80 €	2
500	398-402	HSD500 G 1x400 b40 A4/NBR55	1650050405	4052487123365	720,80 €	2
	427-431	HSD500 G 1x429 b40 A4/NBR55	1650050435	4052487123426	720,80 €	2
	448-452	HSD500 G 1x450 b40 A4/NBR55	1650050455	4052487123488	720,80 €	2

A2/KTW55

Futterrohr/ Kernbohrung Øi (mm)	geeignet für Medienrohr Øa (mm)	Bestellbezeichnung	Artikelnummer	GTIN	Preis	WG
100	32-34	HSD100 1x32 b40 A2/KTW55	1650010034	4052487121361	85,40 €	2
	40-43	HSD100 1x40 b40 A2/KTW55	1650010042	4052487121422	85,40 €	2
	48-51	HSD100 1x48 b40 A2/KTW55	1650010050	4052487121484	85,40 €	2
	60-63.5	HSD100 1x60 b40 A2/KTW55	1650010062	4052487121545	85,40 €	2
125	60-63.5	HSD125 1x60 b40 A2/KTW55	1650012062	4052487121606	98,80 €	2
	75-77	HSD125 1x75 b40 A2/KTW55	1650012077	4052487121668	98,80 €	2
	78-81	HSD125 1x78 b40 A2/KTW55	1650012087	4052487121729	98,80 €	2
150	78-81	HSD150 1x78 b40 A2/KTW55	1650015080	4052487121842	119,70 €	2
	88-92	HSD150 1x88 b40 A2/KTW55	1650015090	4052487121903	119,70 €	2
	110-113	HSD150 1x110 b40 A2/KTW55	1650015112	4052487121965	119,70 €	2
200	110-113	HSD200 1x110 b40 A2/KTW55	1650020102	4052487122061	142,40 €	2
	114-119	HSD200 1x114 b40 A2/KTW55	1650020112	4052487122122	142,40 €	2
	125-128	HSD200 1x125 b40 A2/KTW55	1650020122	4052487122184	142,40 €	2
	133-136	HSD200 1x133 b40 A2/KTW55	1650020132	4052487122245	142,40 €	2
	139-141	HSD200 1x139 b40 A2/KTW55	1650020142	4052487122306	142,40 €	2
	159-163	HSD200 1x159 b40 A2/KTW55	1650020152	4052487122368	142,40 €	2
250	159-163	HSD250 G 1x159 b40 A2/KTW55	1650025152	4052487122467	178,50 €	2
	168-171	HSD250 G 1x168 b40 A2/KTW55	1650025162	4052487122528	178,50 €	2
	177-181	HSD250 G 1x177 b40 A2/KTW55	1650025172	4052487122580	178,50 €	2
	200-201	HSD250 G 1x200 b40 A2/KTW55	1650025202	4052487122641	178,50 €	2
	210-211	HSD250 G 1x210 b40 A2/KTW55	1650025212	4052487122702	178,50 €	2
300	198-202	HSD300 G 1x200 b40 A2/KTW55	1650030202	4052487122801	292,10 €	2
	208-212	HSD300 G 1x210 b40 A2/KTW55	1650030212	4052487122863	292,10 €	2
	217-221	HSD300 G 1x219 b40 A2/KTW55	1650030222	4052487122924	292,10 €	2
	223-227	HSD300 G 1x225 b40 A2/KTW55	1650030232	4052487122986	292,10 €	2
	248-252	HSD300 G 1x250 b40 A2/KTW55	1650030252	4052487123044	292,10 €	2
400	273-276	HSD400 G 1x273 b40 A2/KTW55	1650040272	4052487123105	441,50 €	2
	277-282	HSD400 G 1x277 b40 A2/KTW55	1650040282	4052487123167	441,50 €	2
	315-321	HSD400 G 1x315 b40 A2/KTW55	1650040312	4052487123228	441,50 €	2
	324-328	HSD400 G 1x324 b40 A2/KTW55	1650040322	4052487123280	441,50 €	2
500	398-402	HSD500 G 1x400 b40 A2/KTW55	1650050402	4052487123341	629,00 €	2
	427-431	HSD500 G 1x429 b40 A2/KTW55	1650050432	4052487123402	629,00 €	2
	448-452	HSD500 G 1x450 b40 A2/KTW55	1650050452	4052487123464	629,00 €	2

A4/KTW55

Futterrohr/ Kernbohrung Øi (mm)	geeignet für Medienrohr Øa (mm)	Bestellbezeichnung	Artikelnummer	GTIN	Preis	WG
100	32-34	HSD100 1x32 b40 A4/KTW55	1650010038	4052487121392	106,80 €	2
	40-43	HSD100 1x40 b40 A4/KTW55	1650010046	4052487121453	106,80 €	2
	48-51	HSD100 1x48 b40 A4/KTW55	1650010054	4052487121514	106,80 €	2
	60-63.5	HSD100 1x60 b40 A4/KTW55	1650010066	4052487121576	106,80 €	2
125	60-63.5	HSD125 1x60 b40 A4/KTW55	1650012066	4052487121637	123,60 €	2
	75-77	HSD125 1x75 b40 A4/KTW55	1650012081	4052487121699	123,60 €	2
	78-81	HSD125 1x78 b40 A4/KTW55	1650012091	4052487121750	123,60 €	2
150	78-81	HSD150 1x78 b40 A4/KTW55	1650015084	4052487121873	149,40 €	2
	88-92	HSD150 1x88 b40 A4/KTW55	1650015094	4052487121934	149,40 €	2
	110-113	HSD150 1x110 b40 A4/KTW55	1650015115	4052487121996	149,40 €	2
200	110-113	HSD200 1x110 b40 A4/KTW55	1650020106	4052487122092	178,20 €	2
	114-119	HSD200 1x114 b40 A4/KTW55	1650020116	4052487122153	178,20 €	2
	125-128	HSD200 1x125 b40 A4/KTW55	1650020126	4052487122214	178,20 €	2
	133-136	HSD200 1x133 b40 A4/KTW55	1650020136	4052487122276	178,20 €	2
	139-141	HSD200 1x139 b40 A4/KTW55	1650020146	4052487122337	178,20 €	2
	159-163	HSD200 1x159 b40 A4/KTW55	1650020156	4052487122399	178,20 €	2
250	159-163	HSD250 G 1x159 b40 A4/KTW55	1650025156	4052487122498	222,90 €	2
	168-171	HSD250 G 1x168 b40 A4/KTW55	1650025166	4052487122559	222,90 €	2
	177-181	HSD250 G 1x177 b40 A4/KTW55	1650025176	4052487122610	222,90 €	2
	200-201	HSD250 G 1x200 b40 A4/KTW55	1650025206	4052487122672	222,90 €	2
	210-211	HSD250 G 1x210 b40 A4/KTW55	1650025216	4052487122733	222,90 €	2
300	198-202	HSD300 G 1x200 b40 A4/KTW55	1650030206	4052487122832	365,10 €	2
	208-212	HSD300 G 1x210 b40 A4/KTW55	1650030216	4052487122894	365,10 €	2
	217-221	HSD300 G 1x219 b40 A4/KTW55	1650030226	4052487122955	365,10 €	2
	223-227	HSD300 G 1x225 b40 A4/KTW55	1650030236	4052487123013	365,10 €	2
	248-252	HSD300 G 1x250 b40 A4/KTW55	1650030256	4052487123075	365,10 €	2
400	273-276	HSD400 G 1x273 b40 A4/KTW55	1650040276	4052487123136	552,10 €	2
	277-282	HSD400 G 1x277 b40 A4/KTW55	1650040286	4052487123198	552,10 €	2
	315-321	HSD400 G 1x315 b40 A4/KTW55	1650040316	4052487123259	552,10 €	2
	324-328	HSD400 G 1x324 b40 A4/KTW55	1650040326	4052487123310	552,10 €	2
500	398-402	HSD500 G 1x400 b40 A4/KTW55	1650050406	4052487123372	786,30 €	2
	427-431	HSD500 G 1x429 b40 A4/KTW55	1650050436	4052487123433	786,30 €	2
	448-452	HSD500 G 1x450 b40 A4/KTW55	1650050456	4052487123495	786,30 €	2

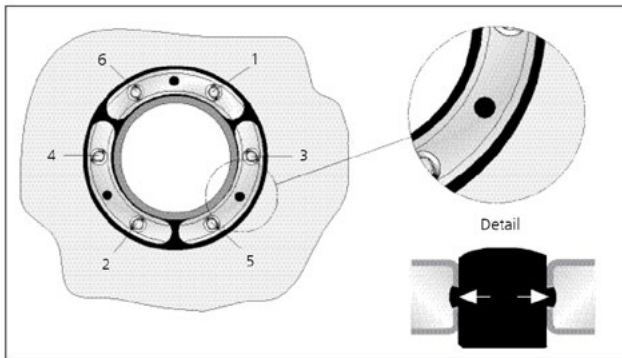

Detailansicht - HSD, Kontrollöffnung und Anzugsreihenfolge der Schrauben



Eingebaute HSD b40

Standard-Ringraumdichtung

Dichtbreite 80 mm

HSD b80



Zur Abdichtung von neu zu installierenden oder bereits verlegten Rohren in Kernbohrungen oder Futterrohren.
Lieferbar für alle gängigen Rohrgrößen.

USP

- optische und fühlbare Montagesicherheit durch eingebaute Kontrollöffnung

Maße

- Dichtbreite: 80 mm

Dichtheit

- gas- und wasserdicht
- radonsicher



Futterrohr/ Kernbohrung Øi (mm)	geeignet für Medienrohr Øa (mm)	Bestellbezeichnung	Artikelnummer	GTIN	Preis	WG
100	32-34	HSD100 1x32 b80 A2/EPDM	1600100321	4052487040327	85,50 €	2
	40-43	HSD100 1x40 b80 A2/EPDM	1600100401	4052487040341	85,50 €	2
	48-51	HSD100 1x48 b80 A2/EPDM	1600100481	4052487040365	85,50 €	2
	60-63.5	HSD100 1x60 b80 A2/EPDM	1600100601	4052487040389	85,50 €	2
125	60-63.5	HSD125 1x60 b80 A2/EPDM	1600200601	4052487040709	101,50 €	2
	75-77	HSD125 1x75 b80 A2/EPDM	1600200751	4052487040723	101,50 €	2
	78-81	HSD125 1x78 b80 A2/EPDM	1600200781	4052487040747	101,50 €	2
150	78-81	HSD150 1x78 b80 A2/EPDM	1600300781	4052487040907	152,10 €	2
	88-92	HSD150 1x88 b80 A2/EPDM	1600300881	4052487040921	152,10 €	2
	110-113	HSD150 1x110 b80 A2/EPDM	1600300111	4052487040839	152,10 €	2
200	110-113	HSD200 1x110 b80 A2/EPDM	1600400111	4052487040976	189,70 €	2
	114-119	HSD200 1x114 b80 A2/EPDM	1600400115	4052487041010	189,70 €	2
	125-128	HSD200 1x125 b80 A2/EPDM	1600400126	4052487041034	189,70 €	2
	133-136	HSD200 1x133 b80 A2/EPDM	1600400134	4052487041096	189,70 €	2
	139-141	HSD200 1x139 b80 A2/EPDM	1600400128	4052487041058	189,70 €	2
	159-163	HSD200 1x159 b80 A2/EPDM	1600400127	4052487041041	189,70 €	2
250	159-163	HSD250 1x159 b80 A2/EPDM	1600500203	4052487041317	252,90 €	2
	168-171	HSD250 1x168 b80 A2/EPDM	1600500169	4052487041263	252,90 €	2
	177-181	HSD250 1x177 b80 A2/EPDM	1600500202	4052487041300	252,90 €	2
	200-201	HSD250 1x200 b80 A2/EPDM	1600500201	4052487041294	252,90 €	2
	210-211	HSD250 1x210 b80 A2/EPDM	1600500211	4052487041331	252,90 €	2
300	198-202	HSD300 1x200 b80 A2/EPDM	1600600201	4052487041430	347,60 €	2
	208-212	HSD300 1x210 b80 A2/EPDM	1600600211	4052487041454	347,60 €	2
	217-221	HSD300 1x219 b80 A2/EPDM	1600600220	4052487041478	347,60 €	2
	223-227	HSD300 1x225 b80 A2/EPDM	1600600253	4052487041508	347,60 €	2
	248-252	HSD300 1x250 b80 A2/EPDM	1600600254	4052487041515	347,60 €	2
400	273-276	HSD400 1x273 b80 A2/EPDM	1600700274	4052487041560	457,90 €	2
	277-282	HSD400 1x277 b80 A2/EPDM	1600700326	4052487041638	457,90 €	2

Futterrohr/ Kernbohrung Øi (mm)	geeignet für Medienrohr Øa (mm)	Bestellbezeichnung	Artikelnummer	GTIN	Preis	WG
400	315-321	HSD400 1x315 b80 A2/EPDM	1600700316	4052487041607	457,90 €	2
	324-328	HSD400 1x324 b80 A2/EPDM	1600700325	4052487041621	457,90 €	2
500	398-402	HSD500 1x400 b80 A2/EPDM	1600800401	4052487041690	628,60 €	2
	427-431	HSD500 1x429 b80 A2/EPDM	1600800430	4052487041713	628,60 €	2
	448-452	HSD500 1x450 b80 A2/EPDM	1600800451	4052487041737	628,60 €	2



Schnitt HSD b80



HSD500 1x450 b80 A2/EPDM55

Standard-Ringraumdichtung

mit Pulverbeschichtung



HSD C b40

Zur Abdichtung von neu zu installierenden oder bereits verlegten Rohren in galvanisch verzinkten Futterrohren.

Lieferbar für alle gängigen Rohrgrößen.

USP

- optische und fühlbare Montagesicherheit durch eingebaute Kontrollöffnung
- optimaler Korrosionsschutz beim Einsatz in Verbindung mit verzinkten Bauteilen

Maße

- Dichtbreite: 40 mm

Dichtheit

- gas- und wasserdicht
- radonsicher



pulverbeschichtet

Futterrohr/ Kernbohrung Øi (mm)	geeignet für Medienrohr Øa (mm)	Bestellbezeichnung	Artikelnummer	GTIN	Preis	WG
100	32-34	HSD100 c 1x32 b40 A2/EPDM	1610100320	4052487042123	81,90 €	2
	40-43	HSD100 c 1x40 b40 A2/EPDM	1610100400	4052487042130	81,90 €	2
	48-51	HSD100 c 1x48 b40 A2/EPDM	1610100480	4052487042147	81,90 €	2
	60-63.5	HSD100 c 1x60 b40 A2/EPDM	1610100600	4052487042154	81,90 €	2
125	60-63.5	HSD125 c 1x60 b40 A2/EPDM	1610200600	4052487042284	94,80 €	2
	75-77	HSD125 c 1x75 b40 A2/EPDM	1610200750	4052487042291	94,80 €	2
	78-81	HSD125 c 1x78 b40 A2/EPDM	1610200780	4052487042307	94,80 €	2
150	78-81	HSD150 c 1x78 b40 A2/EPDM	1610300780	4052487042369	114,70 €	2
	88-92	HSD150 c 1x88 b40 A2/EPDM	1610300880	4052487042376	114,70 €	2
	110-113	HSD150 c 1x110 b40 A2/EPDM	1610300110	4052487042352	114,70 €	2
200	110-113	HSD200 c 1x110 b40 A2/EPDM	1610400110	4052487042390	136,40 €	2
	114-119	HSD200 c 1x114 b40 A2/EPDM	1610400114	4052487042406	136,40 €	2
	125-128	HSD200 c 1x125 b40 A2/EPDM	1610400125	4052487042413	136,40 €	2
	133-136	HSD200 c 1x133 b40 A2/EPDM	1610400133	4052487042420	136,40 €	2
	139-141	HSD200 c 1x139 b40 A2/EPDM	1610400139	4052487042437	136,40 €	2
	159-163	HSD200 c 1x159 b40 A2/EPDM	1610400159	4052487042444	136,40 €	2

geteilt, pulverbeschichtet

Futterrohr/ Kernbohrung Øi (mm)	geeignet für Medienrohr Øa (mm)	Bestellbezeichnung	Artikelnummer	GTIN	Preis	WG
250	159-163	HSD250 GC 1x159 b40 A2/EPDM	1610500159	4052487042475	171,00 €	2
	168-171	HSD250 GC 1x168 b40 A2/EPDM	1610500168	4052487042482	171,00 €	2
	177-181	HSD250 GC 1x177 b40 A2/EPDM	1610500177	4052487042499	171,00 €	2
	200-201	HSD250 GC 1x200 b40 A2/EPDM	1610500200	4052487042505	171,00 €	2
	210-211	HSD250 GC 1x210 b40 A2/EPDM	1610500210	4052487042512	171,00 €	2
300	198-202	HSD300 GC 1x200 b40 A2/EPDM	1610600200	4052487042529	279,90 €	2
	208-212	HSD300 GC 1x210 b40 A2/EPDM	1610600210	4052487042536	279,90 €	2
	217-221	HSD300 GC 1x219 b40 A2/EPDM	1610600219	4052487042543	279,90 €	2
	223-227	HSD300 GC 1x225 b40 A2/EPDM	1610600225	4052487042550	279,90 €	2
	248-252	HSD300 GC 1x250 b40 A2/EPDM	1610600250	4052487042567	279,90 €	2
400	273-276	HSD400 GC 1x273 b40 A2/EPDM	1610700273	4052487042574	423,10 €	2
	277-282	HSD400 GC 1x277 b40 A2/EPDM	1610700277	4052487042581	423,10 €	2
	315-321	HSD400 GC 1x315 b40 A2/EPDM	1610700315	4052487042598	423,10 €	2
	324-328	HSD400 GC 1x324 b40 A2/EPDM	1610700324	4052487042604	423,10 €	2
500	398-402	HSD500 GC 1x400 b40 A2/EPDM	1610800400	4052487042611	602,80 €	2
	427-431	HSD500 GC 1x429 b40 A2/EPDM	1610800429	4052487042628	602,80 €	2
	448-452	HSD500 GC 1x450 b40 A2/EPDM	1610800450	4052487042635	602,80 €	2

Weitere Varianten auf Anfrage.

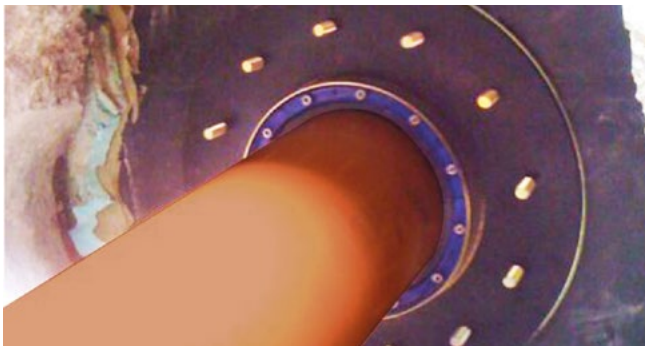

HSD200 C 1x159 b40 A2/EPDM55 in verzinktem Fest- und Losflansch



HSD200 C 1x159 b40 A2/EPDM55 in verzinktem Fest- und Losflansch



HSD150 C 1x110 b40 A2/EPDM55 in verzinktem Fest- und Losflansch

Wellrohrdichtung

für gewellte Kabelschutz- und Medienrohre



WRD

Zur Abdichtung von gewellten Kabelschutz- und Medienrohren.

Die in das Wellenprofil eingelegten patentierten Clippinge verhindern Deformationen und Beschädigungen des Wellrohres und sorgen gleichzeitig für einen homogenen Anpressdruck der Ringraumdichtung.

Der mitgelieferte Isoring dient zur Zentrierung des Wellrohres auf der Gebäudeinnenseite und sorgt für einen sauberen Wandabschluss.

USP

- optische und fühlbare Montagesicherheit durch eingebaute Kontrollöffnung
- patentierte Clippingstechnologie sorgt für einen gleichmäßigen Anpressdruck und verhindert Deformationen

Maße

- Dichtbreite: 40, 60 oder 80 mm (abhängig vom Wellrohr)

Dichtheit

- gas- und wasserdicht
- radonsicher



Lieferumfang

- 1 Stück Standard-Ringraumdichtung
- Edelstahlclippinge
- 1 Stück Isoring geteilt

Futterrohr/ Kernbohrung Øi (mm)	Nenndurchmesser (mm)	Bestellbezeichnung	Artikelnummer	GTIN	Preis	WG
100	63	WRD100 1x63 b40 A2/EPDM55	1610100063	4052487042116	132,60 €	2
125	63	WRD125 1x63 b40 A2/EPDM55	1610125063	4052487132534	139,40 €	2
	75	WRD125 1x75 b40 A2/EPDM55	1610125075	4052487042192	139,40 €	2
150	75	WRD150 1x75 b40 A2/EPDM55	1610150075	4052487042208	158,20 €	2
	90	WRD150 1x90 b40 A2/EPDM55	1610150090	4052487042215	158,20 €	2
	110	WRD150 1x110 b40 A2/EPDM55	1610150110	4052487042222	158,20 €	2
200	110	WRD200 1x110 b40 A2/EPDM55	1610200110	4052487042239	192,10 €	2
	125	WRD200 1x125 b40 A2/EPDM55	1610200125	4052487042253	192,10 €	2
	160	WRD200 1x160 b80 A2/EPDM55	1610200160	4052487042277	223,20 €	2
250	160	WRD250 1x160 b80 A2/EPDM55	1610250160	4052487042314	302,80 €	2
	200	WRD250 1x200 b80 A2/EPDM55	1610250300	4052487181907	302,80 €	2

Die Artikelnummern, GTINs und Preise sind abhängig von Rohrtyp und Rohrersteller.
Weitere Größen auf Anfrage.

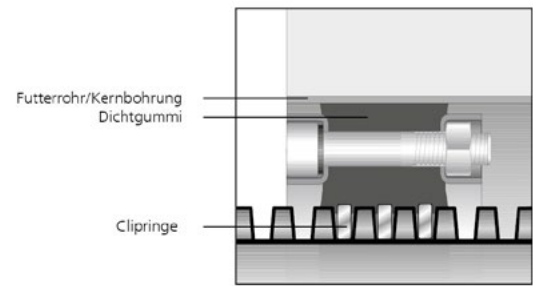
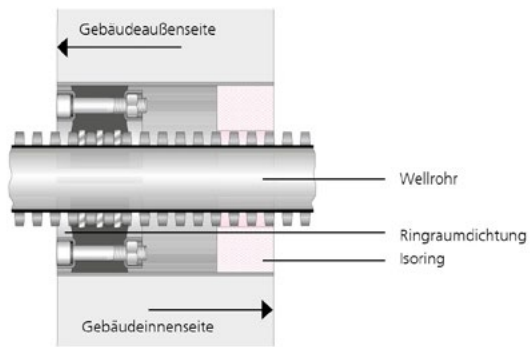







Schnittzeichnung: Positionierung in der Bohrung

Detailansicht: Clipping/Dichtung



WRD200 1x125 A2/EPDM55 z.B. Kabuflex/Fränkische

Allgemeines Zubehör

Abbildung	Artikel	Bestellbezeichnung	Artikelnummer	GTIN	Preis	WG
	Kernbohrungsversiegelung zur Beschichtung von Kernbohrlochwandungen	KBV 2K	354040001	4052487168533	25,10 €	2
	Gleitmittelstift für Ringraumdichtungen	GM	5180040008	4052487233378	4,00 €	1
	Rohranschluss zur Adaption des Kunststoffspiralschlauches an HSI150 GSM bzw. Kernbohrung / Futterrohr	KES150 MA160-172/140-163 SET	2125818000	4052487058278	112,70 €	1
	Rohranschluss zum Anschluss an Kernbohrung bzw. Futterrohr	KES90 MA110-125/90-113 SET	2225818000	4052487061452	90,90 €	1
	Adapterring für die nachträgliche Abdichtung	HRD150 SG/ARG	5060120155	4052487233330	20,30 €	1
	Prüfpumpe für MSH PolySafe/ FW Basic und HRD PV	DIGIT PPM	1551001121	4052487168472	117,10 €	1
	Verschlussdeckel für Standard-Ringraumdichtungen HSD SSG	HSD300 SSG D	5199990019	4052487233538	11,10 €	3

04 Futterrohre

Als Experten für Abdichtprodukte wissen wir, dass eine dichte Gebäudedurchführung bereits mit dem fachgerecht erstellten „Loch in der Wand“ beginnt.

Daher beschäftigen wir uns schon seit mehreren Jahrzehnten mit der Entwicklung innovativer, hochwertiger und einfach anzuwendender Futterrohre und Flanschkonstruktionen.

Wir bieten Ihnen Lösungen zum schalungsbündigen Einbau, zum Einmörteln und zum nachträglichen Andübeln.

Auch die Einbindung von Bitumendickbeschichtungen oder Dichtungsbahnen, deren Einsatz bei von außen drückendem Wasser oder aufstauendem Sickerwasser nach DIN 18533 vorgeschrieben ist, wird zuverlässig durch Fest-/Losflanschkonstruktionen ermöglicht.



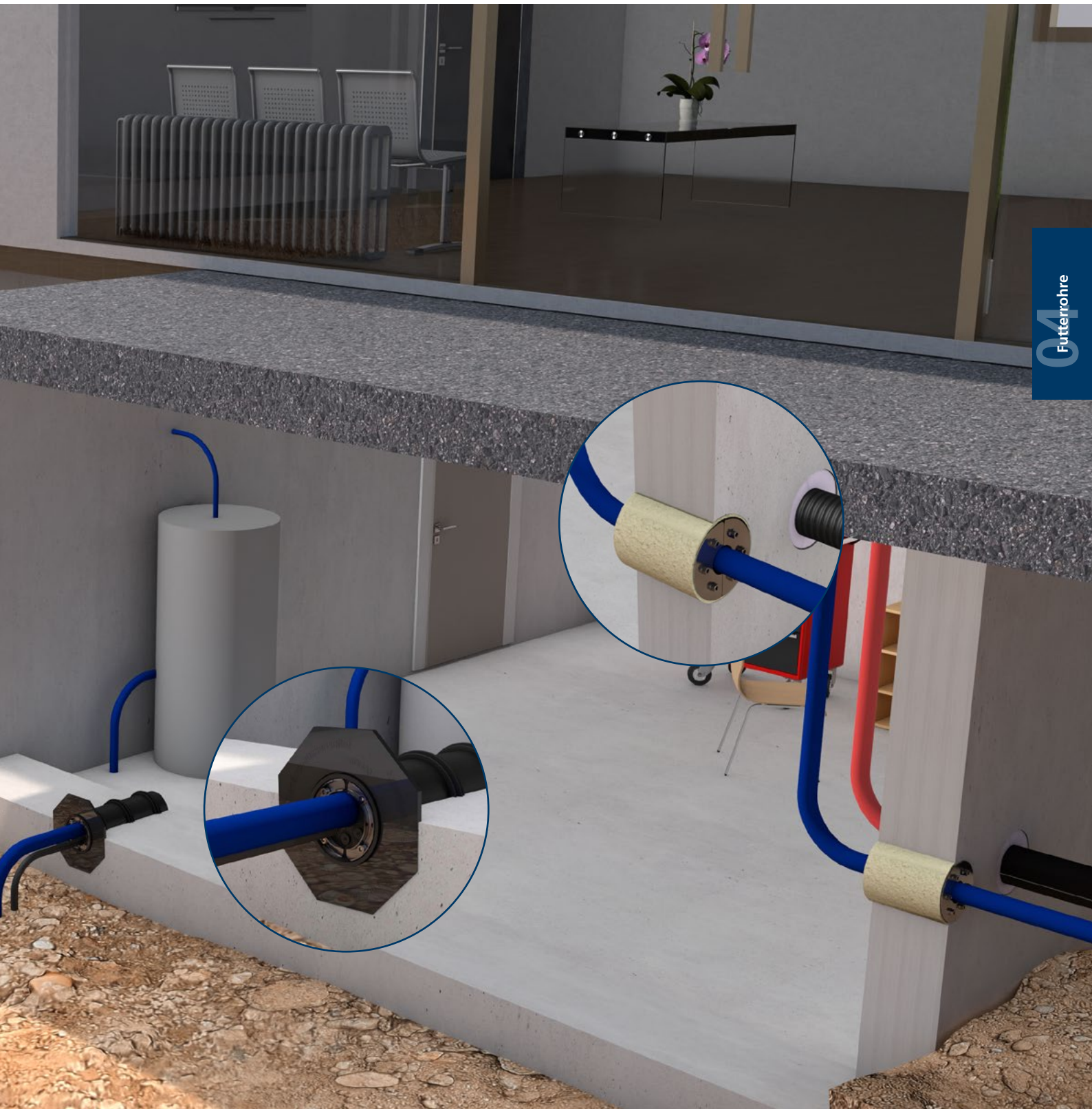

Universelles Futterrohr

für jede Wandart

UFR

Ermöglicht durch die Kombination von Anarbeitungsflansch und 3-Stegdichtungen die Abdichtung in allen Wandarten.

USP

- Anarbeitungsflansch zur praktischen Anarbeitung von kunststoffmodifizierten Bitumendickbeschichtungen

- geprüfte Lösung zum Einsatz bei Frischbetonverbundsystemen

Lieferumfang

- 2 Stück Verschlussdeckel



Dichtheit

- gas- und wasserdicht



nur über Hauff-Technik Partner im Fachhandel erhältlich.

Abbildung	Futterrohr Øi (mm)	Futterrohr Øa (mm)	Flansch Kantenmaß (mm)	Flansch Flächenmaß (mm)	Länge (mm)	Bestellbezeichnung	Artikelnummer	GTIN	Preis	WG
	100	110	227	210	200	UFR100/200	3030300244	4052487216098	57,30 €	3
					240	UFR100/240	3030300245	4052487216104	57,30 €	3
					250	UFR100/250	3030300246	4052487216111	57,30 €	3
					300	UFR100/300	3030300247	4052487216128	57,30 €	3
					365	UFR100/365	3030300248	4052487216135	57,30 €	3
					400	UFR100/400	3030300249	4052487216142	57,30 €	3
					500	UFR100/500	3030300250	4052487216159	95,00 €	3
	150	162	282	260	200	UFR150/200	3030300251	4052487216166	81,60 €	3
					240	UFR150/240	3030300252	4052487216173	81,60 €	3
					250	UFR150/250	3030300253	4052487216180	81,60 €	3
					300	UFR150/300	3030300254	4052487216197	81,60 €	3
					365	UFR150/365	3030300255	4052487216203	81,60 €	3
					400	UFR150/400	3030300256	4052487216210	81,60 €	3
					500	UFR150/500	3030300257	4052487216227	131,80 €	3
	200	214	336	311	200	UFR200/200	3030300258	4052487216234	97,70 €	3
					240	UFR200/240	3030300259	4052487216241	97,70 €	3
					250	UFR200/250	3030300260	4052487216258	97,70 €	3
					300	UFR200/300	3030300261	4052487216265	97,70 €	3
					365	UFR200/365	3030300262	4052487216272	97,70 €	3
					400	UFR200/400	3030300263	4052487216289	97,70 €	3
					500	UFR200/500	3030300264	4052487216296	139,40 €	3
	250	264	416	384	200	UFR250/200	2800250200	4052487155526	187,20 €	3

Abbildung	Futterrohr Ø1 (mm)	Futterrohr Øa (mm)	Flansch Kantenmaß (mm)	Flansch Flächenmaß (mm)	Länge (mm)	Bestellbezeichnung	Artikelnummer	GTIN	Preis	WG
	250	264	416	384	240	UFR250/240	2800250240	4052487155540	187,20 €	3
					250	UFR250/250	2800250250	4052487155557	187,20 €	3
					300	UFR250/300	2800250300	4052487155564	187,20 €	3
					365	UFR250/365	2800250365	4052487155571	187,20 €	3
					400	UFR250/400	2800250400	4052487155588	187,20 €	3
					500	UFR250/500	2800250500	4052487155625	210,10 €	3
	300	316	472	436	200	UFR300/200	2800030200	4052487154031	205,80 €	3
					240	UFR300/240	2800030240	4052487154048	205,80 €	3
					250	UFR300/250	2800030250	4052487154055	205,80 €	3
					300	UFR300/300	2800030300	4052487154062	205,80 €	3
					365	UFR300/365	2800030365	4052487154079	205,80 €	3
					400	UFR300/400	2800030400	4052487154086	205,80 €	3
					500	UFR300/500	2800030500	4052487154123	230,60 €	3

Sonderlängen lieferbar

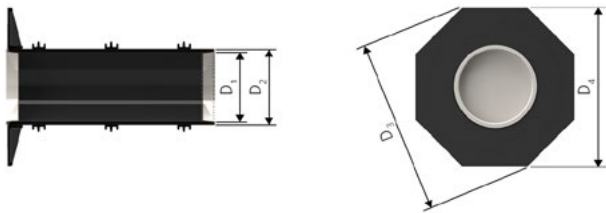

D1: Futterrohr Ø1, D2: Futterrohr Øa, D3: Flansch Kantenmaß, D4: Flansch Flächenmaß



Betoniertes UFR mit PMBC



UFR in Schalung

Universelles Futterrohr

für jede Wandart

UFR B

Ermöglicht durch die Kombination von Anarbeitungsflansch und 3-Stegdichtungen die Abdichtung in allen Wandarten.
Vor Ort auf individuelle Wandstärke ablängbar durch aufgedruckte Skala.

USP

- aufgedruckte Skala zur Anpassung an individuelle Wandstärke
- Anarbeitungsflansch zur praktischen Anarbeitung von kunststoffmodifizierten Bitumendickbeschichtungen

- geprüfte Lösung zum Einsatz bei Frischbetonverbundsystemen

Lieferumfang

- 2 Stück Verschlussdeckel

Dichtheit

- gas- und wasserdicht



nur über Hauff-Technik Partner im Fachhandel erhältlich.

Futterrohr Øi (mm)	Futterrohr Øa (mm)	Flansch Kantenmaß (mm)	Flansch Flächenmaß (mm)	Länge (mm)	Bestellbezeichnung	Artikelnummer	GTIN	Preis	WG
200	214	336	311	400	UFR200/400 B	3030482713	4052487241557	99,00 €	3

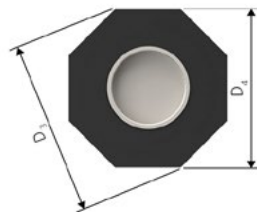
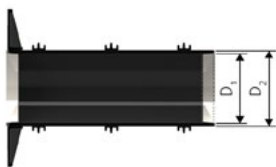

D1: Futterrohr Øi, D2: Futterrohr Øa, D3: Flansch Kantenmaß, D4: Flansch Flächenmaß

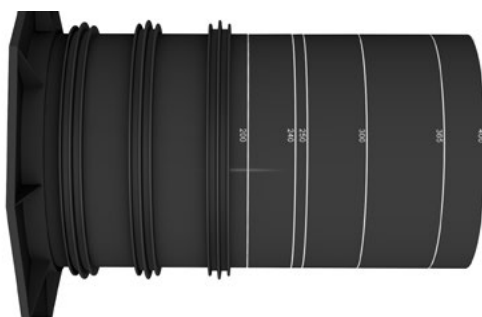

Zement-Verbund-Rohr

mit Spezialbeschichtung



ZVR

Zum Einbau in weiße Wanne.
Beschichtung verbindet sich homogen mit dem Beton.

USP

- homogener Verbund zum Beton durch Spezialbeschichtung

Lieferumfang

- 2 Stück Verschlussdeckel

Dichtheit

- gas- und wasserdicht



Futterrohr Øi (mm)	Futterrohr Øa (mm)	Wandstärke (mm)	Bestellbezeichnung	Artikelnummer	GTIN	Preis	WG
50	54	200	ZVR50/200 fc	1200050200	4052487201308	36,20 €	2
		400	ZVR50/400 fc	1200050400	4052487204897	45,90 €	2
80	95	200	ZVR80/200 fc	1200080200	4052487124195	37,80 €	2
		400	ZVR80/400 fc	1200080400	4052487124249	49,50 €	2
100	115	200	ZVR100/200 fc	1200100200	4052487124294	41,60 €	2
		400	ZVR100/400 fc	1200100400	4052487124348	56,90 €	2
125	142	200	ZVR125/200 fc	1200125200	4052487124393	48,50 €	2
		400	ZVR125/400 fc	1200125400	4052487124447	68,70 €	2
150	167	200	ZVR150/200 fc	1200150200	4052487124492	57,00 €	2
		400	ZVR150/400 fc	1200150400	4052487124546	79,70 €	2
200	219	200	ZVR200/200 fc	1200200200	4052487124591	68,10 €	2
		400	ZVR200/400 fc	1200200400	4052487124645	90,40 €	2
250	269	200	ZVR250/200 fc	1200250200	4052487124706	74,40 €	2
		400	ZVR250/400 fc	1200250400	4052487124751	98,10 €	2
300	321	200	ZVR300/200 fc	1200300200	4052487124812	86,00 €	2
		400	ZVR300/400 fc	1200300400	4052487124867	112,90 €	2

Standardlängen: 200, 240, 250, 300, 365, 400, 500 mm

Weitere Futterrohrdurchmesser auf Anfrage.

Die Artikelnummern, Bestellbezeichnungen und GTINs für die genauen Wandstärken finden Sie unter: www.hauff-technik.de

Ab einer Länge > 600 mm ist das Zement-Verbund-Rohr beidseitig mit jeweils 250 mm beschichtet.

fc = vollbeschichtet (fully coated), c = teilbeschichtet beidseitig mit jeweils 250 mm (coated)



ZVR150 und ZVR200 einbetoniert neben HSI150



ZVR200/300 in der Schalung fixiert

Futterrohre

Faserzement-Futterrohr

FZR

Zum Einbetonieren oder Einmörteln.
Umlaufende Außenrillung gewährleistet einen dichten und kraftschlüssigen Verbund mit der Wand.

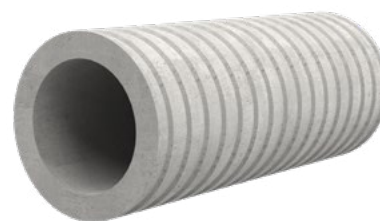

Futterrohr Øi (mm)	Futterrohr Øa (mm)	Wandstärke (mm)	Bestellbezeichnung	Artikelnummer	Preis	WG
80	≤ 140	300	FZR80/300	1800080300	45,00 €	2
	≤ 140	500	FZR80/500	1800080500	65,00 €	2
100	≤ 160	300	FZR100/300	1800100300	64,00 €	2
	≤ 160	500	FZR100/500	1800100500	85,60 €	2
125	≤ 170	300	FZR125/300	1800125300	75,20 €	2
	≤ 170	500	FZR125/500	1800125500	109,90 €	2
150	≤ 195	300	FZR150/300	1800150300	82,50 €	2
	≤ 195	500	FZR150/500	1800150500	116,50 €	2
200	≤ 255	300	FZR200/300	1800200300	96,50 €	2
	≤ 255	500	FZR200/500	1800200500	135,40 €	2
250	≤ 305	300	FZR250/300	1800250300	115,00 €	2
	≤ 305	500	FZR250/500	1800250500	167,70 €	2
300	≤ 355	300	FZR300/300	1800300300	145,00 €	2
	≤ 355	500	FZR300/500	1800300500	216,30 €	2
350	≤ 405	300	FZR350/300	1800350300	162,80 €	2
	≤ 405	500	FZR350/500	1800350500	220,40 €	2
400	≤ 470	300	FZR400/300	1800400300	195,00 €	2
	≤ 470	500	FZR400/500	1800400500	289,30 €	2
450	≤ 520	300	FZR450/300	1800450300	225,90 €	2
	≤ 520	500	FZR450/500	1800450500	349,00 €	2
500	≤ 575	300	FZR500/300	1800500300	252,20 €	2
	≤ 575	500	FZR500/500	1800500500	385,80 €	2
600	≤ 680	300	FZR600/300	1800600300	340,90 €	2
	≤ 680	500	FZR600/500	1800600500	482,20 €	2
700	≤ 800	300	FZR700/300	1800700300	429,90 €	2
	≤ 800	500	FZR700/500	1800700500	600,30 €	2
800	≤ 910	300	FZR800/300	1800800300	539,60 €	2
	≤ 910	500	FZR800/500	1800800500	749,90 €	2
900	≤ 1.020	300	FZR900/300	1800900300	*	2

Futterrohr \varnothing_i (mm)	Futterrohr \varnothing_a (mm)	Wandstärke (mm)	Bestellbezeichnung	Artikelnummer	Preis	WG
900	≤ 1.020	500	FZR900/500	1800900500	939,80 €	2
1000	≤ 1.130	300	FZR1000/300	1801000300	854,80 €	2
	≤ 1.130	500	FZR1000/500	1801000500	1194,10 €	2

* Preis auf Anfrage

Wandstärke 300 mm: Der Preis ist gültig für Futterrohre mit einer Wandstärke bis 300 mm.

Wandstärke 500 mm: Der Preis ist gültig für Futterrohre mit einer Wandstärke von 400 bis 500 mm.

Die Artikelnummern, Bestellbezeichnungen und GTINs für die genauen Wandstärken finden Sie unter: www.hauff-technik.de

Standardlängen: 200, 240, 250, 300, 365, 400, 500 mm



FZR400/300 Einbauort Kläranlage



Längswasserdichte Außenrillung



FZR100/240 Abdichtung Rohrtrasse

Faserzement-Futterrohr

geteilt

FZRG



Bestehend aus zwei Halbschalen zur nachträglichen Abdichtung von bereits verlegten Medienleitungen.

Zum Einbetonieren oder Einmörteln.

Umlaufende Außenrillung gewährleistet einen dichten und kraftschlüssigen Verbund mit der Wand.



Futterrohr Øi (mm)	Futterrohr Øa (mm)	Wandstärke (mm)	Bestellbezeichnung	Artikelnummer	Preis	WG
80	≤ 140	300	FZRG80/300	1802080300	61,20 €	2
	≤ 140	500	FZRG80/500	1802080500	92,90 €	2
100	≤ 160	300	FZRG100/300	1802100300	88,10 €	2
	≤ 160	500	FZRG100/500	1802100500	121,90 €	2
125	≤ 170	300	FZRG125/300	1802125300	109,00 €	2
	≤ 170	500	FZRG125/500	1802125500	160,20 €	2
150	≤ 195	300	FZRG150/300	1802150300	119,00 €	2
	≤ 195	500	FZRG150/500	1802150500	175,40 €	2
200	≤ 255	300	FZRG200/300	1802200300	135,80 €	2
	≤ 255	500	FZRG200/500	1802200500	178,20 €	2
250	≤ 305	300	FZRG250/300	1802250300	155,70 €	2
	≤ 305	500	FZRG250/500	1802250500	226,30 €	2
300	≤ 355	300	FZRG300/300	1802300300	192,40 €	2
	≤ 355	500	FZRG300/500	1802300500	288,60 €	2
350	≤ 405	300	FZRG350/300	1802350300	226,30 €	2
	≤ 405	500	FZRG350/500	1802350500	328,40 €	2
400	≤ 470	300	FZRG400/300	1802400300	268,60 €	2
	≤ 470	500	FZRG400/500	1802400500	407,30 €	2
450	≤ 520	300	FZRG450/300	1802450300	328,20 €	2
	≤ 520	500	FZRG450/500	1802450500	523,40 €	2
500	≤ 575	500	FZRG500/500	1802500500	596,60 €	2
600	≤ 680	300	FZRG600/300	1802600300	497,80 €	2
	≤ 680	500	FZRG600/500	1802600500	738,10 €	2
700	≤ 800	300	FZRG700/300	1802700300	608,10 €	2
	≤ 800	500	FZRG700/500	1802700500	950,10 €	2
800	≤ 910	300	FZRG800/300	1802800300	743,70 €	2
	≤ 910	500	FZRG800/500	1802800500	1153,70 €	2

Wandstärke 300 mm: Der Preis ist gültig für Futterrohre mit einer Wandstärke bis 300 mm.

Wandstärke 500 mm: Der Preis ist gültig für Futterrohre mit einer Wandstärke von 400 bis 500 mm.

Die Artikelnummern, Bestellbezeichnungen und GTINs für die genauen Wandstärken finden Sie unter: www.hauff-technik.de

Standardlängen: 200, 240, 250, 300, 365, 400, 500 mm



FZRG350/300 Montage



FZRG150/350 - Renovierung Mauerwerk



FZRG350/300 mit Spachtelmasse aus Montageset MSET FZRG

Anschluss-Futterrohr

AFR 100/X

Ermöglicht den direkten Anschluss eines glatten Schutzrohres DN 110 mit Steck-/Klebmuffe.



USP

- integrierter Anarbeitungsflansch
- druckdicht nach dem Betonieren

Dichtheit

- gas- und wasserdicht
- radonsicher



Lieferumfang

- 1 Stück Gummimanschette mit integrierter 3-Stegdichtung
- 1 Stück Spannband
- 1 Stück Manschettendeckel mit Anarbeitungsflansch und Blindeckel zum Einschlagen
- 1 Stück Verschlussdeckel
- 1 Stück Kunststoffrohr DN 110 (alles einbaufertig vormontiert)

 nur über Hauff-Technik Partner im Fachhandel erhältlich.

Futterrohr Øi (mm)	Futterrohr Øa (mm)	Flansch Kantenmaß (mm)	Flansch Flächenmaß (mm)	Wandstärke (mm)	Bestellbezeichnung	Artikelnummer	GTIN	Preis	WG
100	110	290	260	200	AFR 100/200	3030300004	4052487143011	83,80 €	3
				240	AFR 100/240	3030300005	4052487143028	83,80 €	3
				250	AFR 100/250	3030300006	4052487143035	83,80 €	3
				300	AFR 100/300	3030300007	4052487143042	83,80 €	3
				365	AFR 100/365	3030300008	4052487143059	83,80 €	3
				400	AFR 100/400	3030300009	4052487143066	83,80 €	3
				500	AFR 100/500	3030300010	4052487143073	83,80 €	3

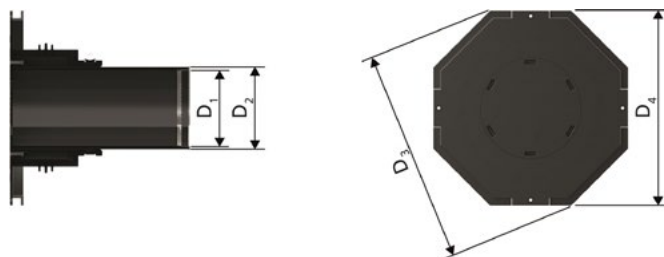

D1: Futterrohr Øi, D2: Futterrohr Øa, D3: Flansch Kantenmaß, D4: Flansch Flächenmaß

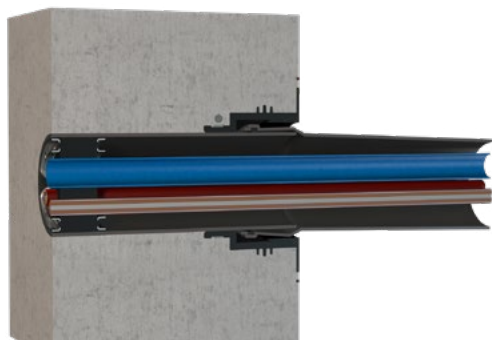

Futterrohr für Kabelschutzrohranschluss

Anschluss-Futterrohr

zum Einbau in Doppel-/ Elementwände

AFRE 100/X

Ermöglicht den direkten Anschluss eines glatten Schutzrohres DN 110 mit Steck-/ Klebemuffe.



USP

- integrierter Anarbeitungsflansch
- druckdicht nach dem Betonieren

Dichtheit

- gas- und wasserdicht
- radonsicher

Lieferumfang

- 1 Stück Gummimanschette mit integrierter 3-Stegdichtung
- 1 Stück Spannband
- 1 Stück Manschettendeckel mit Anarbeitungsflansch und Blinddeckel zum Einschlagen
- 2 zusätzliche 3-Stegdichtungen
- 1 Stück Verschlussdeckel
- 1 Stück Kunststoffrohr DN 110 (alles einbaufertig vormontiert)



nur über Hauff-Technik Partner im Fachhandel erhältlich.

Futterrohr Øi (mm)	Futterrohr Øa (mm)	Flansch Kantenmaß (mm)	Flansch Flächenmaß (mm)	Wandstärke (mm)	Bestellbezeichnung	Artikelnummer	GTIN	Preis	WG
100	110	290	260	240	AFRE 100/240	3030300011	4052487213653	95,40 €	3
				250	AFRE 100/250	3030300012	4052487139618	95,40 €	3
				300	AFRE 100/300	3030300013	4052487139625	95,40 €	3
				365	AFRE 100/365	3030300014	4052487139632	95,40 €	3
				400	AFRE 100/400	3030300015	4052487139649	95,40 €	3
				500	AFRE 100/500	3030300016	4052487139656	95,40 €	3

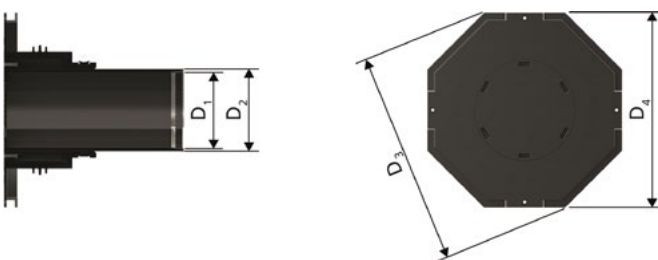

D1: Futterrohr Øi, D2: Futterrohr Øa, D3: Flansch Kantenmaß, D4: Flansch Flächenmaß



Futterrohre

Edelstahl-Futterrohr mit Mittel- flansch

zum Einbetonieren

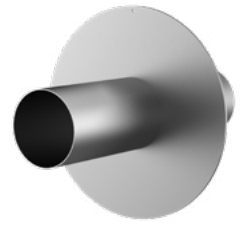

FUM A2

Mittelflansch dient als Wassersperre und sorgt für eine kraftschlüssige Verbindung.

Lieferumfang

- beidseitig mit Verschlussdeckeln ausgestattet

Maße

- Flansch $\varnothing a$ entspricht dem jeweiligen Futterrohr $\varnothing i$ + ca. 210 mm (bei einem Durchgang) - Detailangaben in der Variantentabelle



Dichtheit

- gas- und wasserdicht

Futterrohr $\varnothing i$ (mm)	Flanschaußenmaß (mm)	Futterrohr Wanddicke (mm) S	Länge (mm)	Bestellbezeichnung	Artikelnummer	GTIN	Preis	WG
100	304	2	200	FUM1x100/100/100 A2	911109800	4052487137249	*	1
	304	2	250	FUM1x100/125/125 A2	911110000	4052487021524	*	1
	304	2	300	FUM1x100/150/150 A2	911120000	4052487021531	*	1
150	354	2	200	FUM1x150/100/100 A2	911309800	4052487137317	*	1
	354	2	250	FUM1x150/125/125 A2	911310000	4052487021623	*	1
	354	2	300	FUM1x150/150/150 A2	911320000	4052487021630	*	1
200	404	2	200	FUM1x200/100/100 A2	911409800	4052487137348	*	1
	404	2	250	FUM1x200/125/125 A2	911410000	4052487021678	*	1
	404	2	300	FUM1x200/150/150 A2	911420000	4052487021685	*	1
250	454	2	200	FUM1x250/100/100 A2	911509800	4052487137379	*	1
	454	2	250	FUM1x250/125/125 A2	911510000	4052487021722	*	1

* Preis auf Anfrage

Fest-/Losflansch-Futterrohr verzinkt

zum Einbetonieren für schwarze Wanne

FLFE DIN18533 St-A3C

Zum Einbetonieren oder Einmörteln in Wände, Decken oder Fußböden.

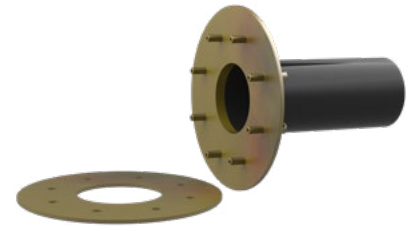

Lieferumfang

- 1 Stück Fest-/Losflansch-Futterrohr
- Befestigungselemente für Beton
- Bolzen und Muttern
- 2 Stück Verschlussdeckel

Maße

- für Wandstärken bis 500 mm
- Konstruktion entspr. DIN 18533 beinhaltet: erdberührte Bauteile
- Standard-Festflansch Øa entspricht dem jeweiligen Futterrohr Øi + ca. 330 mm (bei einem Durchgang)



Dichtheit

- gas- und wasserdicht

Futterrohr Øi (mm) D1	Festflansch Øa (mm) D2	Losflansch Øa (mm) D3	Futterrohr Wanddicke (mm) S	Wandstärke (mm)	Bestellbezeichnung	Artikelnummer	GTIN	Preis	WG
100	425	415	2	200	FLFE1x100/0/200 DIN18533 St-A3C	2500420100	4052487062886	*	2
			2	240	FLFE1x100/0/240 DIN18533 St-A3C	2500420103	4052487136181	*	2
			2	250	FLFE1x100/0/250 DIN18533 St-A3C	2500420106	4052487136198	*	2
			2	300	FLFE1x100/0/300 DIN18533 St-A3C	2500420109	4052487136204	*	2
			2	365	FLFE1x100/0/365 DIN18533 St-A3C	2500420112	4052487136211	*	2
			2	400	FLFE1x100/0/400 DIN18533 St-A3C	2500420115	4052487136228	*	2
			2	500	FLFE1x100/0/500 DIN18533 St-A3C	2500420118	4052487136235	*	2
150	475	465	2	200	FLFE1x150/200 DIN18533 St-FVZ	3030453614	4052487242578	*	2
			2	240	FLFE1x150/240 DIN18533 St-FVZ	3030453921	4052487242585	*	2
			2	250	FLFE1x150/250 DIN18533 St-FVZ	3030453923	4052487242592	*	2
			2	300	FLFE1x150/300 DIN18533 St-A3C	3030453924	4052487242608	*	2
			2	365	FLFE1x150/365 DIN18533 St-FVZ	3030453925	4052487242615	*	2
			2	400	FLFE1x150/400 DIN18533 St-FVZ	3030453927	4052487242622	*	2
			2	500	FLFE1x150/500 DIN18533 St-FVZ	3030453930	4052487242639	*	2
200	530	520	2	200	FLFE1x200/200 DIN18533 St-A3C	3030353471	4052487226998	*	2
			2	240	FLFE1x200/240 DIN18533 St-A3C	3030353474	4052487227001	*	2
			2	250	FLFE1x200/250 DIN18533 St-A3C	3030353475	4052487227018	*	2
			2	300	FLFE1x200/0/300 DIN18533 St-A3C	3030353476	4052487227025	*	2
			2	365	FLFE1x200/365 DIN18533 St-A3C	3030353477	4052487227032	*	2
			2	400	FLFE1x200/400 DIN18533 St-A3C	3030353478	4052487227049	*	2
			2	500	FLFE1x200/500 DIN18533 St-A3C	3030353479	4052487227056	*	2

* Preis auf Anfrage

Weitere Größen auf Anfrage.

Die Auswahl der Zulagen muss in Abstimmung mit dem Gebäudeabdichter getroffen werden.

Futterrohre

Einbauteile und Flansche für den Neubau

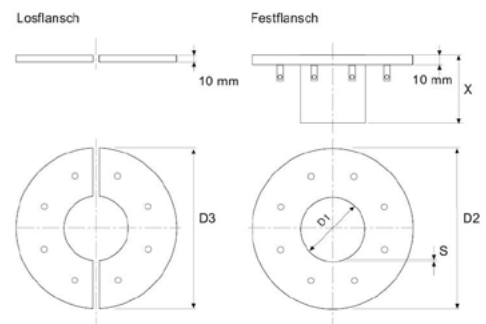
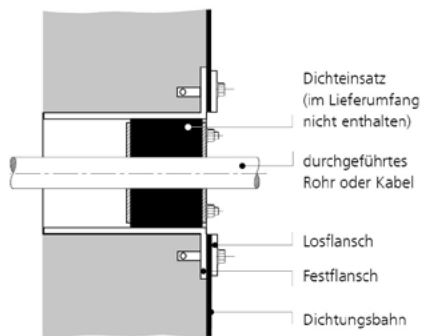

Schnitt - Einbau

Bemaßung



FLFE 1x200/X A3C mit der Standard-Ringraumdichtung HSDC (pulverbeschichtet)

Futterrohr mit Kabeltrichter

zum Einbetonieren



BWS

Zum schalungsbündigen Einbau und Einsatz von Standard-Ringraumdichtungen.

USP

- Paketbildung durch Rahmenstecksystem - kompatibel zwischen allen 3 Größen
- einfache Anpassung auf die Wandstärke vor Ort durch bauseits vorhandene Kabelschutzrohre

Dichtheit

- gas- und wasserdicht bis zu 1,0 bar direkt nach dem Betonieren

Futterrohr \varnothing_i (mm)	Futterrohr \varnothing_a (mm)	Flansch Flächenmaß (mm)	Mindestwandstärke (mm)	Bestellbezeichnung	Artikelnummer	GTIN	Preis	WG
100	110	200	120	BWS100/110	827030100	4052487196024	23,30 €	1
150	160	250	120	BWS150/160	827030150	4052487196031	25,80 €	1
200	200	300	120	BWS200/200	827030200	4052487196048	28,20 €	1

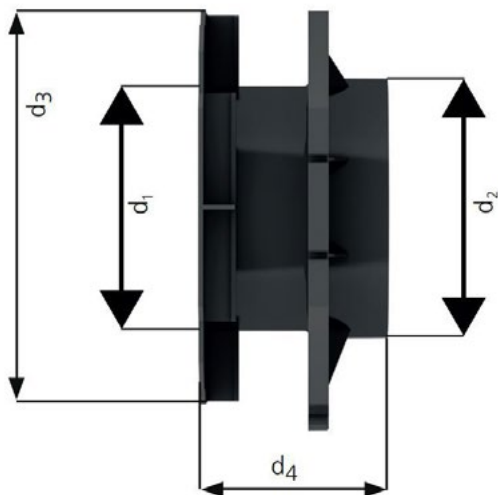

D1: Futterrohr \varnothing_i , D2: Futterrohr \varnothing_a , D3: Flansch Flächenmaß, D4: Mindestwandstärke

Futterrohre

Kabelverschraubung

KV PG

Zur Einführung eines oder mehrerer Kabel/Micropipes in eine Gehäusewand.
Die Abdichtung der Kabel/Micropipes erfolgt über eine passenden Ringraumdichtung HRD68 F b30, Belegungsmöglichkeiten auf Anfrage.



Lieferumfang

- 1 Stück Konterschraube
- Stutzen
- 1 Stück O-Ring

- 1 Stück Schrumpfmuffe (wahlweise Warm- oder Kaltschrumpftechnik)

Maße

- für Gehäusebohrungen Øi: 60 mm (KV-PG 48) oder 76 mm (KV-PG 68)

Kabelverschraubung Warmschrumpftechnik

Abbildung	Gehäusebohrung Øi (mm)	Anwendungsbereich Kabel-Ø (mm)	Bestellbezeichnung	Artikelnummer	GTIN	Preis	WG
	60	44,5-16	KV PG48 WS	334020000	4052487009546	50,20 €	1
	75	68-22	KV PG68 WS¹⁾	334010000	4052487009515	63,80 €	1
	75	27-9	KV PG68 WS 4F	334010100	4052487009539	94,00 €	1

¹⁾ Micropipes können mit einer Standard-Ringraumdichtung HRD68 F b30 abgedichtet werden.

Kabelverschraubung Kaltschrumpftechnik

Abbildung	Gehäusebohrung Øi (mm)	Anwendungsbereich Kabel-Ø (mm)	Bestellbezeichnung	Artikelnummer	GTIN	Preis	WG
	60	44,5-24	KV PG48 KS	334020090	4052487009553	79,80 €	1
	75	68-38	KV PG68 KS¹⁾	334010090	4052487009522	87,10 €	1

¹⁾ Micropipes können mit einer Standard-Ringraumdichtung HRD68 F b30 abgedichtet werden.
Belegungsmöglichkeiten auf Anfrage.

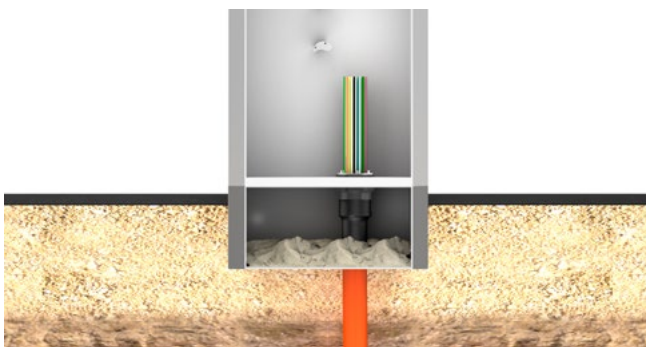

Sanierungsfutterrohr

SFR

Zum nachträglichen Einbau in Mauerwerk oder Betonwände.



Maße

- Wandungsstärke: 4, 5 und 6 mm



Futterrohr Øi (mm)	Futterrohr Øa (mm)	kleinstmögliche Bohrung (mm)	Länge (mm)	Bestellbezeichnung	Artikelnummer	GTIN	Preis	WG
100	110	200	300	SFR100/300	930000050	4052487025263	24,30 €	2
			500	SFR100/500	930000080	4052487025294	33,90 €	2
			1000	SFR100/1000	930000110	4052487025324	64,10 €	2
150	162	250	300	SFR150/300	930000140	4052487025362	33,90 €	2
			500	SFR150/500	930000160	4052487025386	51,50 €	2
			1000	SFR150/1000	930000180	4052487025409	86,50 €	2
200	214	300	300	SFR200/300	930000220	4052487025447	51,50 €	2
			500	SFR200/500	930000240	4052487025461	68,90 €	2
			1000	SFR200/1000	930000260	4052487025485	103,90 €	2

Weitere Wandstärken auf Anfrage.

Futterrohre

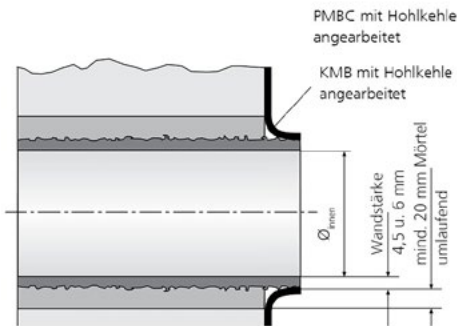

SFR - für Hohlkehlenanschluss mit PMBC Dickbeschichtung - Einbau nach DIN 18533



SFR nachträglich im Mauerwerk eingearbeitet

Zubehör

Abbildung	Artikel	Bestellbezeichnung	Artikelnummer	GTIN	Preis	WG
	Verfüllvorrichtung für den Nass-einbau von Futterrohren	VFV100	1591000110	4052487133661	*	2
		VFV150	1591000123	4052487133692	*	2
		VFV200	1591000127	4052487038966	*	2

* Preis auf Anfrage

Edelstahlflansch

zum nachträglichen Andübeln

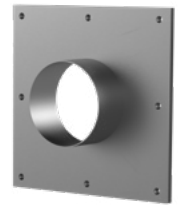

FA A2

Zum Andübeln über vorhandene Aussparungen/Durchbrüche in Wänden oder Bodenplatten.



Lieferumfang

- 1 Stück Edelstahlflansch
- 1 Stück Flächendichtung
- Befestigungselemente

Maße

- Standard-Flansch-Abmessungen \varnothing_i entspricht dem jeweiligen Futterrohr $\varnothing_i + \text{ca. } 150 \text{ mm}$ (bei einem Durchgang)
- Standard-Oberlänge: 80 mm



Abbildung	Futterrohr \varnothing_i (mm)	Futterrohr Wanddicke (mm) S	Flansch Standard-Abmessungen (mm)	Bestellbezeichnung	Artikelnummer	GTIN	Preis	WG
	80	2	170	FA1x80/80/0 A2	910820000	4052487021012	*	2
	100	2	185	FA1x100/80/0 A2	910830000	4052487021029	*	2
	125	2	205	FA1x125/80/0 A2	910840000	4052487021036	*	2
	150	2	225	FA1x150/80/0 A2	910850000	4052487021043	*	2
	200	2	350	FA1x200/80/0 A2	910870000	4052487021067	*	2
	250	2	400	FA1x250/80/0 A2	910880000	4052487021081	*	2
	300	2	450	FA1x300/80/0 A2	910890000	4052487021098	*	2
	350	3	500	FA1x350/80/0 A2	910893500	4052487021104	*	2
	400	3	550	FA1x400/80/0 A2	910900000	4052487021111	*	2
	450	3	600	FA1x450/80/0 A2	910900002	4052487021128	*	2
	500	4	650	FA1x500/80/0 A2	910900003	4052487021135	*	2

* Preis auf Anfrage

Individuelle Ausführungen können kundenspezifisch gefertigt werden.
Befestigungselemente sind im Lieferumfang enthalten.

Der Flansch wird bis Futterrohr \varnothing_i 150 mm in quadratischer Ausführung und ab Futterrohr \varnothing_i 200 mm in runder Ausführung geliefert.

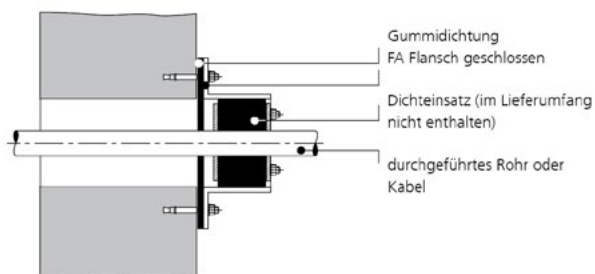

Edelstahlflansch geteilt

zum nachträglichen Andübeln

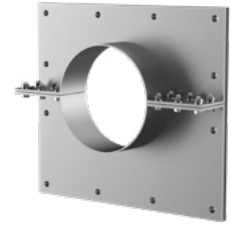

FAG A2

Zum Andübeln über vorhandene Aussparungen/Durchbrüche in Wänden oder Bodenplatten bei bereits verlegten Medienleitungen.

Lieferumfang

- 1 Stück Edelstahlflansch
- 1 Stück Flächendichtung
- Befestigungselemente

Maße

- Standard-Flansch-Abmessungen $\varnothing a$ entspricht dem jeweiligen Futterrohr $\varnothing i + \text{ca. } 150 \text{ mm}$ (bei einem Durchgang)
- Standard-Oberlänge: 80 mm



Abbildung	Futterrohr $\varnothing i$ (mm)	Futterrohr Wanddicke (mm) S	Flansch Standard-Abmessungen (mm)	Bestellbezeichnung	Artikelnummer	GTIN	Preis	WG
	80	2	170	FAG1x80/80 A2	910910000	4052487021180	*	2
	100	2	185	FAG1x100/80 A2	910920000	4052487021197	*	2
	125	2	205	FAG1x125/80 A2	910930000	4052487021203	*	2
	150	2	225	FAG1x150/80 A2	910950000	4052487021227	*	2
	200	2	350	FAG1x200/80 A2	910960000	4052487021234	*	2
	250	2	400	FAG1x250/80 A2	910970000	4052487021241	*	2
	300	2	450	FAG1x300/80 A2	910980000	4052487021258	*	2
	350	3	500	FAG1x350/80 A2	910983500	4052487021265	*	2
	400	3	550	FAG1x400/80 A2	910990000	4052487021272	*	2
	450	3	600	FAG1x450/80 A2	910990002	4052487021289	*	2
	500	4	650	FAG1x500/80 A2	910990003	4052487021296	*	2

* Preis auf Anfrage

Individuelle Ausführungen können kundenspezifisch gefertigt werden. Befestigungselemente sind im Lieferumfang enthalten.

Der Flansch wird bis Futterrohr $\varnothing i$ 150 mm in quadratischer Ausführung und ab Futterrohr $\varnothing i$ 200 mm in runder Ausführung geliefert.

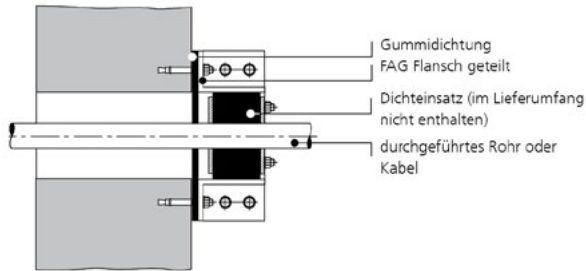

Geteilter Rechteck-Flansch mit Mehrfachbelegung



Bauseitig vorhandene rechteckige Aussparung - muss nachträglich abgedichtet werden

Futterrohre

Fest-/Losflansch-Futterrohr verzinkt

zum nachträglichen Andübeln für schwarze Wanne



FLFA DIN18533 A3C

Zum Andübeln über Futterrohre, Kernbohrungen oder Durchbrüchen.

Lieferumfang

- 1 Stück Fest-/Losflansch-Futterrohr
- Befestigungselemente für Beton
- Muttern

Maße

- Standard-Oberlänge: 80 mm

- Konstruktion entspr. DIN 18533 beinhaltet: erdberührte Bauteile
- Standard-Festflansch $\varnothing a$ entspricht dem jeweiligen Futterrohr $\varnothing i$ + ca. 330 mm (bei einem Durchgang)



Dichtheit

- gas- und wasserdicht

Futterrohr $\varnothing i$ (mm) D1	Festflansch $\varnothing a$ (mm) D2	Losflansch $\varnothing a$ (mm) D3	Futterrohr Wanddicke (mm) S	Bestellbezeichnung	Artikelnummer	GTIN	Preis	WG
100	425	415	2	FLFA1x100/80/0 DIN18533 St-A3C	3030353411	4052487226882	*	2
150	475	465	2	FLFA1x150/80/0 DIN18533 St-A3C	3030353438	4052487226912	*	2
200	530	520	2	FLFA1x200/80/0 DIN18533 St-A3C	3030353448	4052487226899	*	2
250	580	570	2	FLFA1x250/80/0 DIN18533 St-A3C¹⁾	3030353454	4052487226905	*	2

* Preis auf Anfrage

¹⁾ Der Losflansch wird in geteilter Ausführung geliefert.

Weitere Größen auf Anfrage.

Die Auswahl der Zulagen muss in Abstimmung mit dem Gebäudeabdichter getroffen werden.

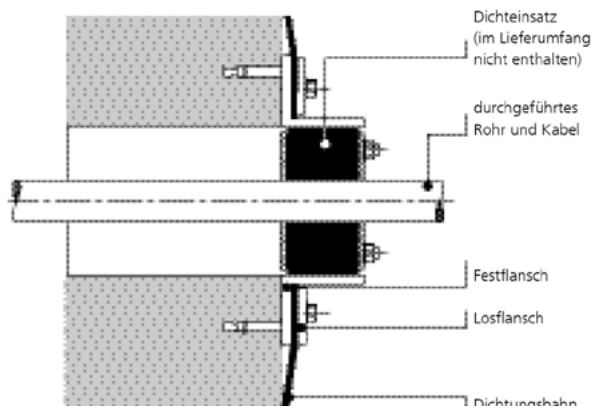

Schnitt - Einbau

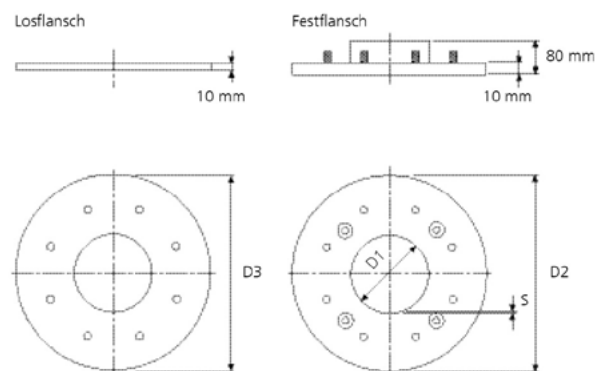

Bemaßung

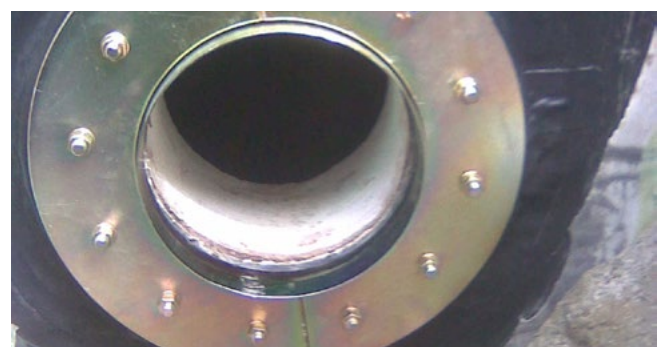

FLFA 1x400/X A3C Entwässerungsanbindung

Zulagen

Zubehör für Fest-/Losflansch nach DIN 18533



Z(D) FLF(E/A) 18533 SET

Zulagen als Schutz für erdberührte Bauwerksabdichtungen in Verbindung mit Fest-/Losflanschkonstruktionen.

Zu beachten sind hier die Verlegerichtlinien der Bahn bzw. PMBC-Hersteller.

Zulage: EPDM (2 mm), Lieferumfang: 2 Stück

Abbildung	Futterrohr Øi (mm)	Bestellbezeichnung	Artikelnummer	GTIN	Preis	WG
	100	Z1x100 FLF(E/A) 18533 SET b2 EPDM55	3030531382	4052487244381	33,20 €	2
	150	Z1x150 FLF(E/A) 18533 SET b2 EPDM55	3030531383	4052487244398	38,50 €	2
	200	Z1x200 FLF(E/A) 18533 SET b2 EPDM55	3030531384	4052487244404	43,70 €	2
	250	Z1x250 FLF(E/A) 18533 SET b2 EPDM55	3030531385	4052487244411	46,60 €	2
	300	Z1x300 FLF(E/A) 18533 SET b2 EPDM55	3030531386	4052487244428	55,70 €	2

Zulage: EPDM (6 mm), Lieferumfang: 2 Stück

Abbildung	Futterrohr Øi (mm)	Bestellbezeichnung	Artikelnummer	GTIN	Preis	WG
	100	Z1x100 FLF(E/A) 18533 SET b6 EPDM55	3030531422	4052487244534	39,00 €	2
	150	Z1x150 FLF(E/A) 18533 SET b6 EPDM55	3030531423	4052487244541	45,30 €	2
	200	Z1x200 FLF(E/A) 18533 SET b6 EPDM55	3030531424	4052487244558	51,60 €	2
	250	Z1x250 FLF(E/A) 18533 SET b6 EPDM55	3030531425	4052487244565	54,60 €	2
	300	Z1x300 FLF(E/A) 18533 SET b6 EPDM55	3030531426	4052487244572	65,50 €	2

Zulage: Silikon (3 mm), Lieferumfang: 2 Stück

Abbildung	Futterrohr Øi (mm)	Bestellbezeichnung	Artikelnummer	GTIN	Preis	WG
	100	Z1x100 FLF(E/A) 18533 SET b3 Silikon60	3030531427	4052487244589	60,80 €	2
	150	Z1x150 FLF(E/A) 18533 SET b3 Silikon60	3030531428	4052487244596	70,20 €	2
	200	Z1x200 FLF(E/A) 18533 SET b3 Silikon60	3030531429	4052487244602	79,90 €	2
	250	Z1x250 FLF(E/A) 18533 SET b3 Silikon60	3030531430	4052487244619	85,00 €	2
	300	Z1x300 FLF(E/A) 18533 SET b3 Silikon60	3030531431	4052487244626	101,80 €	2

Zulagenset PMBC: 1 x Vlies + 1 Zulage EPDM (2 mm), Silikonschutzkappen

Abbildung	Futterrohr Øi (mm)	Bestellbezeichnung	Artikelnummer	GTIN	Preis	WG
	100	Z1x100 FLF(E/A) 18533 SET PMBC	910909073	4052487191869	87,20 €	2
	150	Z1x150 FLF(E/A) 18533 SET PMBC	910909075	4052487192835	100,80 €	2
	200	Z1x200 FLF(E/A) 18533 SET PMBC	910909076	4052487192842	115,90 €	2
	250	Z1x250 FLF(E/A) 18533 SET PMBC	910909077	4052487192859	124,50 €	2
	300	Z1x300 FLF(E/A) 18533 SET PMBC	910909078	4052487192866	150,20 €	2

Die Auswahl der Zulagen muss in Abstimmung mit dem Gebäudeabdichter getroffen werden.

Dichtmasse EGO

EGO SMP 805

Elastische Dichtmasse zur Optimierung der Wandoberfläche in Kombination mit Flanschen zum Andübeln.



Lieferumfang

- 1 Stück Kartusche, 290 ml

Artikel	Bestellbezeichnung	Artikelnummer	GTIN	Preis	WG
Dichtmasse EGO	EGO SMP 805	5020050084	4052487238533	31,30 €	2

Schalungshilfe

für Faserzement-Futterrohr

FZR SH

Zum beidseitigen Verschluss des Faserzement-Futterrohres FZR während dem Einbetonieren/Einmauern.



Lieferumfang

- 2 Stück Schalungshilfen

Futterrohr Øi (mm)	Bestellbezeichnung	Artikelnummer	GTIN	Preis	WG
80	FZR SH 80	3030531417	4052487244442	7,80 €	2
100	FZR SH 100	3030531418	4052487244466	9,30 €	2
125	FZR SH 125	3030531419	4052487244480	13,30 €	2
150	FZR SH 150	3030531420	4052487244503	18,70 €	2
200	FZR SH 200	3030531421	4052487244527	21,00 €	2
250	FZR SH 250	3030556066	4052487245562	30,30 €	2
300	FZR SH 300	3030556072	4052487245586	32,50 €	2
350	FZR SH 350	3030556073	4052487245609	42,00 €	2
400	FZR SH 400	3030556078	4052487245623	44,10 €	2

Montageset

für Faserzement-Futterrohr FZRG

MSET FZRG

Montageset zur Verbindung der beiden Hälften des geteilten Faserzement-Futterrohres FZRG.



Lieferumfang

- 1 kg Spachtelmasse auf
- 6 Stück Abstandhalter

Epoxidharzbasis

Artikel	Bestellbezeichnung	Artikelnummer	GTIN	WG
Montageset	MSET FZRG	3030558799	4052487246026	2

05 Hauseinführungen

Jedes Haus benötigt Versorgungsleitungen für Strom-, Gas-, Wasser- und Telekommunikation. Hierfür bieten wir vielfältige Systemlösungen für den sicheren Hausanschluss. Neben der Mehrspartenhauseinführung zur Einführung mehrerer Medienleitungen finden Sie hier ein umfangreiches Programm an Einzelhauseinführungen.

Ob Gebäude mit oder ohne Keller: Bei Hauff-Technik steht Ihnen eine große Produktpalette zur Verfügung. Von der fachgerechten Gebäudeabdichtung Ihrer Hauseinführungen über Trockeneinbausysteme bis hin zu Gebäudeeinführungen für den grabenlosen Hausanschluss, z. B. mit der innovativen Hauseinführung ZAPPO.

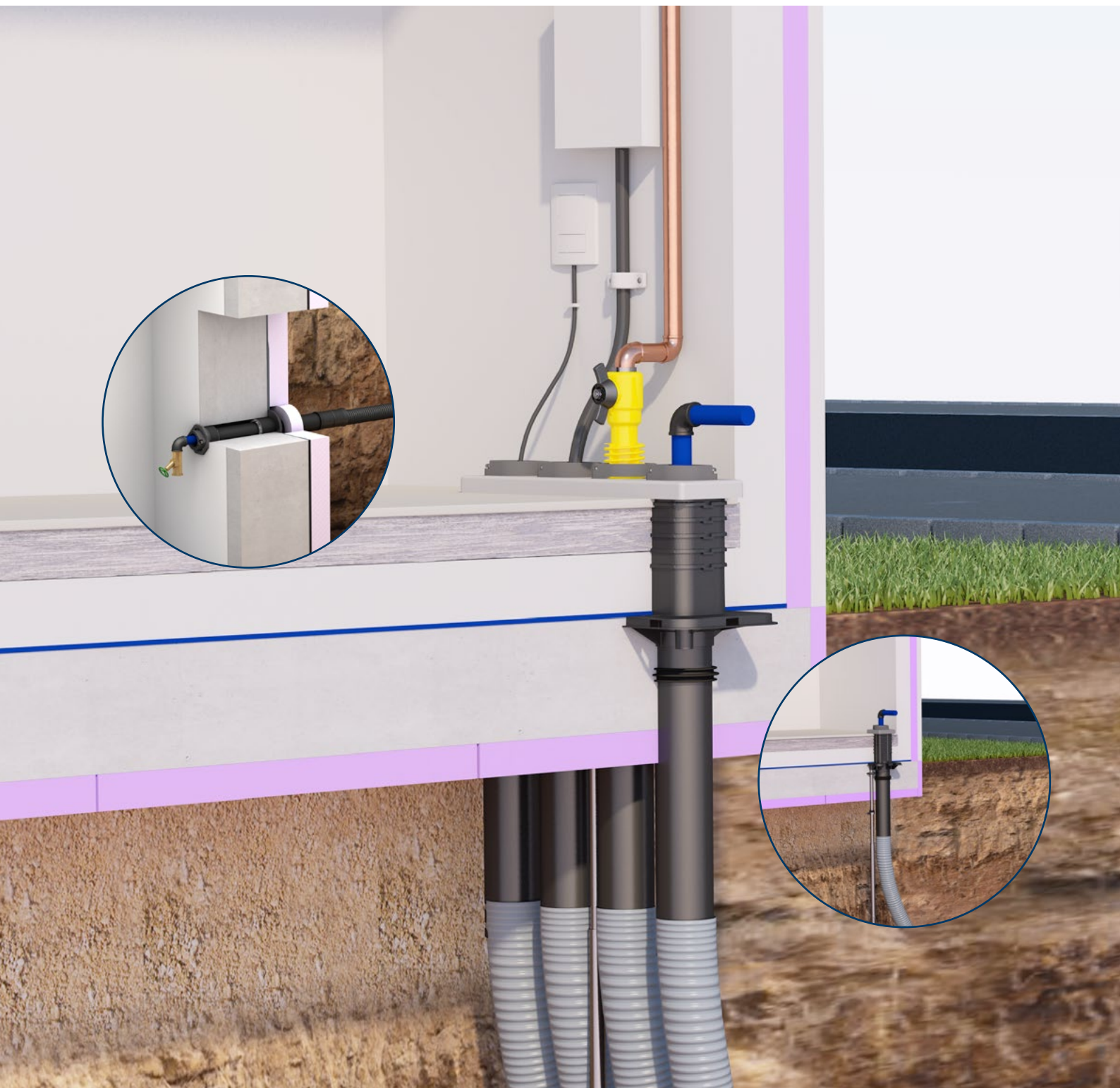

Egal, für welche Lösung Sie sich auch entscheiden, unsere Systeme sind geprüft, zuverlässig und entsprechen den gängigen Normen und Zulassungen.

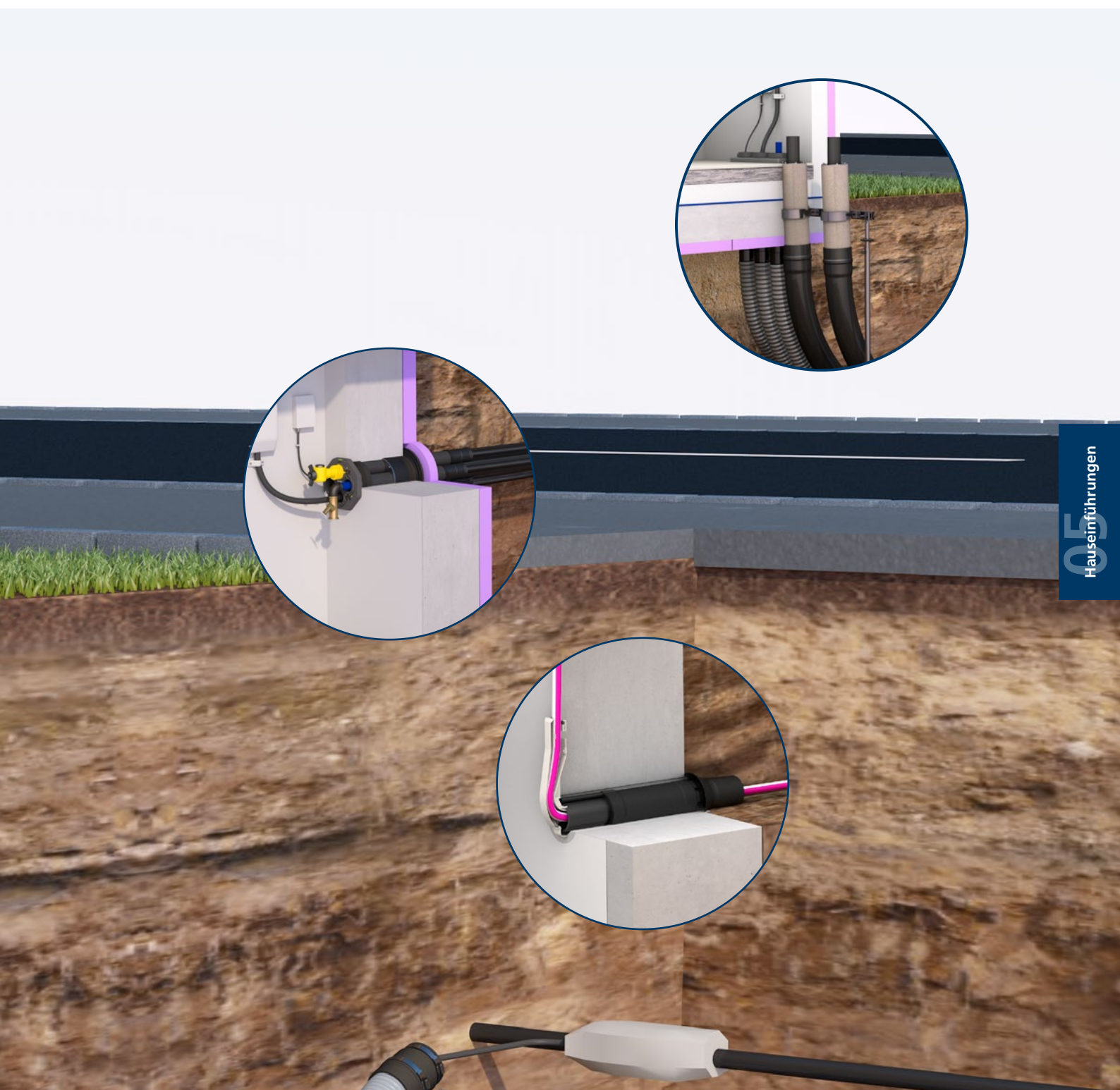

Mehrsparten-Bauherrenpaket

für Gebäude mit Keller



MSH PolySafe BHP

Gas- und wasserdichte Hauseinführung zum gemeinsamen Einführen und Abdichten aller Versorgungsleitungen (Strom, Wasser, Telekommunikation, optional Gas).

USP

- eingebaute Dichtheitsprüfvorrichtung
- sicherer Einbau durch Frontplatte mit integrierter Wasserwaage
- optische und fühlbare Montagesicherheit durch eingebaute Kontrollöffnung

Lieferumfang

- 1 Stück Mehrspartenhauseinführung MSH PolySafe GV1
- 1 Stück Außendichtelement MSH PolySafe M6.2
- 1 Stück Dämmscheibe MSH PolySafe M3
- 1 Stück Spartendichtelement Trinkwasser SDW 1x32/40/50
- 1 Stück Spartendichtelement Strom SDE 1x26-29/36-39/43-46/48-51
- 1 Stück Spartendichtelement Kommunikation SDK 1x13-21+3x7-13+1x5-13

- 1 Stück Blind-Dichtelement SD0
- 1 Stück Rohranschluss-Set 16-teilig (4 Doppelmuffen DN75 + 12 Profildichtungen DN75) RAS16
- 2 Stück Manschettenstopfen MS78U 1X24-52 für die Gewerke Elektro und Wasser
- 1 Stück Manschettenstopfen MS78K 1x13-21+3x7-13+1x5-13 für das Gewerk Kommunikation
- 1 Stück Manschettenstopfen MS78 D0 zum Blindverschluss
- 2 Stück Gleitmittel GMT35

Maße

- passend für Kernbohrung/Futterrohr Ø: 199 – 203 mm
- maximale Wandstärke: 500 mm (Sonderlänge auf Anfrage)

Dichtheit

- gas- und wasserdicht bis 1,0 bar
- radonsicher



 nur über Hauff-Technik Partner im Fachhandel erhältlich.

Bestellbezeichnung	Artikelnummer	GTIN	Preis	WG
MSH PolySafe BHP	3030476028	4052487240956	762,00 €	4



Eingebaute MSH PolySafe Grundvariante 1 mit Außendichtelement MSH PolySafe M6.2 mit angeschlossenem Leerrohrsystem und den Sparten Wasser, Elektro, Kommunikation und Gas.

Zubehör

Abbildung	Artikel	Bestellbezeichnung	Artikelnummer	GTIN	Preis	WG
	Gas Montageset BHP	MBHP DN25 D0	3030389328	4052487239257	75,20 €	4

Einsparten-Bauherrenpaket

für Gebäude mit Keller

ESH PolySafe BHP



Gas- und wasserdichte Hauseinführung zum Einführen und Abdichten von Versorgungsleitungen (Strom, Wasser, Telekommunikation oder Gas).

USP

- komplettes Rundumsorglopaket
- optische und fühlbare Montagesicherheit durch eingebaute Kontrollöffnung

Lieferumfang

- 1 Stück Einspartenhouseinführung ESH PolySafe GV1
- 1 Stück Außendichtelement ESH PolySafe M6.2
- 1 Stück Dämmscheibe ESH PolySafe M3
- 1 Stück Spartendichtelement Trinkwasser SDW 1x32/40/50
- 1 Stück Spartendichtelement Strom SDE 1x26-29/36-39/43-46/48-51

- 1 Stück Manschettenstopfen MS78U 1x24-52 für die Gewerke Elektro oder Wasser
- 1 Stück Rohranschluss-Set RAS4, 4-teilig
- 1 Stück Gleitmittel GMT35

Maße

- passend für Kernbohrung/Futterrohr Øi: 99 – 103 mm
- Mantelrohr Øa: 75 mm, 600 mm lang
- maximale Wandstärke: 500 mm

Dichtheit

- gas- und wasserdicht bis 1,0 bar
- radonsicher



nur über Hauff-Technik Partner im Fachhandel erhältlich.

Bestellbezeichnung	Artikelnummer	GTIN	Preis	WG
ESH PolySafe BHP	3030300035	4052487170857	400,30 €	4



Eingebaute ESH PolySafe Grundvariante 1 mit Außendichtelement ESH PolySafe M6.2 mit angeschlossenem Leerrohrsystem und der Sparte Wasser

Zubehör

Abbildung	Artikel	Bestellbezeichnung	Artikelnummer	GTIN	Preis	WG
	Gas Montageset BHP	MBHP DN25 D0	3030389328	4052487239257	75,20 €	4

Mehrsparren-Bauherrenpaket

für Gebäude ohne Keller

MSH Basic FUBO BHPxm



Gas- und wasserdichte Hauseinführung zum gemeinsamen Einführen und Abdichten aller Versorgungsleitungen (Strom, Wasser, Telekommunikation, optional Gas).

USP

- geeignet für den Einsatz aller gängigen Gashauseinführungskombinationen
- auf Druckdichtheit geprüft
- Leerrohrsystem
- einfache Einbindung der Dampfsperre über Klebeflansch

Lieferumfang

- 1 Stück Grundkörper für 4 Sparten inklusive Klebeflansch
- 1 Stück höhenverstellbare Aufstellvorrichtung inklusive Wassersperrflansch
- 4 Stück Spiralschlauch 14078 inklusive Mantelrohr und aufgezogenen 3-Stegdichtungen
- 1 Stück Dichteinsatz MSH Basic MBK R4

- 1 Stück Spartendichtelement Trinkwasser SDW 1x32/40/50
- 1 Stück Spartendichtelement Strom SDE 1x26-29/36-39/43-46/48-51
- 1 Stück Spartendichtelement Kommunikation S DK 1x13-21+3x7-13+1x5-13
- 1 Stück Blind-Dichtelement SD0
- 2 Stück Manschettenstopfen MS78U 1X24-52 für die Gewerke Elektro und Wasser
- 1 Stück Manschettenstopfen MS78K 1x13-21+3x7-13+1x5-13 für das Gewerk Kommunikation
- 1 Stück Manschettenstopfen MS78 D0 zum Blindverschluss
- 1 Stück Gleitmittel GMT35

Dichtheit

- gas- und wasserdicht bis 1,0 bar



nur über Hauff-Technik Partner im Fachhandel erhältlich.

Schlauchlänge (m)	Bestellbezeichnung	Artikelnummer	GTIN	Preis	WG
3.0	MSH Basic FUBO BHP3m	3030476027	4052487241090	1029,00 €	4
6.0	MSH Basic FUBO BHP6m	3030476102	4052487241052	1281,00 €	4
10.0	MSH Basic FUBO BHP10m	3030476104	4052487241038	1619,00 €	4
15.0	MSH Basic FUBO BHP15m	3030476110	4052487241014	2037,00 €	4
25.0	MSH Basic FUBO BHP25m	3030476236	4052487241007	2919,00 €	4



Eingebaute Mehrsparten-Hauseinführung MSH Basic FUBO SR4 EBT mit Dichteinsatz MSH Basic MBK R4, Leerrohrsystem Hateflex14078 MRD/x und den Sparten Wasser, Elektro, Kommunikation und Gas

Zubehör

Abbildung	Artikel	Bestellbezeichnung	Artikelnummer	GTIN	Preis	WG
	Rohranschluss- / Verlängerungsmanschette für Ein- und Mehrspartenhauseinführungen	MA75-90/75-90	5060170005	4052487233255	21,90 €	7
	Spiralschlauch für Hauseinführungen	Hateflex14078/25000	1551114078	4052487156431	563,30 €	7
		Hateflex14078/50000	3030366953	4052487233149	1126,60 €	7
	Gas Montageset BHP	MBHP DN25 D0	3030389328	4052487239257	75,20 €	4

Einbauteil und Dichteinsatz

Abbildung	Artikel	Bestellbezeichnung	Artikelnummer	GTIN	Preis	WG
	Mehrsparten-Rohbauteil Reihenanordnung für Gebäude ohne Keller	MSH Basic FUBO SR4 EBT	1551008600	4052487204804	230,10 €	7
	Dichteinsatz für Rohbauteil Reihenanordnung	MSH Basic MBK R4	1551008100	4052487141345	352,20 €	7

Dichtelemente

Abbildung	Artikel	Bestellbezeichnung	Artikelnummer	GTIN	Preis	WG
	Spartendichtelement Wasser für Ein- und Mehrspartenhauseinführungen	SDW 1x32/40/50	1560000504	4052487162937	20,70 €	7
	Spartendichtelement Elektro für Ein- und Mehrspartenhauseinführungen	SDE 1x26-29/36-39/43-46/48-51	1560000512	4052487163026	34,40 €	7
	Spartendichtelement Kommunikation für Ein- und Mehrspartenhauseinführungen	SDK 1x13-21+3x7-13+1x5-13	1560000506	4052487162951	34,40 €	7

Manschettenstopfen

Abbildung	Artikel	Bestellbezeichnung	Artikelnummer	GTIN	Preis	WG
	Universal-Manschettenstopfen für Wasser und Elektro	MS78U 1x24-52	5060150450	4052487236058	24,30 €	7
	Universal-Manschettenstopfen für Kommunikationsleitungen	MS78K 1x13-21+3x7-13+1x5-13	5060150454	4052487236034	28,40 €	7
	Manschettenstopfen Blindabdichtung	MS78 D0	3030502752	4052487244282	20,00 €	7

Hauseinführungszubehör

Abbildung	Artikel	Bestellbezeichnung	Artikelnummer	GTIN	Preis	WG
	Gleitmittel	GMT150	5020050032	4052487233682	6,70 €	7
	Schraubenset	MSH Basic FUBO SR4 SCR SET	3030446232	4052487239837	13,60 €	2
	Verlängerungsset für MSH Basic FUBO SR4	MSH Basic FUBO SR4 VLS110	1551008197	4052487153744	482,20 €	7
		MSH Basic FUBO SR4 VLS198	1551008198	4052487153737	542,60 €	7

Hauseinführungen

Einsparten-Bauherrenpaket

für Gebäude ohne Keller

ESH Basic FUBO BHPxm



Bauherrenpaket als Einspartenhouseinführung passend für die Sparten Gas, Wasser oder Strom.

USP

- geeignet für den Einsatz aller gängigen Gashouseinführungskombinationen
- auf Druckdichtheit geprüftes Leerrohrsystem
- einfache Einbindung der Dampfsperre über Klebeflansch

Lieferumfang

- 1 Stück Grundkörper inklusive Klebeflansch
- 1 Stück höhenverstellbare Aufstellvorrichtung inklusive Wassersperflansch

- 1 Stück Spiralschlauch 14078 inklusive Mantelrohr und aufgezogener 3-Stegdichtung
- 1 Stück Dichteinsatz ESH Basic MBK SR1
- 1 Stück Spartendichtelement Trinkwasser SDW 1x32/40/50
- 1 Stück Spartendichtelement Strom SDE 1x26-29/36-39/43-46/48-51
- 1 Stück Manschettenstopfen MS78U 1x24-52 für die Gewerke Elektro oder Wasser
- 1 Stück Gleitmittel GMT35



 nur über Hauff-Technik Partner im Fachhandel erhältlich.

Dichtheit



- gas- und wasserdicht bis 1,0 bar

Schlauchlänge (m)	Bestellbezeichnung	Artikelnummer	GTIN	Preis	WG
3.0	ESH Basic FUBO BHP3m	3030474697	4052487240710	431,50 €	4
6.0	ESH Basic FUBO BHP6m	3030474698	4052487240734	526,80 €	4
10.0	ESH Basic FUBO BHP10m	3030474699	4052487240741	598,70 €	4
15.0	ESH Basic FUBO BHP15m	3030474700	4052487240758	688,40 €	4
25.0	ESH Basic FUBO BHP25m	3030474701	4052487240765	868,00 €	4



Eingebaute Einsparten-Houseinführung ESH Basic FUBO SR1 EBT mit Dichteinsatz ESH Basic MBK SR1, Leerrohrsystem Hateflex14078 MRD/x und der Sparte Wasser

Zubehör

Abbildung	Artikel	Bestellbezeichnung	Artikelnummer	GTIN	Preis	WG
	Rohranschluss- / Verlängerungsmanschette für Ein- und Mehrspartenhouseinführungen	MA75-90/75-90	5060170005	4052487233255	21,90 €	7
	Spiralschlauch für Houseinführungen	Hateflex14078/25000	1551114078	4052487156431	563,30 €	7
		Hateflex14078/50000	3030366953	4052487233149	1126,60 €	7
	Gas Montageset BHP	MBHP DN25 D0	3030389328	4052487239257	75,20 €	4

Einsparten-Bauherrenpaket XL

für Gebäude ohne Keller

ESG100 FUBO BHPXL10m



Bauherrenpaket XL als Einspartengebäudeeinführung für größere Mehrfamilienhäuser oder Industrie- oder Gewerbebauten. Zur Abdichtung größerer Leitungsdurchmesser für die Medien Strom, Wasser oder Gas bis DN50, mit flexiblem, druckdichtem und überbaubarem Leerrohrsystem.

USP

- auf Druckdichtheit geprüftes Leerrohrsystem
- variable Höhenanpassung an das Fertigfußbodenniveau

Lieferumfang

- 1 Stück Rohbauteil für Bodenplatte: ESG100 FUBO werkseitig verbunden mit geprüfem Leerrohrsystem
- 1 Stück Aufstellvorrichtung inklusive Wassersperflansch
- 1 Stück Spiralschlauch 14110/10000
- 1 Stück Dichtelement für Wasser oder Strom: HRK100 SSG 1x18-65 b40 PAGF/A4/EPDM55

- 1 Stück Leerrohrabschluss: ABEK95/102/110 1x18-65+2x16-20+2x12-16+2x5-10 b50

Maße

- Rohbauteil Øi: 100 mm
- Spiralschlauch: Øi: 110 mm
- Dichtelement: Anwendungsbereich: 1 Medienleitung mit Øa 18 – 65 mm, Dichtbreite: 40 mm
- Abschlussstopfen: für Schutzrohr Øi: 95/102/110 mm, für Leitungen Øa: 1x18-65 mm, 2x5-10 mm, 2x12-16 mm, 2x16-20 mm

Dichtheit

- gas- und wasserdicht bis 1,0 bar



nur über Hauff-Technik Partner im Fachhandel erhältlich.

Schlauchlänge (m)	Bestellbezeichnung	Artikelnummer	GTIN	Preis	WG
10.0	ESG100 FUBO BHPXL10m	3030323391	4052487224956	765,30 €	4

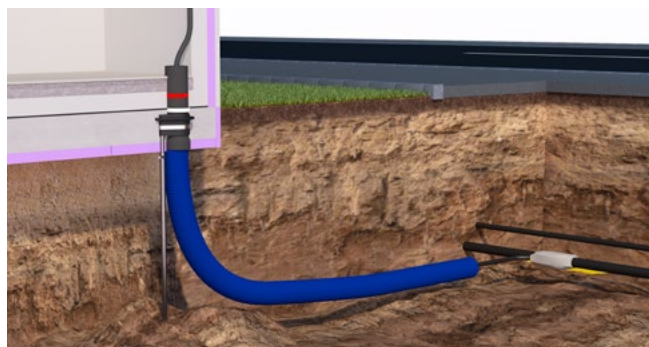

Eingebaute Einsparten-Gebäudeeinführung ESG100 FUBO EBT mit werkseitig verbundenem Leerrohrsystem Hateflex14110, eingebauter Ringraumdichtung HRK100 SSG 1x18-65 und der Sparte Elektro

Grundvariante mit Innenabdichtung

für Gebäude mit Keller

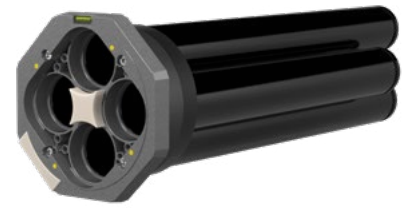

MSH PolySafe GV1

Gas- und wasserdichte Hauseinführung für die Sparten Gas, Wasser, Strom und Telekommunikation.
 Grundvariante 1 mit Innenabdichtung 30 mm Dichtbreite zum Einbau in Futterrohren oder WU-Beton.
 Für verschiedene Wandarten und Gebäudeabdichtungen stehen jeweils entsprechende Außendichtelemente zur Verfügung.

USP

- prüfbare Sicherheit durch eingebaute Dichtheitsprüfvorrichtung
- sicherer Einbau durch Frontplatte mit integrierter Wasserwaage
- optische Montagesicherheit durch eingebaute Kontrollöffnungen

Lieferumfang

- 1 Stück Frontplatte mit Innenabdichtung
- 4 Stück Mantelrohre
- 1 Stück Prüfventil (vormontiert)

- 1 Stück versetzbare Wasserwaage (vormontiert)
- 8 Stück selbstschneidende Schrauben 8x35 für Spartenabdichtung

Maße

- Dichtbreite: 30 mm
- passend für Kernbohrung/Futterrohr Øi: 199 – 203 mm
- maximale Wandstärke: 500 mm (Sonderlänge auf Anfrage)

Dichtheit

- gas- und wasserdicht bis 1,0 bar
- radonsicher



Bestellbezeichnung	Artikelnummer	GTIN	Preis	WG
MSH PolySafe GV1	1560000000	4052487162678	*	5

* Preis auf Anfrage



Eingebaute MSH PolySafe Grundvariante 1 mit Außendichtelement MSH PolySafe M6.2 mit angeschlossenem Leerrohrsystem und den Sparten Wasser, Elektro, Kommunikation und Gas.

Grundvariante mit Innenabdichtung

für Gebäude mit Keller



MSH PolySafe GV2

Gas- und wasserdichte Hauseinführung für die Sparten Gas, Wasser, Strom und Telekommunikation.

Grundvariante 2 mit Innenabdichtung 60 mm Dichtbreite zum Einbau in Kernbohrungen bei Doppel-Elementwänden.

Für verschiedene Wandarten und Gebäudeabdichtungen stehen jeweils entsprechende Außendichtelemente zur Verfügung.

USP

- prüfbare Sicherheit bei Doppel-Elementwänden durch eingebaute Dichtheitsprüfvorrichtung
- sicherer Einbau durch Frontplatte mit integrierter Wasserwaage
- optische Montagesicherheit durch eingebaute Kontrollöffnungen

Lieferumfang

- 1 Stück Frontplatte mit Innenabdichtung
- 4 Stück Mantelrohre
- 1 Stück Prüfventil (vormontiert)

- 1 Stück versetzbare Wasserwaage (vormontiert)
- 8 Stück selbstschneidende Schrauben 8x35 für Spartenabdichtung

Maße

- Dichtbreite: 60 mm
- passend für Kernbohrung/Futterrohr Øi: 199 – 203 mm
- maximale Wandstärke: 500 mm (Sonderlänge auf Anfrage)

Dichtheit

- gas- und wasserdicht bis 1,0 bar
- radonsicher



Bestellbezeichnung	Artikelnummer	GTIN	Preis	WG
MSH PolySafe GV2	1560000002	4052487162692	*	5

* Preis auf Anfrage



MSH PolySafe Grundvariante 2 Dichtbreite 60 mm

Außenmodule

Abbildung	Artikel	Bestellbezeichnung	Artikelnummer	GTIN	Preis	WG
	Außendichteelement Modul 1 zur Abdichtung im Futterrohr oder WU-Beton	MSH PolySafe M1	1560000100	4052487162753	*	5
	Außenflansch Modul 2 zur Ergänzung von Modul 1 oder 6, zur Einbindung vorhandener Gebäudeabdichtungen nach DIN18533	MSH PolySafe M2	1560000102	4052487162777	*	5
	Außendichteelement Modul 1.2 zur Abdichtung und Einbindung vorhandener Gebäudeabdichtungen nach DIN18533	MSH PolySafe M1.2	1560000104	4052487162784	*	5
	Universal-Dämmscheibe Modul 3	MSH PolySafe M3	1551001990	4052487130462	*	5
	Außendichteelement Modul 4 – Fest-Losflansch für Gebäude mit Dichtbahnen nach DIN18533 W2.2-E	MSH PolySafe M4	1551001004	4052487032506	*	5
	Außendichteelement Modul 6 zur Abdichtung in Doppel-/Elementwänden	MSH PolySafe M6	1560000107	4052487162807	*	5
	Außendichteelement Modul 6.2 für Doppel-/Elementwände und zur Einbindung vorhandener Gebäudeabdichtungen nach DIN18533	MSH PolySafe M6.2	1560000109	4052487163545	*	5

* Preis auf Anfrage

Grundvariante für Nasseinbau

für Gebäude mit Keller

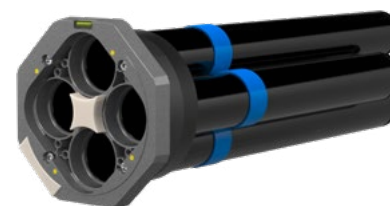

MSH PolySafe MV

Gas- und wasserdichte Hauseinführung für die Sparten Gas, Wasser, Strom und Telekommunikation.

Vergussvariante mit Innenabdichtung 30 mm Dichtbreite.

Die Außenabdichtung erfolgt durch das Vergießen der Kernbohrung von der Gebäudeaußenseite.

Notwendiges Zubehör: wiederverwendbare Verfüllvorrichtung und Vergussmörtel.

USP

- sicherer Einbau durch Frontplatte mit integrierter Wasserwaage
- optische Montagesicherheit durch eingebaute Kontrollöffnungen

- 1 Stück versetzbare Wasserwaage (vormontiert)
- 8 Stück selbstschneidende Schrauben 8x35 für Spartenabdichtung



Lieferumfang

- 1 Stück Frontplatte mit Innenabdichtung
- 4 Stück Mantelrohre
- 4 Stück Quellbänder (auf den Mantelrohren vormontiert)

Maße

- Dichtbreite: 30 mm
- passend für Kernbohrung/Futterrohr Øi: 199 – 203 mm
- maximale Wandstärke: 500 mm (Sonderlänge auf Anfrage)

Dichtheit

- gas- und wasserdicht bis 1,0 bar

Bestellbezeichnung	Artikelnummer	GTIN	Preis	WG
MSH PolySafe MV	1560000004	4052487162715	*	5

* Preis auf Anfrage

Zubehör

Abbildung	Artikel	Bestellbezeichnung	Artikelnummer	GTIN	Preis	WG
	Verfüllvorrichtung für Nass-einbau der MSH PolySafe MV (Vergussvariante)	MSH PolySafe VFFV	1591000120	4052487038935	*	5
		MSH PolySafe VFFV45	1591000121	4052487038942	*	5
	Quellbänder für Nasseinbau der MSH PolySafe Grundvariante 1	MSH QB	5060150300	4052487236065	*	5
	Vergussmörtel Hauff-Beto-Fix für Nasseinbau der MSH Poly-Safe-MV	MSH PolySafe VM	5060080007	4052487236386	*	5

* Preis auf Anfrage

Hauseinführungen

Grundvariante mit Innenabdichtung für Fernwärme

für Gebäude mit Keller



MSH FW Basic GV1

Gas- und wasserdichte Hauseinführung für die Sparten Fernwärme/Erdwärme, Wasser, Strom und Telekommunikation.
 Grundvariante 1 mit Innenabdichtung 30 mm Dichtbreite.
 Die Außenabdichtung ist durch das Modulsystem, je nach Wandart, frei wählbar.
 Geeignet für Fernwärmerohre bis Øa 110 mm.

USP

- eingebaute Dichtheitsprüfvorrichtung
- optische und fühlbare Montagesicherheit durch eingebaute Kontrollöffnung

Lieferumfang

- 1 Stück Innenabdichtung
- 5 Stück Mantelrohre
- 1 Stück Prüfventil (vormontiert)
- 4 Stück Schrauben M8x45 für Fernwärme-Dichtelemente

- 6 Stück Schrauben M8x50 für Spartendichtelemente

Maße

- Innenabdichtung mit Dichtbreite: 30 mm
- passend für Kernbohrung/Futterrohr Øi: 298 – 303 mm
- maximale Wandstärke: 500 mm (Sonderlänge auf Anfrage)

Dichtheit

- gas- und wasserdicht bis 1,0 bar



Artikel	Bestellbezeichnung	Artikelnummer	GTIN	Preis	WG
Grundvariante mit Innenabdichtung für Fernwärme	MSH FW Basic GV1	1933001000	4052487126571	*	5

* Preis auf Anfrage



Eingebaute MSH FW Basic Grundvariante 1 mit Außendichtelement MSH FW Basic M6 und MSH FW Basic M2 mit angeschlossenen Leerrohrsystemen und den Sparten Wasser, Elektro, Kommunikation und Fernwärme.

Grundvariante mit Innenabdichtung für Fernwärme

für Gebäude mit Keller



MSH FW Basic GV2

Gas- und wasserdichte Hauseinführung für die Sparten Fernwärme, Wasser, Strom und Telekommunikation.

Grundvariante 2 mit Innenabdichtung 60 mm Dichtbreite.

Die Außenabdichtung ist durch das Modulsystem, je nach Wandart, frei wählbar.

Geeignet für Fernwärmerohre bis Øa 110 mm.

USP

- optische und fühlbare Montagesicherheit durch eingebaute Kontrollöffnung
- Montagesicherheit durch eingebaute Dichtheitsprüfvorrichtung bei Doppel-/Elementwänden

Lieferumfang

- 1 Stück Innenabdichtung
- 5 Stück Mantelrohre
- 1 Stück Prüfventil (vormontiert)
- 4 Stück Schrauben M8x45 für Fernwärme-Dichtelemente

- 6 Stück Schrauben M8x50 für Spartendichtelemente

Maße

- Innenabdichtung mit Dichtbreite: 60 mm
- passend für Kernbohrung/Futterrohr Øi: 298 – 303 mm
- maximale Wandstärke: 500 mm (Sonderlänge auf Anfrage)

Dichtheit







- gas- und wasserdicht bis 1,0 bar



Artikel	Bestellbezeichnung	Artikelnummer	GTIN	Preis	WG
Grundvariante mit Innenabdichtung für Fernwärme	MSH FW Basic GV2	1933002000	4052487126588	*	5

* Preis auf Anfrage

Außenmodule

Abbildung	Artikel	Bestellbezeichnung	Artikelnummer	GTIN	Preis	WG
	Außendichteelement Modul 1 zur Abdichtung im Futterrohr oder WU-Beton	MSH FW Basic M1	1933005000	4052487126618	*	5
	Außenflansch Modul 2 zur Ergänzung von Modul 1 oder 6, zur Einbindung vorhandener Gebäudeabdichtungen nach DIN18533	MSH FW Basic M2	1933005100	4052487126625	*	5
	Universal-Dämmscheibe Modul 3	MSH FW Basic M3	1933005200	4052487126632	*	5
	Außendichteelement Modul 4 – Fest-Losflansch für Gebäude mit Dichtbahnen nach DIN18533 W2.2-E	FLFA1x300/80/0 DIN18533 A2¹⁾	2500400007	4052487062381	*	2
	Außendichteelement Modul 5 zur Abdichtung in WU-Beton, bei Kernbohrungen mit integrierter Wärmedämmung oder im Futterrohr	MSH FW Basic M5	1933005400	4052487126649	*	5
	Außendichteelement Modul 6 zur Abdichtung in Doppel-/Elementwänden	MSH FW Basic M6	1933005500	4052487126656	*	5

* Preis auf Anfrage

¹⁾ Der Losflansch wird in geteilter Ausführung geliefert.

Mehrsparten-Rohbauteil Reihenanzordnung

für Gebäude ohne Keller



MSH Basic FUBO SR4 EBT

Zum gemeinsamen Einführen und Abdichten aller Versorgungsleitungen (Strom, Wasser, Telekommunikation, Gas) durch die Bodenplatte.

Wird mit separat erhältlichem Spiralschlauchsystem, Dichteinsatz und Spartendichtelementen ergänzt.

USP

- variable Höhenanpassung an das Fertigfußbodenniveau
- einfache Einbindung der Dampfsperre über Klebeflansch

Lieferumfang

- 1 Stück Rohbauteil mit Aufstellvorrichtung

Maße

- Breite: 216 mm
- Länge: 579 mm
- Höhe: 270 mm

Dichtheit

- gas- und wasserdicht bis 1,0 bar



Artikel	Bestellbezeichnung	Artikelnummer	GTIN	Preis	WG
Mehrsparten-Rohbauteil Reihenanzordnung	MSH Basic FUBO SR4 EBT	1551008600	4052487204804	230,10 €	7



Eingebaute Mehrsparten-Hauseinführung MSH Basic FUBO SR4 EBT mit Dichteinsatz MSH Basic MBK R4, Leerrohrsystem Hateflex14078 MRD/x und den Sparten Wasser, Elektro, Kommunikation und Gas

Dichteinsatz für Rohbauteil

Reihenanordnung



MSH Basic MBK R4

Gas- und wasserdichte Hauseinführung für Gebäude ohne Keller zum gemeinsamen Einführen der Versorgungsleitungen Gas, Wasser, Strom und Telekommunikation. Der Einbau erfolgt in den Grundkörper MSH Basic FUBO EBT/EBTM SR4.

USP

- umlaufend glatte Fläche zur optimalen Anarbeitung des Fertigfußbodens

Lieferumfang

- 1 Stück Dichteinsatz
- 2 Stück Nagelschrauben zur Fixierung des Dichteinsatzes
- 8 Stück selbstschneidende Schrauben 8x35 für Spartenabdichtung

Maße

- Breite: 500 mm
- Länge: 135 mm
- Höhe: 283 mm

Dichtheit

- gas- und wasserdicht bis 1,0 bar



Artikel	Bestellbezeichnung	Artikelnummer	GTIN	Preis	WG
Dichteinsatz für Rohbauteil	MSH Basic MBK R4	1551008100	4052487141345	352,20 €	7

Spiralschlauchsystem

flexibles Schutzrohrsystem für MSH/ESH Basic FUBO



Hateflex14078 MRDx

Für Ein- und Mehrspartenhauseinführungen zur Erstellung eines durchgängigen Schutzrohrsystems bis zu den Hauptversorgungsleitungen. Angeschweißtes Mantelrohr mit 3-Stegdichtung zum Anschluss an Grundkörper der Hauseinführung für Gebäude ohne Keller.

USP

- werkseitig auf Druckdichtheit geprüfetes Leerrohrsystem
- inklusive Mantelrohr und aufgezogener 3-Stegdichtung

Maße

- Øi: 78 mm
- Øa: 87 mm

Dichtheit

- gas- und wasserdicht bis 1,0 bar

Länge (m)	Bestellbezeichnung	Artikelnummer	GTIN	Preis	WG
3.0	Hateflex14078 MRD3000	1551008700	4052487159203	*	5
4.0	Hateflex14078 MRD4000	3030314973	4052487224802	*	5
6.0	Hateflex14078 MRD6000	1551008701	4052487159210	*	5
10.0	Hateflex14078 MRD10000	1551008702	4052487160513	*	5
15.0	Hateflex14078 MRD15000	1551008703	4052487160520	*	5
25.0	Hateflex14078 MRD25000	3030327439	4052487224840	*	5

* Preis auf Anfrage

Mehrsparthen-Rohbauteil Reihen-anordnung

für Gebäude ohne Keller



MSH Basic FUBO SR3 EBT

Zum gemeinsamen Einführen und Abdichten aller Versorgungsleitungen (Strom, Wasser, Telekommunikation oder Gas) durch die Bodenplatte.

Wird mit separat erhältlichem Spiralschlauchsystem, Dichteinsatz und Spartendichtelementen ergänzt.

USP

- variable Höhenanpassung an das Fertigfußbodenniveau
- einfache Einbindung der Dampfsperre über Klebeflansch

Lieferumfang

- 1 Stück Rohbauteil mit Aufstellvorrichtung

Maße

- Breite: 216 mm
- Länge: 458 mm
- Höhe: 270 mm

Dichtheit

- gas- und wasserdicht bis 1,0 bar



Artikel	Bestellbezeichnung	Artikelnummer	GTIN	Preis	WG
Mehrsparthen-Rohbauteil Reihen-anordnung	MSH Basic FUBO SR3 EBT	3030484469	4052487242950	*	5

* Preis auf Anfrage

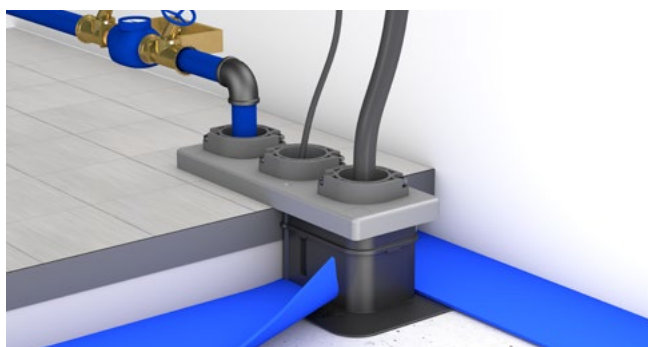

einfache Einbindung der Dampfsperre über Klebeflansch



Hauseinführungen

Dichteinsatz für Rohbauteil

Reihenanzordnung



MSH Basic MBK SR3

Zum gemeinsamen Einführen und Abdichten aller Versorgungsleitungen (Strom, Wasser, Telekommunikation, Gas) bei nicht unterkellerten Gebäuden, zum Einbau in den Grundkörper MSH Basic FUBO EBT SR3.

Der MSH Basic MBK SR3 wird mit separat erhältlichen Spartenabdichtelementen ergänzt.

USP

- umlaufend glatte Fläche zur optimalen Anarbeitung des Fertigfußbodens

- 6 Stück selbstschneidende Schrauben 8x35 für Spartenabdichtung



Lieferumfang

- 1 Stück Dichteinsatz
- 2 Stück Nagelschrauben zur Fixierung des Dichteinsatzes

Maße

- Breite: 379 mm
- Länge: 135 mm
- Höhe: 283 mm

Dichtheit

- gas- und wasserdicht bis 1,0 bar

Artikel	Bestellbezeichnung	Artikelnummer	GTIN	Preis	WG
Dichteinsatz für Rohbauteil	MSH Basic MBK SR3	3030484493	4052487242967	*	5

* Preis auf Anfrage

Spiralschlauchsystem

flexibles Schutzrohrsystem für MSH/ESH Basic FUBO



Hateflex14078 MRDx

Für Ein- und Mehrspartenhauseinführungen zur Erstellung eines durchgängigen Schutzrohrsystems bis zu den Hauptversorgungsleitungen. Angeschweißtes Mantelrohr mit 3-Stegdichtung zum Anschluss an Grundkörper der Hauseinführung für Gebäude ohne Keller.

USP

- werkseitig auf Druckdichtheit geprüfetes Leerrohrsystem
- inklusive Mantelrohr und aufgezogener 3-Stegdichtung

Maße

- Øi: 78 mm
- Øa: 87 mm

Dichtheit

- gas- und wasserdicht bis 1,0 bar

Länge (m)	Bestellbezeichnung	Artikelnummer	GTIN	Preis	WG
3.0	Hateflex14078 MRD3000	1551008700	4052487159203	*	5
4.0	Hateflex14078 MRD4000	3030314973	4052487224802	*	5
6.0	Hateflex14078 MRD6000	1551008701	4052487159210	*	5
10.0	Hateflex14078 MRD10000	1551008702	4052487160513	*	5
15.0	Hateflex14078 MRD15000	1551008703	4052487160520	*	5
25.0	Hateflex14078 MRD25000	3030327439	4052487224840	*	5

* Preis auf Anfrage

Mehrsparten-Rohbauteil Reihenanzordnung

für Gebäude ohne Keller



MSH Basic FUBO SR2 EBT

Zum Einführen und Abdichten von Versorgungsleitungen (Strom, Wasser, Telekommunikation oder Gas) durch die Bodenplatte.

Wird mit separat erhältlichem Spiralschlauchsystem, Dichteinsatz und Spartendichtelementen ergänzt.

USP

- variable Höhenanpassung an das Fertigfußbodenniveau
- einfache Einbindung der Dampfsperre über Klebeflansch

Lieferumfang

- 1 Stück Rohbauteil mit Aufstellvorrichtung

Maße

- Breite: 216 mm
- Länge: 337 mm
- Höhe: 270 mm

Dichtheit

- gas- und wasserdicht bis 1,0 bar



Artikel	Bestellbezeichnung	Artikelnummer	GTIN	Preis	WG
Mehrsparten-Rohbauteil Reihenanzordnung für Gebäude ohne Keller	MSH Basic FUBO SR2 EBT	3030484303	4052487242790	*	5

* Preis auf Anfrage



Dichteinsatz für Rohbauteil

Reihenanzordnung



MSH Basic MBK SR2

Zum gemeinsamen Einführen und Abdichten aller Versorgungsleitungen (Strom, Wasser, Telekommunikation, Gas) bei nicht unterkellerten Gebäuden, zum Einbau in den Grundkörper MSH Basic FUBO EBT SR2.

Der MSH Basic MBK SR2 wird mit separat erhältlichen Spartenabdichtelementen ergänzt.

USP

- umlaufend glatte Fläche zur optimalen Anarbeitung des Fertigfußbodens

Lieferumfang

- 1 Stück Dichteinsatz
- 2 Stück Nagelschrauben zur Fixierung des Dichteinsatzes
- 4 Stück selbstschneidende Schrauben 8x35 für Spartenabdichtung

Maße

- Breite: 258 mm
- Länge: 135 mm
- Höhe: 283 mm

Dichtheit

- gas- und wasserdicht bis 1,0 bar



Bestellbezeichnung	Artikelnummer	GTIN	Preis	WG
MSH Basic MBK SR2	3030484332	4052487242943	*	5

* Preis auf Anfrage

Spiralschlauchsystem

flexibles Schutzrohrsystem für MSH/ESH Basic FUBO

Hateflex14078 MRDx



Für Ein- und Mehrspartenhauseinführungen zur Erstellung eines durchgängigen Schutzrohrsystems bis zu den Hauptversorgungsleitungen. Angeschweißtes Mantelrohr mit 3-Stegdichtung zum Anschluss an Grundkörper der Hauseinführung für Gebäude ohne Keller.

USP

- werkseitig auf Druckdichtheit geprüftes Leerrohrsystem
- inklusive Mantelrohr und aufgezogener 3-Stegdichtung

Maße

- Øi: 78 mm
- Øa: 87 mm

Dichtheit

- gas- und wasserdicht bis 1,0 bar

Länge (m)	Bestellbezeichnung	Artikelnummer	GTIN	Preis	WG
3.0	Hateflex14078 MRD3000	1551008700	4052487159203	*	5
4.0	Hateflex14078 MRD4000	3030314973	4052487224802	*	5
6.0	Hateflex14078 MRD6000	1551008701	4052487159210	*	5
10.0	Hateflex14078 MRD10000	1551008702	4052487160513	*	5
15.0	Hateflex14078 MRD15000	1551008703	4052487160520	*	5
25.0	Hateflex14078 MRD25000	3030327439	4052487224840	*	5

* Preis auf Anfrage

Bodeneinführung Rohrbogen 160

für Fernwärmeleitungen

MSH Basic FUBO-FIX RB160

Zum Einführen und Abdichten von Fernwärme-Versorgungsleitungen durch die Bodenplatte.
Positionierung mit separat erhältlichem Schellensystem an der Aufstellvorrichtung Fernwärme und Kombination mit Spiralschlauchsystem und Dichtelementen.



Lieferumfang

- 1 Stück Rohrbogen Øi 150 mm, Øa 160 mm
- 1 Stück Futterrohr Øi 150 mm, teilbeschichtet L=650 mm

Maße

- Radius Rohrbogen: 1.000 mm



Bestellbezeichnung	Artikelnummer	GTIN	Preis	WG
MSH Basic FUBO-FIX RB160 r1000	1900500160	4052487157438	*	5

* Preis auf Anfrage



Eingebaute Mehrsparten-Hauseinführung MSH Basic FUBO-FIX RBx mit MSH Basic FUBO SR3, inkl. Aufstellvorrichtung FUBO-FIX AV, Leerrohrsysteme Hateflex14078 MRD/x und Hateflex14110/x und den Sparten Fernwärme, Wasser, Elektro und Kommunikation

Bodeneinführung Rohrbogen 200

für Fernwärmeleitungen

MSH Basic FUBO-FIX RB200

Zum Einführen und Abdichten von Fernwärme-Versorgungsleitungen durch die Bodenplatte.
Positionierung mit separat erhältlichem Schellensystem an der Aufstellvorrichtung Fernwärme und Kombination mit Spiralschlauchsystem und Dichtelementen.



Lieferumfang

- 1 Stück Rohrbogen Øi 188 mm, Øa 200 mm
- 1 Stück Futterrohr Øi 200 mm, teilbeschichtet L = 650 mm

Maße

- Radius Rohrbogen: 800 mm



Bestellbezeichnung	Artikelnummer	GTIN	Preis	WG
MSH Basic FUBO-FIX RB200 r800	3030499294	4052487244084	*	5

* Preis auf Anfrage



Spiralschlauch

Abbildung	Länge (m)	Bestellbezeichnung	Artikelnummer	GTIN	Preis	WG
	2.0	Hateflex14150/2000B	3030366925	4052487233163	*	1
	3.0	Hateflex14150/3000B	3030366901	4052487233118	*	1
	4.0	Hateflex14150/4000B	3030366902	4052487233101	*	1
	5.0	Hateflex14150/5000B	3030366904	4052487233095	*	1
	6.0	Hateflex14150/6000B	3030366909	4052487233057	*	1
	8.0	Hateflex14150/8000B	3030366912	4052487233033	*	1
	10.0	Hateflex14150/10000B	3030366915	4052487233231	*	1
	12.0	Hateflex14150/12000B	3030366918	4052487233217	*	1
	15.0	Hateflex14150/15000B	3030366921	4052487233194	*	1
	18.0	Hateflex14150/18000B	3030366923	4052487233187	*	1
	20.0	Hateflex14150/20000B	3030366924	4052487233170	*	1
	25.0	Hateflex14150/25000B	3030366893	4052487232869	*	1

* Preis auf Anfrage

Komponenten und Zubehör

Abbildung	Artikel	Bestellbezeichnung	Artikelnummer	GTIN	Preis	WG
	Aufstellvorrichtung für Fernwärmeeinführung durch die Bodenplatte	FUBO-FIX AV	1900500155	4052487153423	*	5
	Befestigungsbogen 160 geeignet für Fernwärmeleitungen Øa 160	FUBO-FIX BB160	1900500157	4052487153522	*	5
	Befestigungsbogen 200 geeignet für Fernwärme-Rohrbogen Øa 200	FUBO-FIX BB200	1900500169	4052487167383	*	5
	Befestigungswinkel geeignet für MSH Basic FUBO SR2-SR4 EBT	FUBO-FIX BW	3030500534	4052487245319	*	5
	Standard-Ringraumdichtung mit gestufter Supersegmentringtechnologie	HSD150 SSG 1x75/90/110 b40 A2/ EPDM	3030300062	4052487121804	99,70 €	3
	Verbindungs- und Verlängerungsmuffe zur Verlängerung des Spiralschlauches	KES150 MA150- 172/150-172	2128020000	4052487058407	97,20 €	1

* Preis auf Anfrage

Hauseinführungen

Membran-Injektionssystem

für Gebäude mit Keller

MIS60ND

Zur zuverlässigen Abdichtung von Micropipes/Glasfaserkabeln, Telekommunikationsleitungen oder Stromkabeln. Verwendbar für ungesteuerte Erdraketen.



USP

- keine Tiefbauarbeiten auf dem Grundstück
- Universalhauseinführung mit Membran-Injektionssystem für Bohrungen in den gängigsten Wandarten
- kontrollierter Harzaustritt durch geschlitzten Membranschlauch

- 10 Stück Wandabschlussrosetten (nur bei Stromvariante)
- 10 Stück 2-Komponentenharz RESINATOR, 150 ml
- 1 Stück Schnellspannvorrichtung MIS60 SVS
- 1 Stück Kernbohrungsreinigungsbürste MIS REB



Lieferumfang

- 1 Verpackungseinheit:
- 10 Stück MIS60ND
- 10 Stück Wandabschlusselemente (nur bei Kommunikationsvariante)

Maße

- für Kernbohrungen Øi: 62 – 65 mm
- für Wandstärken: 200 – 1.200 mm

Dichtheit

- gas- und wasserdicht bis 1,0 bar

für Kommunikation

Anzahl Kabel/ Medium	geeignet für Medienrohr Øa (mm)	Baulänge (mm)	Wandstärke (mm)	Bestellbezeichnung	Artikelnummer	GTIN	Preis	WG
1	6 – 12	1300	200 – 1.200	MIS60ND 1x6-12 BL1300 Set10	3030380188	4052487229678	831,80 €	6
3	10			MIS60ND 3x10 BL1300 Set10	3030380187	4052487229685	831,80 €	6
4	5 – 7			MIS60ND 4x5-7 BL1300 Set10	3030380186	4052487229692	831,80 €	6

für Strom

Anzahl Kabel/ Medium	geeignet für Medienrohr Øa (mm)	Baulänge (mm)	Wandstärke (mm)	Bestellbezeichnung	Artikelnummer	GTIN	Preis	WG
1	12 – 18	1300	200 – 1.200	MIS60ND 1x12-18 BL1300 Set10	3030380190	4052487229654	813,30 €	6
1	18 – 24			MIS60ND 1x18-24 BL1300 Set10	3030380191	4052487229647	813,30 €	6
1	24 – 30			MIS60ND 1x24-30 BL1300 Set10	3030380192	4052487229630	813,30 €	6
1	30 – 34			MIS60ND 1x30-34 BL1300 Set10	3030382136	4052487230148	813,20 €	6



Membran-Injektionssystem

für Gebäude mit Keller



MIS100ND VT63

Zur zuverlässigen Abdichtung der Sparten Trinkwasser, Strom oder Telekommunikation. Dazu wird vom Keller des Gebäudes mittels einer Erdverdrängungsrakete eine durchgängige Leerrohrtrasse bis zur Grundstücksgrenze aufgebaut.

USP

- keine Tiefbauarbeiten auf dem Grundstück
- Universalhauseinführung mit Membran-Injektionssystem für Bohrungen in den gängigsten Wandarten
- kontrollierter Harzaustritt durch geschlitzten Membranschlauch

Lieferumfang

- 1 Stück 8-kant-Innendichtelement

- 1 Stück MIS100ND VT63-Flanscheinheit mit Mantelrohr und Anschlussmuffe
- 2 Stück selbstschneidende Schrauben 8x35 für Spartenabdichtung
- 1 Stück Stützrohr
- 2 Stück Verdrehungsriegel



Maße

- für Kernbohrungen: Øi 99 – 103 mm
- für Wandstärken: 240 – 600 mm

Dichtheit

- gas- und wasserdicht bis 1,0 bar

Anzahl Kabel/Medium	geeignet für Medienrohr Øa (mm)	Wandstärke (mm)	Bestellbezeichnung	Artikelnummer	GTIN	Preis	WG
1	63	240 – 600	MIS100ND VT63	2900300800	4052487174299	160,60 €	6



Eingebaute Einsparten-Hauseinführung MIS100ND VT63 grabenlos

Zubehör

Abbildung	Artikel	Bestellbezeichnung	Artikelnummer	GTIN	Preis	WG
	Montagekoffer MIS NoDig für den Einbau der MIS 100/VT63 NoDig	MIS100ND VT63 MK	2900300495	4052487131391	1038,50 €	6
	Schnellspannvorrichtung MIS für MIS100ND VT63	MIS100ND VT63 SVS	2900300490	4052487129404	134,30 €	6
	Rollkiesscheibe für grabenlose Bauweise	RKS VT63	1920003063	4052487052269	16,50 €	6
	Distanzklemme für Montagekoffer MIS NoDig	MIS100ND VT63 DK	5060020054	4052487236461	12,80 €	6
	Vortriebsrohr DN63 für Wasserleitungen oder Elektrokabel	VR63 S1000	4040401472	4052487207881	19,60 €	6

Hauseinführungen

Einzelhauseinführung ZAPPO

für Gebäude mit Keller

ESH PolySafe VT75

Zur zuverlässigen Abdichtung der Sparten Gas, Trinkwasser, Strom oder Telekommunikation.
Dazu wird vom Keller des Gebäudes mittels einer Erdverdrängungsrakete eine durchgängige Leerrohrtrasse bis zur Grundstücksgrenze aufgebaut.



USP

- keine Tiefbauarbeiten auf dem Grundstück
- durchgängiges, gasdichtes Leerrohrsystem

Lieferumfang

- 1 Stück 8-kant-Innendichtelement
- 1 Stück Dichteinsatz außen, mit Injektionsschlauch
- 1 Stück Moosgummiring

- 1 Stück Zentriering
- 1 Stück Stützrohr
- 2 Stück Verdrehsicherungslaschen
- 2 Stück selbstschneidende Schrauben 8x35 für Spartenabdichtung

Maße

- Kernbohrung: Øi 99 – 103 mm
- Vortriebsrohr: Øa 75 mm

Dichtheit

- gas- und wasserdicht bis 1,0 bar



Bestellbezeichnung	Artikelnummer	GTIN	Preis	WG
ESH PolySafe VT75	1910010000	4052487165303	*	5

* Preis auf Anfrage



Eingebaute ESH PolySafe VT75 mit angeschlossenem Vortriebsrohr VR75

Zubehör

Abbildung	Artikel	Bestellbezeichnung	Artikelnummer	GTIN	Preis	WG
	Montagekoffer ZAPPO	ESH PolySafe VT MK	1920001000	4052487051514	*	5
	ZAPPO-Vortriebsrohr für Gasleitungen	VR75 G1000	5130081015	4052487235518	*	5
	ZAPPO-Vortriebsrohr für Wasserleitungen oder Elektrokabel	VR75 S1000	5130081016	4052487235501	*	5

Grundvariante mit Innenabdichtung

für Gebäude mit Keller



ESH PolySafe GV1

Gas- und wasserdichte Hauseinführung mit Innenabdichtung in 40 mm Dichtbreite für unterkellerte Gebäude für die Sparten Gas, Wasser, Strom oder Telekommunikation zum Einbau in Kernbohrungen oder Futterrohre. Die Außenabdichtung ist durch Modulsystem je nach Wandart frei wählbar.

USP

- optische und fühlbare Montagesicherheit durch eingebaute Kontrollöffnung

Lieferumfang

- 1 Stück 8-kant-Innendichtelement mit Mantelrohr DN 75
- 2 Stück selbstschneidende Schrauben 8x35 für Spartenabdichtung

Maße

- Dichtbreite: 40 mm
- Kernbohrung/Futterrohr: Øi 99 – 103 mm
- Mantelrohr Øa: 75 mm, 600 mm lang
- maximale Wandstärke: 500 mm (Sonderlänge auf Anfrage)

Dichtheit

- gas- und wasserdicht bis 1,0 bar
- radonsicher









Bestellbezeichnung	Artikelnummer	GTIN	Preis	WG
ESH PolySafe GV1	1910000000	4052487162821	*	5

* Preis auf Anfrage



Eingebaute ESH PolySafe Grundvariante 1 mit Außendichtelement ESH PolySafe M6.2 mit angeschlossenem Leerrohrsystem und der Sparte Wasser

Außenmodule

Abbildung	Artikel	Bestellbezeichnung	Artikelnummer	GTIN	Preis	WG
	Außendichtelement Modul 1 zur Abdichtung im Futterrohr oder WU-Beton	ESH PolySafe M1	1910000100	4052487162869	*	5
	Außendichtelement Modul 1.2 zur Abdichtung und Einbindung vorhandener Gebäudeabdichtungen nach DIN18533	ESH PolySafe M1.2	1910000104	4052487162876	*	5
	Universal-Dämmscheibe Modul 3	ESH PolySafe M3	1900400050	4052487051064	*	5
	Außendichtelement Modul 4 – Fest-Losflansch für Gebäude mit Dichtbahnen nach DIN18533 W2.2-E	FLFA1x100/80/0 DIN18533 A2	2500400002	4052487062336	*	2
	Außendichtelement Modul 6 zur Abdichtung in Doppel-/Elementwänden	ESH PolySafe M6	1900400020	4052487051026	*	5
	Außendichtelement Modul 6.2 für Doppel-/Elementwände und zur Einbindung vorhandener Gebäudeabdichtungen nach DIN18533	ESH PolySafe M6.2	1910000109	4052487163552	*	5
	Außendichtelement Modul 8 zur universellen Abdichtung in allen gängigen Wandarten	ESH PolySafe M8	2900300600	4052487130134	75,70 €	5

* Preis auf Anfrage

Gebäudeeinführung Gas

für unterkellerte Gebäude



HS SKE

Gas-Hauseinführungskombination mit Gasarmatur Fabrikat Schuck DN 50 zum Einsatz in Kernbohrungen oder Futterrohren Øi 100 mm.

Lieferumfang

- 1 Stück Gas-Hauseinführungskombination Fabrikat Schuck DN 50 inklusive Ausreiß- und Verdrehsicherung und vormontierten Dichtelementen

Maße

- Kernbohrung/Futterrohr Øi: 100 mm
- Wandstärke: 240 – 700 mm

Dichtheit

- gas- und wasserdicht bis 1,0 bar



Bestellbezeichnung	Artikelnummer	GTIN	Preis	WG
HS SKEGTN-PESS-PE100-TE DN50 BL1030	1990500010	4052487054072	*	5
HS SKEFGTN-PESS-PE100-TE DN50 BL1030	1990500020	4052487054089	*	5
HS SKERVGTN-PESS-PE100-TE DN50 BL1030	1990500030	4052487054096	*	5

* Preis auf Anfrage

Gebäudeeinführung Wasser

für unterkellerte Gebäude



HS W-PE-AG-90°-ARO DN50 R2 BL1000

Wasser-Hauseinführungskombination Fabrikat Schuck DN 50 zum Einsatz in Kernbohrungen oder Futterrohre Øi 100 mm.

Lieferumfang

- 1 Stück Wasser-Hauseinführungskombination Fabrikat Schuck DN 50 inklusive Ausreiß- und Verdrehsicherung und vormontierten Dichtelementen

Maße

- Kernbohrung/Futterrohr Øi: 100 mm
- Wandstärke: 240 – 700 mm

Dichtheit

- gas- und wasserdicht bis 1,0 bar



Bestellbezeichnung	Artikelnummer	GTIN	Preis	WG
HS W-PE-AG-90°-ARO DN50 R2 BL1000	1990500145	4052487054256	*	5

* Preis auf Anfrage

Hauseinführungen

Gebäudeeinführung Gas

für unterkellerte Gebäude

HSB SKIBFGTN-PESS-PE100-TE DN80
BL1480



Gas-Hauseinführungskombination mit Gasarmatur Fabrikat Schuck DN 80 zum Einsatz in Kernbohrungen oder Futterrohren Øi 150 mm.

Lieferumfang

- 1 Stück Gas-Hauseinführungskombination Fabrikat Schuck DN 80 inklusive Ausreiß- und Verdrehsicherung und vormontierten Dichtelementen

Maße

- Kernbohrung/Futterrohr Øi: 150 mm
- Wandstärke: 240 – 800 mm

Dichtheit

- gas- und wasserdicht bis 1,0 bar



Bestellbezeichnung	Artikelnummer	GTIN	Preis	WG
HSB SKIBFGTN-PESS-PE100-TE DN80 BL1480	1990800010	4052487054430	*	5

* Preis auf Anfrage

Gebäudeeinführung Wasser

für unterkellerte Gebäude

ROKA WF-TE-ARO PS16/PT24 DN80
BL960



Wasser-Hauseinführungskombination Fabrikat Schuck DN 80 zum Einsatz in Kernbohrungen oder Futterrohre Øi 150 mm.

Lieferumfang

- 1 Stück Wasser-Hauseinführungskombination Fabrikat Schuck DN 80 inklusive Ausreiß- und Verdrehsicherung und vormontierten Dichtelementen

Maße

- Kernbohrung/Futterrohr Øi: 150 mm
- Wandstärke: 240 – 700 mm

Dichtheit

- gas- und wasserdicht bis 1,5 bar



Bestellbezeichnung	Artikelnummer	GTIN	Preis	WG
ROKA WF-TE-ARO PS16/PT24 DN80 BL960	1990800080	4052487054454	*	5

* Preis auf Anfrage

Glasfaser-Hauseinführung

für Gebäude mit oder ohne Keller

GFH20 PRO

Zur zuverlässigen Abdichtung von Glasfaserkabeln.

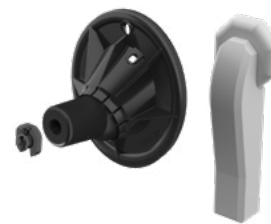

USP

- Universalhauseinführung mit Injektionssystem für Bohrungen in den gängigsten Wandarten
- ermöglicht waagerechten oder schrägen Einbau bis zu 45° Neigung
- schonende Abdichtung von Glasfaserkabeln durch Dichtlippen

Lieferumfang

- 1 Stück GFH20
- 1 Stück Hauff-2-Komponentenharz RESINATOR, 80 ml
- 1 Stück Mischdüse
- 1 Stück Wandabschlusselement
- je Variante: passende Anzahl an Pipeklemmen

Maße

- Anwendungsbereich: 2 Glasfaserkabel mit Øa 7 – 10 mm oder 1 Glasfaserkabel mit Øa 6 – 13 mm oder 1 Glasfaserkabel mit Øa 12 – 16 mm
- für Bohrungen Øi: 20 mm
- für Wandstärken ab 100 mm

Dichtheit

- gas- und wasserdicht bis 1,0 bar



Anzahl Kabel/ Medium	geeignet für Medienrohr Øa (mm)	Bestellbezeichnung	Artikelnummer	GTIN	Preis	WG
1	6 – 13	GFH20 1x6-13 PRO	2900001313	4052487209847	*	6
1	12 – 16	GFH20 1x12-16 PRO	2900001315	4052487209861	*	6
2	7 – 10	GFH20 2x7-10 PRO¹⁾	2900001311	4052487209823	*	6

* Preis auf Anfrage

¹⁾ bei 2x10 mm: Ø = 22 mm

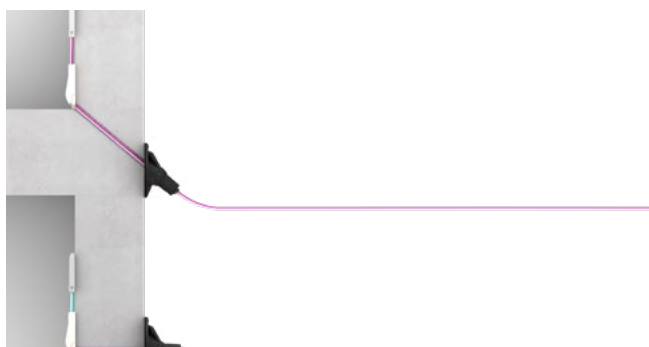

GFH20 PRO – Schräger und waagrecht Einbau

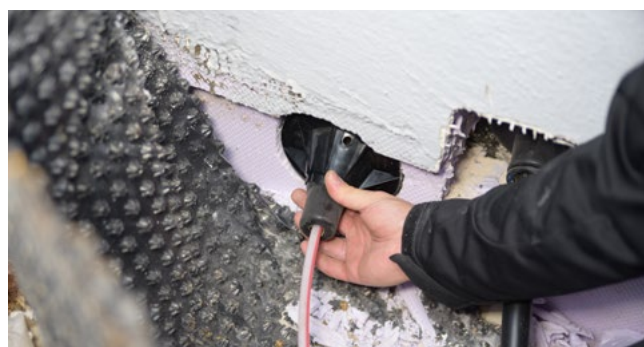

Einbaugrafik – GFH20 PRO

Hauseinführungen

Glasfaser-Hauseinführung

für Gebäude mit oder ohne Keller

GFH30 PRO

Zur zuverlässigen Abdichtung von Glasfaserkabeln.



USP

- Universalhauseinführung mit Injektionssystem für Bohrungen in den gängigsten Wandarten
- ermöglicht waagerechten oder schrägen Einbau bis zu 45° Neigung
- schonende Abdichtung von Glasfaserkabeln durch Dichtlippen

Lieferumfang

- 1 Stück GFH30
- 1 Stück Wandabschlusselement
- 1 Stück 2-Komponentenharz RESINATOR, 80 ml
- 1 Stück Mischdüse

Maße

- Anwendungsbereich: 2 Glasfaserkabel mit $\varnothing a$ 7 – 10 mm oder 1 Glasfaserkabel mit $\varnothing a$ 6 – 13 mm oder 1 Glasfaserkabel mit $\varnothing a$ 12 – 16 mm
- für Bohrungen $\varnothing i$: 30 mm
- für Wandstärken ab 200 mm

Dichtheit

- gas- und wasserdicht bis 1,0 bar



Anzahl Kabel/ Medium	geeignet für Medienrohr $\varnothing a$ (mm)	Bestellbezeichnung	Artikelnummer	GTIN	Preis	WG
1	6 – 13	GFH30 1x6-13 PRO	3030535887	4052487244725	*	6
1	12-16	GFH30 1x12-16 PRO	3030535888	4052487244732	*	6
2	7 – 10	GFH30 2x7-10 PRO	3030535881	4052487244718	*	6

* Preis auf Anfrage



GFH30 – Schräger Einbau



Einbaugrafik – GFH30

Zubehör

Abbildung	Artikel	Bestellbezeichnung	Artikelnummer	GTIN	Preis	WG
	Wandhalter für PE-Wellrohr DN23 schwarz	WH DN23	5199990028	4052487235143	*	6
	PE-Wellrohr für Hauseinführungen GFH 30	WR23 S50000	5130031010		*	6

* Preis auf Anfrage

2-Komponentenharz Resinator



Expansionsharz

EH Resinator



Lieferumfang

- 25 ml: Doppelspritze inklusive Mischdüse
- 80 ml/150 ml: Kartusche inklusive Mischdüse

Abbildung	Inhalt (ml)	Bestellbezeichnung	Artikelnummer	GTIN	Preis	WG
	25 ml	EH Resinator 25	3030506759	4052487244114	*	6
	80 ml	EH Resinator 80	2900001354	4052487216517	*	6
	150 ml	EH Resinator 150	2900001355	4052487216524	*	6

* Preis auf Anfrage

Membran-Injektionssystem

für Gebäude mit Keller



MIS40D

Zur zuverlässigen Abdichtung von Glasfaserkabeln und Telekommunikationsleitungen.

USP

- Universalhauseinführung mit Membran-Injektionssystem für Bohrungen in den gängigsten Wandarten
- kontrollierter Harzaustritt durch geschlitzten Membranschlauch
- schonende Abdichtung der Medienleitungen durch Dichtlippen

Lieferumfang

- 1 Verpackungseinheit:
- 10 Stück MIS40
- 10 Stück Wandabschlusselement
- 10 Stück 2-Komponentenharz RESINATOR, 150 ml
- 1 Stück Schnellspannvorrichtung MIS40 SVS



Maße

- für Kernbohrungen Øi: 40 – 50 mm

Dichtheit

- gas- und wasserdicht bis 1,0 bar

Anzahl Kabel/ Medium	geeignet für Medienrohr Øa (mm)	Baulänge (mm)	Wandstärke (mm)	Bestellbezeichnung	Artikelnummer	GTIN	Preis	WG
1	9 – 12	1000	200 – 900	MIS40D 1x9-12 BL1000 Set10	3030380164	4052487229913	510,40 €	6
2	5 – 7			MIS40D 2x5-7 BL1000 Set10	3030380163	4052487229920	510,40 €	6
1	9 – 12	1300	900 – 1.200	MIS40D 1x9-12 BL1300 Set10	3030391737	4052487230698	510,40 €	6
2	5 – 7			MIS40D 2x5-7 BL1300 Set10	3030391736	4052487230681	510,40 €	6



Einbaugrafik – MIS40D



Eingebaute MIS40D

Membran-Injektionssystem

für Gebäude mit oder ohne Keller

MIS40S

Geeignet zur Schrägeinführung durch die Wand oder Bodenplatte.



USP

- Universalhauseinführung mit Membran-Injektionssystem für Bohrungen in den gängigsten Wandarten
- kontrollierter Harzaustritt durch geschlitzten Membranschlauch
- schonende Abdichtung der Medienleitungen durch Dichtlippen

Lieferumfang

- 1 Verpackungseinheit:
- 10 Stück MIS40S
- 10 Stück Wandabschlusselement
- 10 Stück 2-Komponentenharz RESINATOR, 150 ml
- 1 Stück Schnellspannvorrichtung MIS40 SVS



Maße

- für Kernbohrungen Øi: 40 – 50 mm
- Baulänge: 1.300 mm

Dichtheit

- gas- und wasserdicht bis 1,0 bar

Anzahl Kabel/ Medium	geeignet für Medienrohr Øa (mm)	Baulänge (mm)	Wandstärke (mm)	Bestellbezeichnung	Artikelnummer	GTIN	Preis	WG
1	9 – 12	1300	200 – 1.200	MIS40S 1x9-12 Set10	3030380168	4052487229876	600,90 €	6
2	5 – 7			MIS40S 2x5-7 Set10	3030380167	4052487229883	600,90 €	6



Einbaugrafik – MIS40S

Membran-Injektionssystem

für Gebäude mit Keller



MIS60D

Für bestehende Gebäude mit Keller zur zuverlässigen Abdichtung von Medienleitungen wie z.B. Wasserleitungen, Kommunikationsleitungen oder Elektroleitungen.

USP

- Universalhauseinführung mit Membran-Injektionssystem für Bohrungen in den gängigsten Wandarten
- kontrollierter Harzaustritt durch geschlitzten Membranschlauch
- schonende Abdichtung der Medienleitungen durch Dichtlippen

Lieferumfang

- 1 Verpackungseinheit:
- 10 Stück MIS60D inklusive vormontiertem Dichteinsatz

- 10 Stück Wandabschlussselemente (nur bei Kommunikationsvariante)
- 10 Stück Wandabschlussrosetten (nur bei Stromvariante)
- 10 Stück 2-Komponentenharz RESINATOR, 150 ml
- 1 Stück Schnellspannvorrichtung MIS60 SVS



Maße

- für Kernbohrungen Øi: 62 – 65 mm
- für Wandstärken: 200 – 1.200 mm

Dichtheit

- gas- und wasserdicht bis 1,0 bar
- radonsicher

für Kommunikation

Anzahl Kabel/ Medium	geeignet für Medienrohr Øa (mm)	Baulänge (mm)	Wandstärke (mm)	Bestellbezeichnung	Artikelnummer	GTIN	Preis	WG
1	6 – 12	1000	200 – 900	MIS60D 1x6-12 BL1000 Set10	3030380172	4052487229838	640,80 €	6
3	10			MIS60D 3x10 BL1000 Set10	3030380171	4052487229845	640,80 €	6
4	5 – 7			MIS60D 4x5-7 BL1000 Set10	3030380170	4052487229852	640,80 €	6
1	6 – 12	1300	900 – 1.200	MIS60D 1x6-12 BL1300 Set10	3030391740	4052487230728	640,70 €	6
3	10			MIS60D 3x10 BL1300 Set10	3030391739	4052487230711	728,10 €	6
4	5 – 7			MIS60D 4x5-7 BL1300 Set10	3030391738	4052487230704	640,70 €	6

für Strom

Anzahl Kabel/ Medium	geeignet für Medienrohr Øa (mm)	Baulänge (mm)	Wandstärke (mm)	Bestellbezeichnung	Artikelnummer	GTIN	Preis	WG
1	12 – 18	1000	200 – 900	MIS60D 1x12-18 BL1000 Set10	3030380174	4052487229814	640,70 €	6
1	18 – 24			MIS60D 1x18-24 BL1000 Set10	3030380175	4052487229807	640,70 €	6
1	24 – 30			MIS60D 1x24-30 BL1000 Set10	3030380176	4052487229791	640,70 €	6
1	30 – 34			MIS60D 1x30-34 BL1000 Set10	3030382134	4052487230124	640,80 €	6
1	12 – 18	1300	900 – 1.200	MIS60D 1x12-18 BL1300 Set10	3030391741	4052487230735	640,70 €	6
1	18 – 24			MIS60D 1x18-24 BL1300 Set10	3030391742	4052487230742	640,70 €	6
1	24 – 30			MIS60D 1x24-30 BL1300 Set10	3030391743	4052487230759	640,70 €	6
1	30 – 34			MIS60D 1x30-34 BL1300 Set10	3030391744	4052487230766	640,70 €	6



Einbaugrafik – MIS60D

Membran-Injektionssystem

für Gebäude mit oder ohne Keller



MIS60S

Geeignet zur Schrägeinführung durch die Wand oder Bodenplatte.

USP

- Universalhauseinführung mit Membran-Injektionssystem für schräge Bohrungen durch Boden oder Wand
- kontrollierter Harzaustritt durch geschlitzten Membranschlauch
- schonende Abdichtung der Medienleitungen durch Dichtlippen

- 10 Stück Wandabschlussrosetten (nur bei Stromvariante)
- 10 Stück 2-Komponentenharz RESINATOR, 150 ml
- 1 Stück Schnellspannvorrichtung MIS60 SVS



Lieferumfang

- 1 Verpackungseinheit:
- 10 Stück MIS60S
- 10 Stück Wandabschlusselemente (nur bei Kommunikationsvariante)

Maße

- für Kernbohrungen Øi: 62 – 65 mm
- Baulänge: 1.300 mm

Dichtheit

- gas- und wasserdicht bis 1,0 bar

für Kommunikation

Anzahl Kabel/ Medium	geeignet für Medienrohr Øa (mm)	Baulänge (mm)	Wandstärke (mm)	Bestellbezeichnung	Artikelnummer	GTIN	Preis	WG
1	6 – 12	1300	200 – 1.200	MIS60S 1x6-12 BL1300 Set10	3030380180	4052487229753	813,20 €	6
3	10			MIS60S 3x10 BL1300 Set10	3030380179	4052487229760	813,20 €	6
4	5 – 7			MIS60S 4x5-7 BL1300 Set10	3030380178	4052487229777	813,20 €	6

für Strom

Anzahl Kabel/ Medium	geeignet für Medienrohr Øa (mm)	Baulänge (mm)	Wandstärke (mm)	Bestellbezeichnung	Artikelnummer	GTIN	Preis	WG
1	12 – 18	1300	200 – 1.200	MIS60S 1x12-18 BL1300 Set10	3030380182	4052487229739	640,70 €	6
1				MIS60S 1x18-24 BL1300 Set10	3030380183	4052487229722	813,30 €	6
1	24 – 30	1300	200 – 1.200	MIS60S 1x24-30 BL1300 Set10	3030380184	4052487229715	813,30 €	6
1	30 – 34	1300	200 – 1.200	MIS60S 1x30-34 BL1300 Set10	3030382135	4052487230131	813,20 €	6



Einbaugrafik – MIS60S

Hauseinführungen

Membran-Injektionssystem

für Gebäude mit Keller



MIS90D

Zur zuverlässigen Abdichtung für alle Elektro- und Telekommunikationsleitungen ohne zusätzliches Schrumpfen über eine Dichtmanschette.

USP

- Universalhauseinführung mit Membran-Injektionssystem für Bohrungen in den gängigsten Wandarten
- kontrollierter Harzaustritt durch geschlitzten Membranschlauch
- gleichzeitige Abdichtung der Sparten Strom und Kommunikation

Lieferumfang

- 1 Verpackungseinheit:
- 6 Stück MIS 90 inklusive vormontiertem Manschettenstopfen
- 6 Stück Wandabschlussrosetten



Maße

- für Kernbohrungen Øi: 92 – 102 mm

Dichtheit

- gas- und wasserdicht bis 1,0 bar

Anzahl Kabel/ Medium insgesamt	Anzahl Kabel/ Medium	geeignet für Medienrohr Øa (mm)	Baulänge (mm)	Wandstärke (mm)	Bestellbezeichnung	Artikelnummer	GTIN	Preis	WG	
3	1	24-52	1000	200 – 900	MIS90D 1x24-52+2x7 K SET	3030300140	4052487113977	112,20 €	6	
	2	7								
	1	24-52	1300	900 – 1.200	MIS90D 1x24-52+2x7 L SET	3030300142	4052487114004	123,10 €	6	
		2								7
8	1	24-40	1000	200 – 900	MIS90D 1x24-40+3x7-13+2x5-8+2x7 K SET	3030300143	4052487113960	112,20 €	6	
	3	7-13								
	2	5-8								
	2	7								
	1	24-40	1300	900 – 1.200	MIS90D 1x24-40+3x7-13+2x5-8+2x7 L SET	3030300149	4052487215077	123,10 €	6	
		3								7-13
		2								5-8
		2								7
7	1	13-21	1000	200 – 900	MIS90D 1x13-21+3x7-13-1x5-13+2x7 K SET	3030300144	4052487126670	123,10 €	6	
	3	7-13								
	1	5-13								
	2	7								
	1	13-21	1300	900 – 1.200	MIS90D 1x13-21+3x7-13-1x5-13+2x7 L SET	3030300150	4052487215084	133,90 €	6	
		3								7-13
		1								5-13
		2								7

Durchführung der Speedpipes in Flansch und Wandabschlussrosette und damit außerhalb des Mantelrohrs



Einbaugrafik – MIS90D



Eingebaute MIS90D

Membran-Injektionssystem

für Gebäude mit oder ohne Keller



MIS90S

Geeignet zur Schrägeinführung durch die Wand oder Bodenplatte.
Zur zuverlässigen Abdichtung für alle Wasser- und Telekommunikationsleitungen ohne zusätzliches Schrumpfen über eine Dichtmanschette.

USP

- Universalhauseinführung mit Membran-Injektionssystem für schräge Bohrungen durch Boden oder Wand
- gleichzeitige Abdichtung der Sparten Strom und Kommunikation
- kontrollierter Harzaustritt durch geschlitzten Membranschlauch

Lieferumfang

- 1 Stück MIS90S inklusive vormontiertem Manschettenstopfen
- 1 Stück Abschlussstopfen



Maße

- für Kernbohrungen Øi: 92 – 102 mm
- Baulänge: 1.300 mm

Dichtheit

- gas- und wasserdicht bis 1,0 bar

Anzahl Kabel/ Medium	geeignet für Medienrohr Øa (mm)	Baulänge (mm)	Wandstärke (mm)	Bestellbezeichnung	Artikelnummer	GTIN	Preis	WG
1	24 – 52	1300	200 – 1.200	MIS90S 1x24-52 SET	2900200510	4052487130905	130,10 €	6
1	24 – 40			MIS90S 1x24-40+3x7-13+2x5-8 SET	2900200520	4052487130912	130,10 €	6
3	7 – 13			MIS90S 1x13-21+3x7-13+1x5-13 SET	2900200530	4052487133159	130,10 €	6
2	5 – 8				6			
1	13 – 21							
3	7 – 13							
1	5 – 13							



Einbaugrafik – MIS90S

Einzelhauseinführung MIS

mit Membran-Injektionssystem



MIS100D 1x58-64 Gas

Universalhauseinführung mit Membran-Injektionssystem für Bohrungen in den gängigsten Wandarten zum Einführen und Abdichten der Sparte Gas durch die Kellerwand.

Zusätzlich können zwei Micropipes 7 mm oder 10 mm durchgeführt werden.

USP

- Universalhauseinführung mit Membran-Injektionssystem für Bohrungen in den gängigsten Wandarten
- kontrollierter Harzaustritt durch geschlitzten Membranschlauch

Lieferumfang

- 1 Verpackungseinheit: 6 Stück

Maße

- für Kernbohrungen Øi: 99 – 103 mm
- für Wandstärken: 240 – 600 mm

Dichtheit

- gas- und wasserdicht bis 1,0 bar



Anzahl Kabel/ Medium insgesamt	Anzahl Kabel/ Medium	geeignet für Medienrohr Øa (mm)	Wandstärke (mm)	VPE	Bestellbezeichnung	Artikelnummer	GTIN	Preis	WG
1	1	58 – 64	240 – 600	6	MIS100D 1x58-64 Gas	3030300100	4052487220224	424,60 €	6

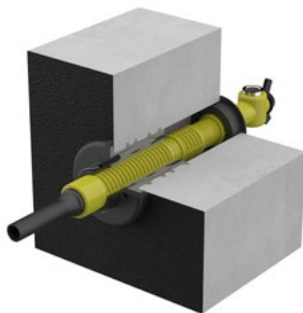

Eingebaute MIS100D 1x58-64 Gas mit Gasarmatur Fabrikat Schuck DN25 und Wandabschlussette

Einsparten-Rohbauteil

für Gebäude ohne Keller



ESH Basic FUBO SR1 EBT

Zum Einführen und Abdichten von Versorgungsleitungen (Strom, Wasser, Telekommunikation oder Gas) durch die Bodenplatte.
Wird mit separat erhältlichem Spiralschlauchsystem, Dichteinsatz und Spartendichtelement ergänzt.

USP

- variable Höhenanpassung an das Fertigfußbodenniveau
- einfache Einbindung der Dampfsperre über Klebeflansch

Lieferumfang

- 1 Stück Rohbauteil mit Aufstellvorrichtung

Maße

- Breite: 222 mm
- Länge: 222 mm
- Höhe: 270 mm

Dichtheit

- gas- und wasserdicht bis 1,0 bar



Artikel	Bestellbezeichnung	Artikelnummer	GTIN	Preis	WG
Einsparten-Rohbauteil	ESH Basic FUBO SR1 EBT	3030473606	4052487241212	*	5

* Preis auf Anfrage



Eingebaute Einsparten-Hauseinführung ESH Basic FUBO SR1 EBT mit Dichteinsatz ESH Basic MBK SR1, Leerrohrsystem Hateflex14078 MRD/x und der Sparte Wasser

Dichteinsatz für Rohbauteil

ESH Basic MBK SR1



Gas- und wasserdichte Hauseinführung für die Sparten Gas, Wasser, Strom oder Telekommunikation für nicht unterkellerte Gebäude.

Der Einbau erfolgt in den Grundkörper ESH Basic FUBO EBT SR1.

USP

- umlaufend glatte Fläche zur optimalen Anarbeitung des Fertigfußbodens

Lieferumfang

- 1 Stück Dichteinsatz
- 4 Stück Nagelschrauben zur Fixierung des Dichteinsatzes
- 2 Stück selbstschneidende Schrauben 8x35 für Spartenabdichtung

Maße

- Breite: 135 mm
- Länge: 135 mm
- Höhe: 283 mm

Dichtheit

- gas- und wasserdicht bis 1,0 bar



Artikel	Bestellbezeichnung	Artikelnummer	GTIN	Preis	WG
Dichteinsatz für Rohbauteil	ESH Basic MBK SR1	3030473652	4052487241229	*	5

* Preis auf Anfrage

Spiralschlauchsystem

flexibles Schutzrohrsystem für MSH/ESH Basic FUBO

Hateflex14078 MRDx



Für Ein- und Mehrspartenhauseinführungen zur Erstellung eines durchgängigen Schutzrohrsystems bis zu den Hauptversorgungsleitungen. Angeschweißtes Mantelrohr mit 3-Stegdichtung zum Anschluss an Grundkörper der Hauseinführung für Gebäude ohne Keller.

USP

- werkseitig auf Druckdichtheit geprüftes Leerrohrsystem
- inklusive Mantelrohr und aufgezogener 3-Stegdichtung

Maße

- Øi: 78 mm
- Øa: 87 mm

Dichtheit

- gas- und wasserdicht bis 1,0 bar

Länge (m)	Bestellbezeichnung	Artikelnummer	GTIN	Preis	WG
3.0	Hateflex14078 MRD3000	1551008700	4052487159203	*	5
4.0	Hateflex14078 MRD4000	3030314973	4052487224802	*	5
6.0	Hateflex14078 MRD6000	1551008701	4052487159210	*	5
10.0	Hateflex14078 MRD10000	1551008702	4052487160513	*	5
15.0	Hateflex14078 MRD15000	1551008703	4052487160520	*	5
25.0	Hateflex14078 MRD25000	3030327439	4052487224840	*	5

* Preis auf Anfrage

Rohbauteil

für nicht unterkellerte Gebäude

ESG100 FUBO EBTMA

Rohbauteil und Aufstellvorrichtung zum Einbetonieren in die Bodenplatte für nicht unterkellerte Gebäude.

Zur kompakten Einführung der Sparten Gas oder Wasser DN 50.

Die Hauseinführungskombination HEK und der flexible Spiralschlauch sind nicht im Lieferumfang enthalten.



USP

- variable Höhenanpassung an das Fertigfußbodenniveau

Lieferumfang

- 1 Stück Rohbauteil für Bodenplatte
- 1 Stück höhenverstellbare Aufstellvorrichtung mit Erdspieß
- 1 Stück Manschette zur Anbindung des KES-Systems
- 1 Stück Schutzdeckel

Maße

- Rohbauteil Øi: 100 mm

Dichtheit

- gas- und wasserdicht bis 1,0 bar



Artikel	Bestellbezeichnung	Artikelnummer	GTIN	Preis	WG
Rohbauteil	ESG100 FUBO EBTMA	1990501000	4052487054300	*	5

* Preis auf Anfrage



Eingebaute Einsparten-Gebäudeeinführung ESG100 FUBO EBT mit werkseitig verbundenem Leerrohrsystem Hateflex14110, eingebaute Ringraumdichtung HRK100 SSG 1x18-65 und der Sparte Elektro

Gebäudeeinführung Gas

für nicht unterkellerte Gebäude

HS SKD

Gas-Hauseinführungskombination Fabrikat Schuck DN 50 zum Einbau in Rohbauteil ESG100 FUBO.



Lieferumfang

- 1 Stück Gas-Hauseinführungskombination Fabrikat Schuck DN 50 inklusive Ausreiß- und Verdrehsicherung und vormontierten Dichtelementen

Maße

- Dichteinsatz Øa: 100 mm

Dichtheit

- gas- und wasserdicht bis 1,0 bar



Bestellbezeichnung	Artikelnummer	GTIN	Preis	WG
HS SKDGTN-PESS-PE100-TE DN50 BL550	1990500100	4052487054126	*	5
HS SKDFGTN-PESS-PE100-TE DN50 BL550	1990500110	4052487054164	*	5
HS SKDRVGTN-PESS-PE100-TE DN50 BL550	1990500120	4052487054195	*	5

* Preis auf Anfrage

Gebäudeeinführung Wasser

für nicht unterkellerte Gebäude

HS W-PE-AG-ARO DN50 BL700

Wasser-Hauseinführungskombination Fabrikat Schuck DN 50 zum Einbau in Rohbauteil ESG100 FUBO.



Lieferumfang

- 1 Stück Wasser-Hauseinführungskombination Fabrikat Schuck DN 50 inklusive Ausreiß- und

Verdrehsicherung und vormontierten Dichtelementen

Dichtheit

- gas- und wasserdicht bis 1,0 bar



Artikel	Bestellbezeichnung	Artikelnummer	GTIN	Preis	WG
Gebäudeeinführung Wasser	HS W-PE-AG-ARO DN50 BL700	1990500150	4052487054270	*	5

* Preis auf Anfrage

Spiralschlauch

Anschluss von ESG100 FUBO



Hateflex14110/xB

Der Hateflex-Spiralschlauch ist ein flexibler, sehr stabiler Kabelschuttschlauch mit glatter Innenfläche für einen schonenden Kabelzug. Mit den dazugehörigen Anschlusskomponenten kann ein druckdichtes Kabeleinführungssystem gebildet werden.

USP

- druckdichtes, flexibles Leerrohrsystem (2,5 bar Außendruck) mit glatter Innenfläche für schonenden Kabelzug

Maße

- Øi: 110 mm
- Øa: 125 mm

Dichtheit

- gas- und wasserdicht bis 2,5 bar

Lieferumfang

- Ringbundware à 25 m (Sonderlängen in 0,5 m-Schritten lieferbar)

Abbildung	Länge (m)	Bestellbezeichnung	Artikelnummer	GTIN	Preis	WG
	3.0	Hateflex14110/3000G	830010300	4052487130196	*	1
	6.0	Hateflex14110/6000G	830010600	4052487130226	*	1
	10.0	Hateflex14110/10000G	830011000	4052487130257	*	1
	15.0	Hateflex14110/15000G	830011500	4052487130301	*	1
	25.0	Hateflex14110/25000G	830012500	4052487121149	*	1
	3.0	Hateflex14110/3000B	3030366900	4052487234276	*	1
	6.0	Hateflex14110/6000B	3030366908	4052487234252	*	1
	10.0	Hateflex14110/10000B	3030366914	4052487234238	*	1
	15.0	Hateflex14110/15000B	3030366920	4052487234214	*	1
	25.0	Hateflex14110/25000B	3030366891	4052487234306	*	1

* Preis auf Anfrage
Sonderlängen auf Anfrage

Hauseinführungen

Ringraumdichtungen

Abbildung	Artikel	Bestellbezeichnung	Artikelnummer	GTIN	Preis	WG
	Standard-Ringraumdichtung mit Supersegmentringtechnik und Kunststoffpressplatten	HRK100 SSG 1x18-65 b40 PAGF/A4/EPDM55	3030300044	4052487129268	85,50 €	1
		HRK100 SSG 4x8-30 b40 PAGF/A4/EPDM55	3030300045	4052487129251	90,90 €	1

Rohbauteil

für nicht unterkellerte Gebäude

ESG150 FUBO EBTMA

Rohbauteil und Aufstellvorrichtung zum Einbetonieren in die Bodenplatte für nicht unterkellerte Gebäude.

Zur kompakten Einführung der Sparten Gas oder Wasser DN 80.

Die Hauseinführungskombination HEK und der flexible Spiralschlauch sind nicht im Lieferumfang enthalten.



USP

- variable Höhenanpassung an das Fertigfußbodenniveau

Lieferumfang

- 1 Stück Rohbauteil für Bodenplatte
- 1 Stück höhenverstellbare Aufstellvorrichtung mit Erdspieß
- 1 Stück Manschette zur Anbindung des KES-Systems
- 1 Stück Schutzdeckel

Maße

- Rohbauteil Ø: 150 mm

Dichtheit

- gas- und wasserdicht bis 1,0 bar



Artikel	Bestellbezeichnung	Artikelnummer	GTIN	Preis	WG
Rohbauteil	ESG150 FUBO EBTMA	1990801010	4052487054584	*	5

* Preis auf Anfrage

Gebäudeeinführung Gas

für nicht unterkellerte Gebäude

HSFLEX SKIDFG-PE100-OSCHR-TE DN80 BL4900

Gas-Hauseinführungskombination Fabrikat Schuck DN 80 zum Einbau in Rohbauteil ESG150 FUBO EBTMA.



Lieferumfang

- 1 Stück Gas-Hauseinführungskombination Fabrikat Schuck DN 80 inklusive Ausreiß- und Verdrehsicherung und vormontierten Dichtelementen

Maße

- Dichteinsatz Øa: 150 mm

Dichtheit

- gas- und wasserdicht bis 1,0 bar



Artikel	Bestellbezeichnung	Artikelnummer	GTIN	Preis	WG
Gebäudeeinführung Gas	HSFLEX SKIDFG-PE100-OSCHR-TE DN80 BL4900	1990800100	4052487054492	*	5

* Preis auf Anfrage

Gebäudeeinführung Wasser

für nicht unterkellerte Gebäude

HSFLEX WF-PE-ARO DN80/DPE90 BL4970

Wasser-Hauseinführungskombination Fabrikat Schuck DN 80 zum Einbau in Rohbauteil ESG150 FUBO EBTMA.



Lieferumfang

- 1 Stück Wasser-Hauseinführungskombination Fabrikat Schuck DN 80 inklusive Ausreiß- und Verdrehsicherung und vormontierten Dichtelementen

Maße

- Dichteinsatz Øa: 150 mm

Dichtheit

- gas- und wasserdicht bis 1,0 bar



Artikel	Bestellbezeichnung	Artikelnummer	GTIN	Preis	WG
Gebäudeeinführung Wasser	HSFLEX WF-PE-ARO DN80/DPE90 BL4970	1990800110	4052487054508	*	5

* Preis auf Anfrage

Kunststoffspiralschlauch

für Kabeleinführungssystem



Hateflex14150/xB

Flexibler, sehr stabiler Kunststoffspiralschlauch.
Mit den dazugehörigen Anschlusskomponenten kann ein druckdichtes Kabeleinführungssystem gebildet werden.

USP

- Scheiteldruckfestigkeit Klasse 450 N (nach DIN EN 61386-24)
- mit den dazugehörigen Anschlusskomponenten kann ein druckdichtes Kabeleinführungssystem (2,5 bar Außendruck) gebildet werden

Lieferumfang

- Ringbundware à 25 m (Sonderlängen in 0,5 m-Schritten lieferbar)

Maße

- Øi: 151 mm ± 1 mm
- Øa: 166 mm ± 1 mm



Dichtheit

- gas- und wasserdicht bis 2,5 bar

Länge (m)	Bestellbezeichnung	Artikelnummer	GTIN	Preis	WG
2.0	Hateflex14150/2000B	3030366925	4052487233163	*	1
3.0	Hateflex14150/3000B	3030366901	4052487233118	*	1
4.0	Hateflex14150/4000B	3030366902	4052487233101	*	1
5.0	Hateflex14150/5000B	3030366904	4052487233095	*	1
6.0	Hateflex14150/6000B	3030366909	4052487233057	*	1
8.0	Hateflex14150/8000B	3030366912	4052487233033	*	1
10.0	Hateflex14150/10000B	3030366915	4052487233231	*	1
12.0	Hateflex14150/12000B	3030366918	4052487233217	*	1
15.0	Hateflex14150/15000B	3030366921	4052487233194	*	1
18.0	Hateflex14150/18000B	3030366923	4052487233187	*	1
20.0	Hateflex14150/20000B	3030366924	4052487233170	*	1
25.0	Hateflex14150/25000B	3030366893	4052487232869	*	1

* Preis auf Anfrage
Sonderlängen auf Anfrage

Ringraumdichtungen

Abbildung	Artikel	Bestellbezeichnung	Artikelnummer	GTIN	Preis	WG
	Standard-Ringraumdichtung mit Supersegmentringtechnik und Kunststoffpressplatten	HRK150 SSG 1x36-70 b40 PAGF/A4/EPDM55¹⁾	3030300046	4052487223614	91,20 €	1
		HRK150 SSG 3x24-54 b40 PAGF/A4/EPDM55	1600101630	4052487129275	138,90 €	1

¹⁾ ohne Blindstopfen

Dichtelemente











Abbildung	Artikel	Bestellbezeichnung	Artikelnummer	GTIN	Preis	WG
	Spartendichtelement Wasser für Ein- und Mehrspartenhauseinführungen	SDW 1x32/40/50	1560000504	4052487162937	20,70 €	7
	Spartendichtelement Elektro für Ein- und Mehrspartenhauseinführungen	SDE 1x20-34	1560000502	4052487162913	20,70 €	7
		SDE 1x26-29/36-39/43-46/48-51	1560000512	4052487163026	34,40 €	7
	Spartendichtelement Kommunikation für Ein- und Mehrspartenhauseinführungen	SDK 1x13-21+3x7-13+1x5-13	1560000506	4052487162951	34,40 €	7
	Spartendichtelement Elektro/Kommunikation für Ein- und Mehrspartenhauseinführungen	SDEK 1x26-30+3x5-8+2x7-13	1560000514	4052487163064	34,40 €	7
	Spartendichtelement Wasser/Elektro für Ein- und Mehrspartenhauseinführungen	SDEW 1x32-34/40/43+2x7/10-13	1551001079	4052487127585	40,50 €	7
	Spartendichtelement Wasser für Einspartenhauseinführungen	SDW 1x63	1560000594	4052487173483	26,30 €	7
	Blind-Dichtelement für Ein- und Mehrspartenhauseinführungen	SD0	1560000510	4052487162999	18,00 €	7
	Spartendichtelemente-Set 2 für Mehrspartenhauseinführungen	SDS2 E/W/K	3030338631	4052487225571	76,80 €	7
	Spartendichtelement für Fernwärme-Mehrspartenhauseinführungen	SDFW 1x75/90/110	1933005600	4052487126663	37,70 €	7

Gas-Montageset

Abbildung	Artikel	Bestellbezeichnung	Artikelnummer	GTIN	Preis	WG
	Montageset Gas für Schuck-HEK DN25	MSCH DN25	5060150678	4052487235976	*	5
	Montageset Gas für RMA-HEK DN25	MRMA DN25	3030380493	4052487239271	33,50 €	7

* Preis auf Anfrage

Rohrabschluss / Rohranschluss

Abbildung	Artikel	Bestellbezeichnung	Artikelnummer	GTIN	Preis	WG
	Universal-Manschettenstopfen für Wasser und Elektro	MS78U 1x24-52	5060150450	4052487236058	24,30 €	7
	Universal-Manschettenstopfen für Kommunikationsleitungen	MS78K 1x13-21+3x7-13+1x5-13	5060150454	4052487236034	28,40 €	7
	Universal-Manschettenstopfen für Wasser / Elektro und Kommunikation	MS78EW 1x24-40+3x7-13+2x5-8	5060150452	4052487236041	28,40 €	7
	Abschlussstopfen Gas für Ein- und Mehrspartenhauseinführungen	ABG63/70/78 1x32/40/50	3030300036	4052487156486	15,60 €	7
	Manschettenstopfen Blindabdichtung	MS78 D0	3030502752	4052487244282	20,00 €	7
	Manschettenstopfen-Set für Mehrspartenhauseinführungen	MSH ZBS1	1552002101	4052487165839	61,30 €	7
	Manschettenstopfen und Rohranschluss-Set für Mehrspartenhauseinführungen (Wand-einführungen)	MSH ZBS2	1552002110	4052487165853	101,80 €	7
	Manschettenstopfen-Set für Mehrspartenhauseinführungen	MSH ZBS3	1552002120	4052487165860	75,00 €	7
	Manschettenstopfen und Rohranschluss-Set für Mehrspartenhauseinführungen (Wand-einführungen)	MSH ZBS4	1552002130	4052487165877	115,80 €	7
	Rohrabschluss- / Verlängerungsmanschette für Ein- und Mehrspartenhauseinführungen	MA75-90/75-90	5060170005	4052487233255	21,90 €	7
	Rohranschluss-Set passend für Kabuflex/Hekaplast/Duolight	RAS4	5199991115	4052487235105	11,90 €	7
	Rohranschluss-Set 16-teilig passend für Kabuflex/Hekaplast/Duolight	RAS16	5199991113	4052487235112	47,20 €	7
	Übergangsmanschette zum Anschluss von glatten Kabelschutzrohren	UMS75-90/102-125	2128020110	4052487159685	98,80 €	7
	Manschettenstopfen-Set für Fernwärme-Mehrspartenhauseinführungen	MSH FW ZBS1	1933005710	4052487127233	263,10 €	7

Schlauchsysteme

Abbildung	Artikel	Bestellbezeichnung	Artikelnummer	GTIN	Preis	WG
	Spiralschlauchsystem flexibles Schutzrohrsystem für MSH/ESH Basic FUBO	Hateflex14078 MRD3000	1551008700	4052487159203	*	5
		Hateflex14078 MRD4000	3030314973	4052487224802	*	5
		Hateflex14078 MRD6000	1551008701	4052487159210	*	5
		Hateflex14078 MRD10000	1551008702	4052487160513	*	5
		Hateflex14078 MRD15000	1551008703	4052487160520	*	5
		Hateflex14078 MRD25000	3030327439	4052487224840	*	5
 	PE-Wellrohr für Hauseinführungen	WR75 S50000	5130031000	4052487242714	*	5
		WR75 R50000	5130031002	4052487242721	*	5
		WR75 G50000	5130031003	4052487242738	*	5
		WR75 B50000	5130031004	4052487242745	*	5

* Preis auf Anfrage

Werkzeug, Hilfsmittel und Sonstiges

Abbildung	Artikel	Bestellbezeichnung	Artikelnummer	GTIN	Preis	WG
	Kabelreiniger	KRMTX	5040020030	4052487238540	30,70 €	1
	Universelles Werkzeugset	WKZ U	3030513585		*	1
	Prüfpumpe für MSH PolySafe/ FW Basic und HRD PV	DIGIT PPM	1551001121	4052487168472	117,10 €	1
	Gleitmittel	GML	5020050010	4052487238564	10,90 €	1
		GMT150	5020050032	4052487233682	6,70 €	7
	Dämmscheibenmesser	DMSM	1551002002	4052487034166	*	5
	Führungskappen Einziahilfe für Versorgungsrohre	FKP SET	5060150647	4052487235990	*	5



* Preis auf Anfrage

Verlängerungsset

Abbildung	Artikel	Bestellbezeichnung	Artikelnummer	GTIN	Preis	WG
	Verlängerungsset für ESH Basic FUBO SR1	ESH Basic FUBO SR1 VLS110	3030484581		*	7
		ESH Basic FUBO SR1 VLS198	3030484584		*	7
	Verlängerungsset für MSH Basic FUBO SR2	MSH Basic FUBO SR2 VLS110	3030486947	4052487244312	272,10 €	7
		MSH Basic FUBO SR2 VLS198	3030486948	4052487244329	321,40 €	7
	Verlängerungsset für MSH Basic FUBO SR3	MSH Basic FUBO SR3 VLS110	3030487703	4052487244336	342,90 €	7
		MSH Basic FUBO SR3 VLS198	3030487704	4052487244343	349,90 €	7
	Verlängerungsset für MSH Basic FUBO SR4	MSH Basic FUBO SR4 VLS110	1551008197	4052487153744	482,20 €	7
		MSH Basic FUBO SR4 VLS198	1551008198	4052487153737	542,60 €	7

* Preis auf Anfrage

Komponenten und Zubehör

Abbildung	Artikel	Bestellbezeichnung	Artikelnummer	GTIN	Preis	WG
	Abstandhalter-Set für MSH Basic FUBO SRx	FUBO AH SET	3030500567		*	5
	Erdungsclip für ESH/MSH Basic FUBO SRx	FUBO ECL	3030529251	4052487245043	*	7
	Verdrehsicherung DN 32/DN 40 für Einsparthauseinführungen	ESH PolySafe VSA	1910000400	4052487051484	*	5
	Stützrohr-Set für ESH PolySafe inklusive Verdrehsicherungslaschen	ESH PolySafe SRS	1910010299	4052487165778	*	5
	Abzweigmanschette	AMS3x75	1510010010	4052487129800	*	5
	Schnellspannvorrichtung MIS für MIS100D 1x58-64 Gas und ESH mit Modul 8	MIS100 SVS	2900300695	4052487140478	180,50 €	6
	2-Komponentenharz M3000 Expansionsharz	EH300/1400	5060050022	4052487236447	*	5
	Kartuschenpistole zur Harzinjektion	MIS MW	5060050021	4052487236454	*	5

* Preis auf Anfrage









ESG – Zubehör

Abbildung	Artikel	Bestellbezeichnung	Artikelnummer	GTIN	Preis	WG
	Verbindungsring zur Verlängerung des Spiralschlauches	KES110 MA110-125/110-125	820280300	4052487015486	128,10 €	1
		KES150 MA150-172/150-172	2128020000	4052487058407	97,20 €	1
	Manschette erdseitige Abdichtung der ESG100 FUBO	KES110 MA110-125/110-125 WE	825817100	4052487120975	*	1
	Wechseleinsatz zur erdseitigen Abdichtung der ESG100 FUBO	WE125 (z)x(d)¹⁾	auf Anfrage	auf Anfrage	*	1
	Manschette zur Kabelabdichtung am Ende des Spiralschlauches	KES150 MA160-172/140-163 WE	2125817100	4052487120937	110,30 €	1
	Wechseleinsatz zur Kabelabdichtung am Ende des Spiralschlauches	WE160 (z)x(d)²⁾	auf Anfrage	auf Anfrage	*	1
	Universal-Gasabschlussstopfen für Einspartenhouseinführung ESG100 FUBO	ABG94-110 1x50-63 b30 NBR	1391000106	4052487027502	*	5
	Gasabschlussstopfen für Einspartenhouseinführung ESG150 FUBO	ABG150 1x90	1391000120	4052487027649	*	5

* Preis auf Anfrage

¹⁾ Z = Anzahl der Durchgänge, D = Gemessener Außendurchmesser der Medienleitung²⁾ Andere Varianten unter www.hauff-technik.de verfügbar

MIS und GFH







Abbildung	Artikel	Bestellbezeichnung	Artikelnummer	GTIN	Preis	WG
	2-Komponentenharz iM3000 Expansionsharz	EH150/700	5060050023	4052487234047	*	5
	2-Komponentenharz M3000 Expansionsharz	EH300/1400	5060050022	4052487236447	*	5
	Kartuschenpistole zur Harz-injektion	MIS MW	5060050021	4052487236454	*	5
	Gleitmittel	GML	5020050010	4052487238564	10,90 €	1
	2-Komponentenharz Resinator Expansionsharz	EH Resinator 25	3030506759	4052487244114	*	6
		EH Resinator 80	2900001354	4052487216517	*	6
		EH Resinator 150	2900001355	4052487216524	*	6
	Kartuschenpistole für Side-by-Side Kartuschen	GFH MW Side-by-Side	3030326996	4052487224932	*	5

* Preis auf Anfrage

Zubehör MIS40

Abbildung	Artikel	Bestellbezeichnung	Artikelnummer	GTIN	Preis	WG
	Wandabschlusselement für Glasfaserhauseinführungen	GFH WAE	3030315305	4052487226417	10,30 €	6
	Schnellspannvorrichtung für MIS40	MIS40 SVS	5060020031	4052487236515	14,80 €	6
	Wandabschlussrosette für Hauseinführungen MIS	WAR40	3030300268	4052487216333	4,40 €	6
	Rasterbogen für MIS40	MIS40 RB	5060020011	4052487236539	12,20 €	6

Zubehör MIS60

Abbildung	Artikel	Bestellbezeichnung	Artikelnummer	GTIN	Preis	WG
	Schnellspannvorrichtung für MIS60	MIS60 SVS	5060020032	4052487236508	18,30 €	6
	Wandabschlussrosette für Hauseinführungen MIS	WAR60	3030300269	4052487216340	4,80 €	6
	Rasterbogen inklusive Adapter für MIS60	MIS60 RB	3030300108	4052487113533	14,90 €	6
	Kernbohrungsreinigungsbürste für den grabenlosen Hausanschluss	MIS REB	5060050028	4052487236423	6,80 €	6
	Rollkiesspitze für grabenlose Bauweise	MIS60ND RKP	3030300125	4052487134613	*	6
	Wandabschlusselement für Glasfaserhauseinführungen	GFH WAE	3030315305	4052487226417	10,30 €	6

* Preis auf Anfrage

Zubehör MIS90

Abbildung	Artikel	Bestellbezeichnung	Artikelnummer	GTIN	Preis	WG
	Schnellspannvorrichtung für MIS90	MIS90 SVS	5060020034	4052487236492	107,30 €	6
	Wandabschlussrosette für Hauseinführungen MIS	WAR 90/100 SG 1x25-63+2x7 EPDM50	5060110602	4052487236270	29,50 €	6
		WAR 90/100 1x63+2x7 EPDM50	5060110603	4052487236263	26,50 €	6

MIS100

Abbildung	Artikel	Bestellbezeichnung	Artikelnummer	GTIN	Preis	WG
	Universal-Manschettenstopfen für Wasser und Elektro	MS78U 1x24-52	5060150450	4052487236058	24,30 €	7
	Universal-Manschettenstopfen für Kommunikationsleitungen	MS78K 1x13-21+3x7-13+1x5-13	5060150454	4052487236034	28,40 €	7
	Universal-Manschettenstopfen für Wasser / Elektro und Kommunikation	MS78EW 1x24-40+3x7-13+2x5-8	5060150452	4052487236041	28,40 €	7
	Ausgleichsring für Manschettenstopfen	AGR75 1x63	5060120090	4052487236256	3,70 €	6
	Montagekoffer MIS NoDig für den Einbau der MIS 100/VT63 NoDig	MIS100ND VT63 MK	2900300495	4052487131391	1038,50 €	6
	Schnellspannvorrichtung MIS für MIS100ND VT63	MIS100ND VT63 SVS	2900300490	4052487129404	134,30 €	6
	Distanzklemme für Montagekoffer MIS NoDig	MIS100ND VT63 DK	5060020054	4052487236461	12,80 €	6
	Rollkiesscheibe für grabenlose Bauweise	RKS VT63	1920003063	4052487052269	16,50 €	6
	Schnellspannvorrichtung MIS für MIS100D 1x58-64 Gas und ESH mit Modul 8	MIS100 SVS	2900300695	4052487140478	180,50 €	6
	Vortriebsrohr DN63 für Wasserleitungen oder Elektrokabel	VR63 S1000	4040401472	4052487207881	19,60 €	6

06 Hausausführungen

Neben einer Hauseinführung, die jedes Haus mit den Versorgungsleitungen für Strom und Telekommunikation versorgt, ist es auch wichtig, das Gartengrundstück mit Strom oder Telekommunikation zu versorgen.

Wenn man ein Haus baut, gibt es viele Entscheidungen zu treffen, vom Budget über den Grundriss bis hin zu sämtlichen technischen und optischen Merkmalen des Gebäudes. Die Gestaltung des Außengrundstücks und die Anlage des Gartens wird meist erst näher betrachtet, wenn das Gebäude bereits fertiggestellt wurde.

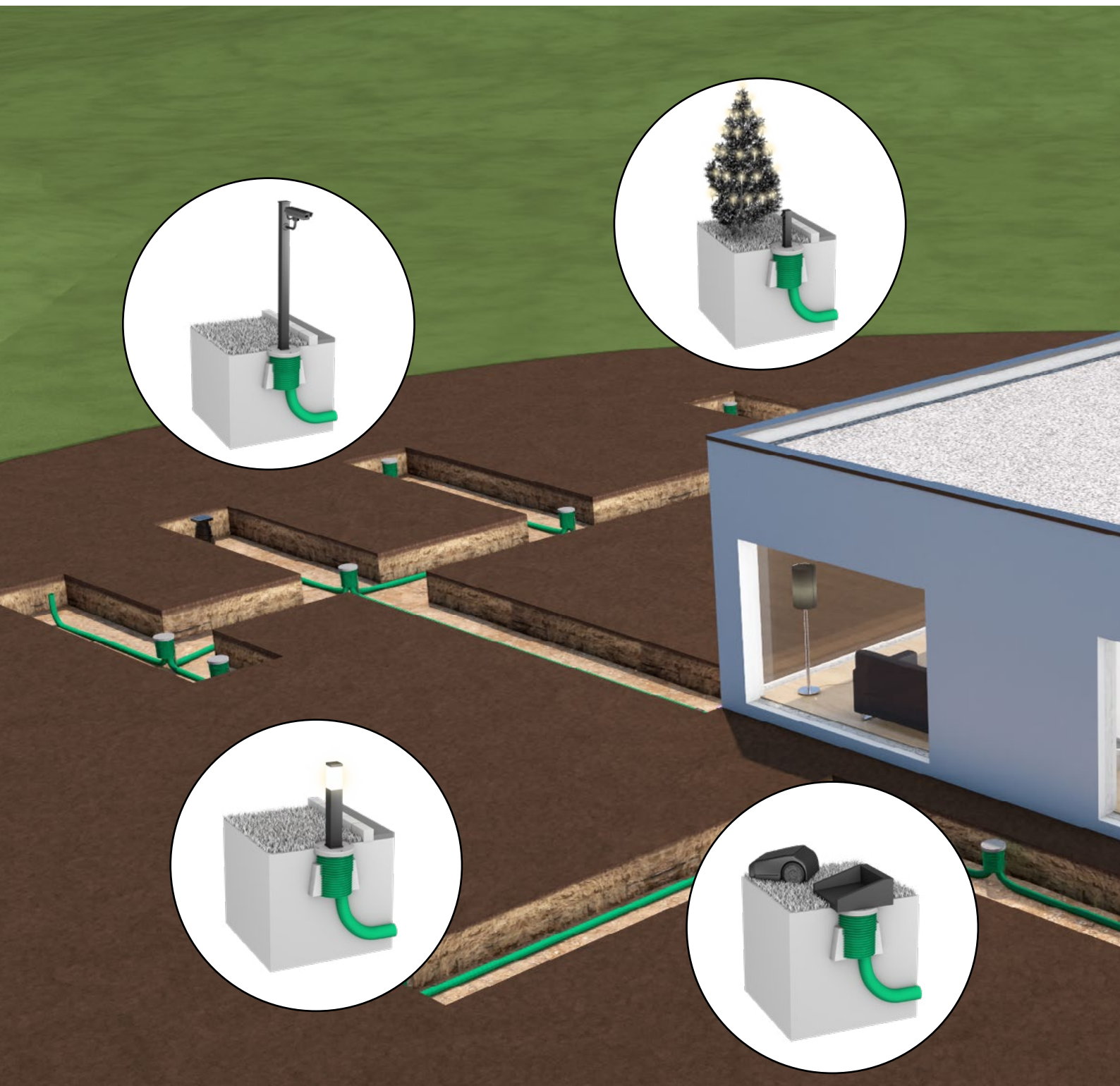

Beim Neubau eines Hauses ist es jedoch wichtig, schon frühzeitig die Planung der Außenanlage anzugehen. Neben den optischen Gestaltungsmöglichkeiten gibt es viele technische Anwendungen wie E-Ladesäule, Rasenmäroboter, Gartenbeleuchtung, Pool, WLAN oder auch Sicherheitssysteme, die eine Versorgung mit Strom benötigen.

Mit unserem Hausausführungs-System ETGAR ist für spätere Anschlüsse alles perfekt vorbereitet und das Gebäude bleibt gas-, wasser- und radonsicher abgedichtet. Planen Sie Ihren SmartGarden – einfach, flexibel und zukunftssicher.

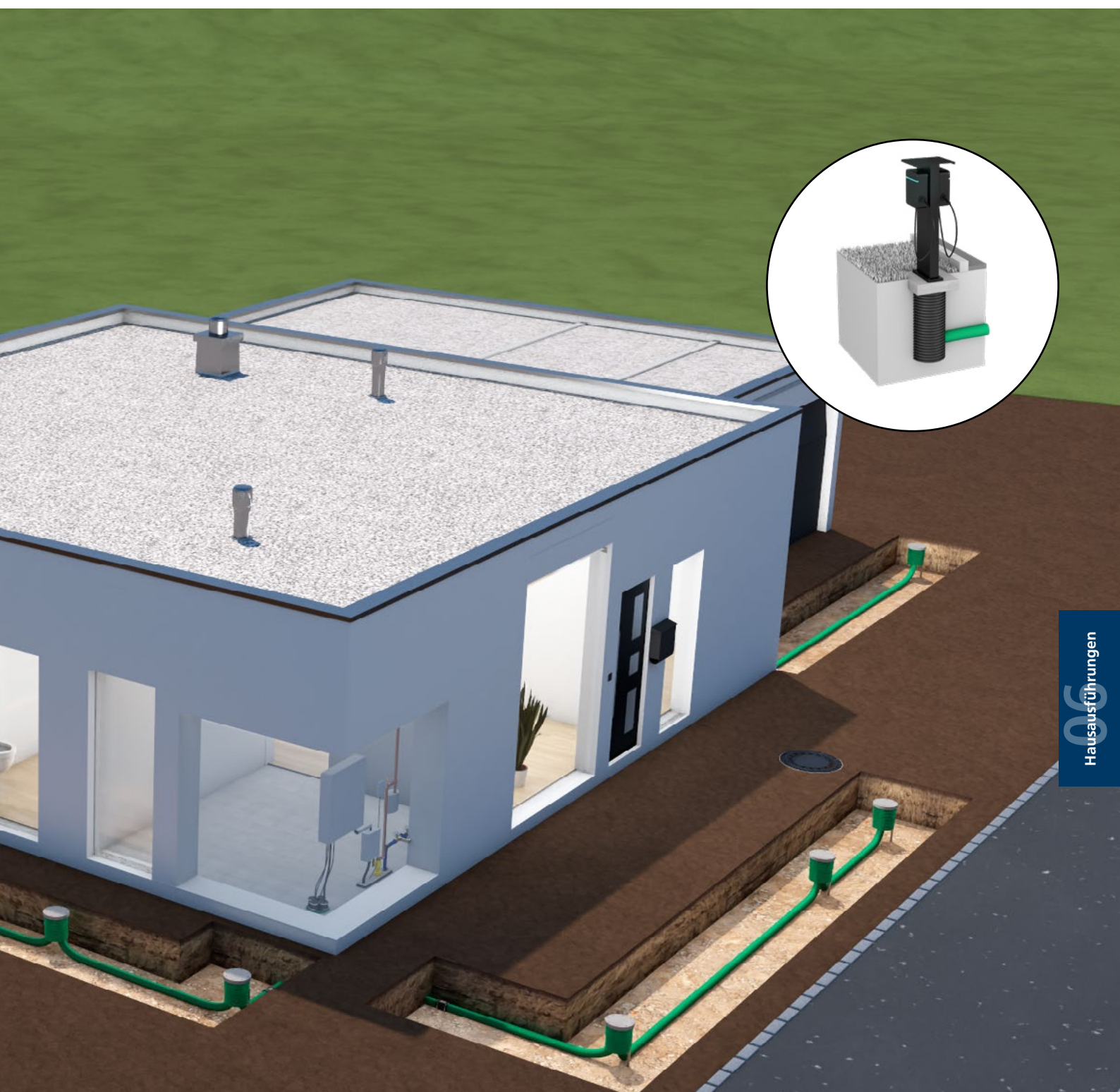

Mehrfach-Hausausführung ETGAR Bauherrenpaket

für Gebäude mit Keller

HAW-M ETGAR BHP

Zur Verteilung von Strom-, und Kommunikationsleitungen aus dem Gebäude in das Grundstück.



USP

- Komplettsystem zur Verteilung der Stromversorgung auf dem gesamten Grundstück vom Hausanschlussraum aus
- eingebaute Dichtheitsprüfvorrichtung

Lieferumfang

- Grundbauteil zum Einbau in ETGAR Futterrohr
- Dämmscheibe zur Integration der Gebäudedämmung im Bereich der Hausausführung
- 2 Stück ETGAR Dichtelement 1x13-21+3x7-13+1x5-13

- 2 Stück ETGAR Dichtelement 1x26-30+3x5-8+2x7-13
- Wellrohr-Anschluss-Set 16-teilig (4 Doppelmuffen DN75 + 12 Profildichtungen DN75) RAS16
- 1 Stück Gleitmittel GMT

Maße

- passend für ETGAR Futterrohr Øi: 200 mm
- maximale Wandstärke: 500 mm

Dichtheit

- gas- und wasserdicht bis 1,0 bar



nur über Hauff-Technik Partner im Fachhandel erhältlich.

Bestellbezeichnung	Artikelnummer	GTIN	Preis	WG
HAW-M ETGAR BHP	3030458211	4052487239936	418,30 €	4

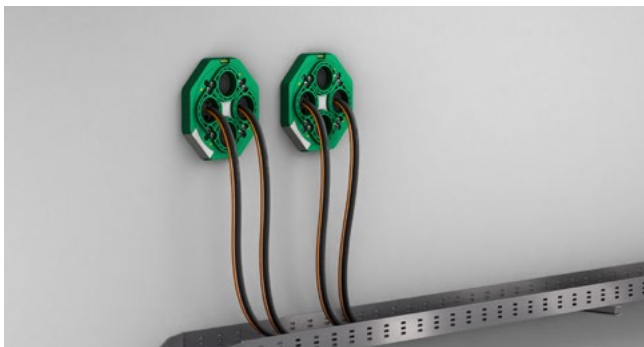

Zubehör

Abbildung	Artikel	Bestellbezeichnung	Artikelnummer	GTIN	Preis	WG
	Hausausführung ETGAR Futterrohr für ETGAR Bauherrenpaket	HAW-M ETGAR FR	3030458206	4052487239912	109,00 €	4
	Mehrfach-Hausausführung ETGAR Außendichtelement für Mehrfach-Hausausführung ETGAR Bauherrenpaket	HAW-M ETGAR AD	3030490272	4052487241939	299,00 €	4

Einfach-Hausausführung ETGAR Bauherrenpaket

für Gebäude mit Keller



HAW-E ETGAR BHP

Zur Verteilung von Strom-, und Kommunikationsleitungen aus dem Gebäude in das Grundstück.
Zum Einbau in universelles Futterrohr UFR.

USP

- Komplettsystem zur Verteilung der Stromversorgung auf dem gesamten Grundstück vom Hausanschlussraum aus

Lieferumfang

- Grundbauteil zum Einbau in Universal Futterrohr UFR100/x
- Außendichtelement zum Einbau in Futterrohr
- Dämmscheibe zur Integration der Gebäudedämmung im Bereich der Hausausführung

- 1 Stück ETGAR Dichtelement 1x26-30+3x5-8+2x7-13
- Wellrohr-Anschluss-Set 4-teilig (1 Doppelmuffe DN75 + 3 Profildichtungen DN75) RAS4
- 1 Stück Gleitmittel GMT

Maße

- passend für UFR Futterrohr Øi: 100 mm
- maximale Wandstärke: 500 mm

Dichtheit

- gas- und wasserdicht bis 1,0 bar



nur über Hauff-Technik Partner im Fachhandel erhältlich.

Bestellbezeichnung	Artikelnummer	GTIN	Preis	WG
HAW-E ETGAR BHP	3030458216	4052487239967	145,80 €	4

Zubehör

Abbildung	Artikel	Bestellbezeichnung	Artikelnummer	GTIN	Preis	WG
	Einfach-Hausausführung ETGAR Außendichtelement für Einfach-Hausausführung ETGAR Bauherrenpaket	HAW-E ETGAR AD	3030491405	4052487242028	145,00 €	4
	Universelles Futterrohr für jede Wandart	UFR100/200	3030300244	4052487216098	57,30 €	3

Hausausführung ETGAR Bauherrenpaket

für Gebäude ohne Keller



HAB ETGAR BHP

Zur Verteilung von Strom-, und Kommunikationsleitungen aus dem Gebäude in das Grundstück.

USP

- Komplettsystem zur Verteilung der Stromversorgung auf dem gesamten Grundstück vom Hausanschlussraum aus

Lieferumfang

- 1 Stück Grundkörper zum Einbetonieren mit 4 Ausgängen und einem Blinddeckel
- 1 Stück höhenverstellbare Aufstellvorrichtung
- 1 Rolle 30 m Verbundwellrohr DN 75 inkl. Einziehhilfe

- 4 Stück Rastmanschetten für Wellrohr vormontiert
- 8 Stück Profildichtringe zum Wellrohranschluss
- 4 Stück Verschlusskappen für Wellrohr
- 1 Stück Dichteinsatz gas-, wasserdicht
- 2 Stück Dichtelement HAB ETGAR DB 1x24-40+3x7-13 mit Rohrstück
- 2 Stück Dichtelement HAB ETGAR DB 1x13-21+3x7-13+1x5-13 mit Rohrstück
- 1 Stück Gleitmittel GMT



nur über Hauff-Technik Partner im Fachhandel erhältlich.

Dichtheit

- gas- und wasserdicht

Bestellbezeichnung	Artikelnummer	GTIN	Preis	WG
HAB ETGAR BHP	3030404422	4052487231626	462,90 €	4

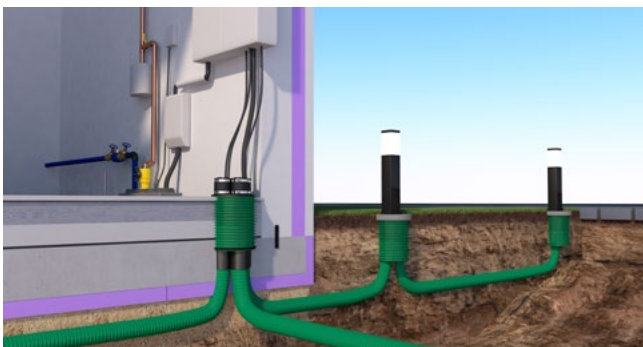

HAB ETGAR BHP – Stromverteilung auf dem gesamten Grundstück



Eingebaute Hausausführung ETGAR Bauherrenpaket

Hausausführung ETGAR MIS

für Gebäude ohne Keller

HA ETGAR MIS100S



Zur Verteilung von Strom- und Kommunikationsleitungen aus dem Gebäude in das Grundstück.

USP

- nachträglich einbaubare, flexible Hausausführung zur Verteilung von Versorgungsleitungen auf dem Grundstück
- Versorgung von elektrischen Anwendungen wie Pollerleuchten, Steckdosen und Ladesäulen

Lieferumfang

- 1 Stück HA ETGAR MIS100S
- 1 Stück 2-Komponentenharz M3000, 300 ml

- 1 Stück Manschettenstopfen MS75K 1x13-21+3x7-13+1x5-13
- 1 Stück ETGAR Anschlussmuffe
- 1 Stück Doppelmuffe DN 75 + 4 Stück Profildichtungen DN 75

Maße

- für Kernbohrungen Øi: 99 - 102 mm
- Baulänge: 1.150 mm
- Mindestwandstärke: 200 mm

Dichtheit

- gas- und wasserdicht bis 0,5 bar



nur über Hauff-Technik Partner im Fachhandel erhältlich.

Bestellbezeichnung	Artikelnummer	GTIN	Preis	WG
HA ETGAR MIS100S	3030576095	4052487247238	*	3

* Preis auf Anfrage

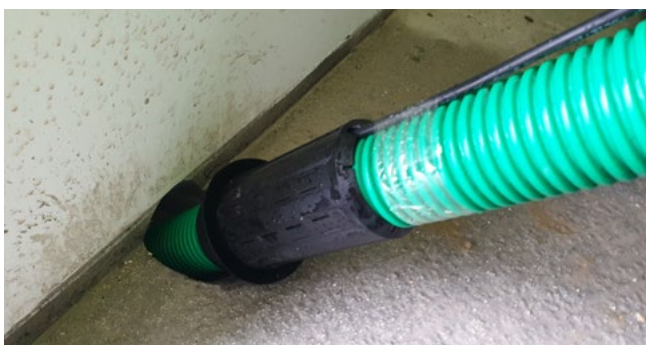
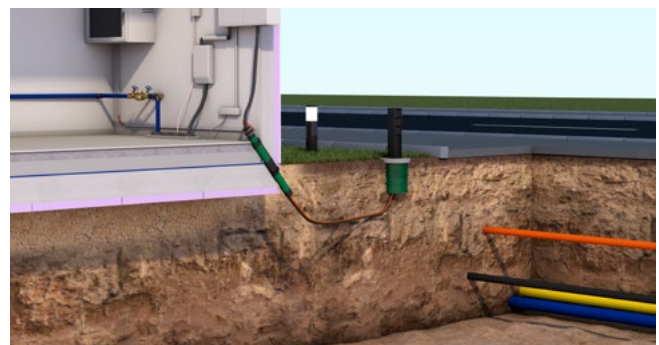
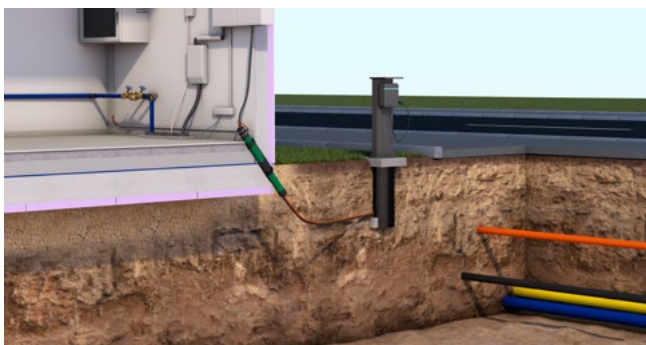

Zubehör

Abbildung	Artikel	Bestellbezeichnung	Artikelnummer	GTIN	Preis	WG
	Kartuschenpistole zur Harz-injektion	MIS MW	5060050021	4052487236454	*	5

* Preis auf Anfrage

ETGAR Verlängerungsset

für ETGAR Bauherrenpaket

HAB ETGAR VLS

Geeignet zur Leerrohr-Verlängerung der Hausausführung ETGAR Bauherrenpaket.



Lieferumfang

- 30 m Wellrohr DN 75 grün inkl. Einziehhilfe
- 4 Stück Verlängerungsmanschetten
- 2 Stück Manschettenstopfen MS75EW 1x24-40+3x7-12
- 2 Stück Manschettenstopfen MS75K 1x13-21+3x7-13+1x5-13

Dichtheit

- gas- und wasserdicht



nur über Hauff-Technik Partner im Fachhandel erhältlich.

Bestellbezeichnung	Artikelnummer	GTIN	Preis	WG
HAB ETGAR VLS	3030404455	4052487231657	297,80 €	4

ETGAR Fundament-Box Set

für ETGAR Bauherrenpaket

ETGAR FB SET

Zur Verteilung von Strom- und Kommunikationsleitungen im Garten, zur sicheren Installation von Gartenleuchten, Energieladesäulen etc. und zum Anschluss an das Leerrohrsystem der Hausausführung ETGAR.



USP

- anschlussfertiges Fundamentsystem zur Installation von elektrischen Endgeräten

Lieferumfang

- VPE4 enthält:
- 4 Stück ETGAR Fundament-Box
- 4 Stück ETGAR Fundament-Box Trägerplatte
- 8 Stück ETGAR Anschlussmuffe



nur über Hauff-Technik Partner im Fachhandel erhältlich.

Bestellbezeichnung	VPE	Artikelnummer	GTIN	Preis	WG
ETGAR FB SET	4	3030482075	4052487241908	499,00 €	4

ETGAR Fundament-Box

für ETGAR Bauherrenpaket

ETGAR FB

Zur Verteilung von Strom- und Kommunikationsleitungen im Garten, zur sicheren Installation von Gartenleuchten, Energieladesäulen etc. und zum Anschluss an das Leerrohrsystem der Hausausführung ETGAR.
Ergänzungszubehör zur Hausausführung ETGAR und zum Verlängerungsset.



USP

- anschlussfertiges Fundamentsystem zur Installation von elektrischen Endgeräten

Lieferumfang

- 1 Stück Grundkörper ETGAR Fundament-Box inkl. Verschlussdeckel oben und unten
- 1 Stück höhenverstellbare Aufstellvorrichtung
- 1 Stück ETGAR Anschlussmuffe
- 1 Verpackungseinheit: 32 Stück

 nur über Hauff-Technik Partner im Fachhandel erhältlich.

Bestellbezeichnung	VPE	Artikelnummer	GTIN	Preis	WG
ETGAR FB	32	3030454134	4052487239868	1880,00 €	4



ETGAR Fundament-Box zur Aufnahme von elektrischen Anwendungen

ETGAR Trägerplatte

für ETGAR Fundament-Box

ETGAR FB TPL



Zur Montage auf ETGAR Fundament-Box und zur flexiblen und sicheren Installation von Gartenleuchten, Steckdosenleisten, Energieladesäulen etc.

USP

- anschlussfertiges Fundamentsystem zur Installation von elektrischen Endgeräten

Lieferumfang

- 1 Verpackungseinheit: 32 Stück ETGAR Trägerplatten

- jeweils 1 Stück ETGAR Trägerplatte, 4 Stück Befestigungsschrauben

Maße

- Durchmesser: 270 mm
- Höhe: 50 / 30 mm
- Durchmesser Sollbruchstelle: 40 mm



nur über Hauff-Technik Partner im Fachhandel erhältlich.

Bestellbezeichnung	VPE	Artikelnummer	GTIN	Preis	WG
ETGAR FB TPL	32	3030454138	4052487239882	1880,00 €	4

ETGAR Anschlussmuffe

für ETGAR Fundament-Box

ETGAR ANS 4x5-25



Zum Anschluss des ETGAR Wellrohrs DN75 an die ETGAR Fundament-Box und zur sanddichten Durchführung von Kabeln.

USP

- Tüllen anpassbar auf verschiedene Kabeldurchschnitte

Lieferumfang

- 1 Verpackungseinheit: 10 Stück Anschlussfüßen

Maße

- Anwendungsbereich: 4 Kabel/Rohr Øa 5 – 25 mm



nur über Hauff-Technik Partner im Fachhandel erhältlich.

Bestellbezeichnung	VPE	Artikelnummer	GTIN	Preis	WG
ETGAR ANS 4x5-25	10	3030449206	4052487239905	73,40 €	4

Zubehör

Abbildung	Artikel	Bestellbezeichnung	Artikelnummer	GTIN	Preis	WG
	Verlängerungsmanschette für Hausausführung ETGAR	ETGAR MA70-84/70-84	3030403633	4052487232302	21,10 €	4
	Manschettenstopfen für Elektro und Kommunikation	ETGAR MS75 K 1x13-21+3x7-13+1x5-13	5060150705	4052487232319	24,20 €	4
	Manschettenstopfen für Strom und Kommunikation	ETGAR MS75 EW 1x24-40+3x7-12	3030403632	4052487232296	24,20 €	4
	PE-Wellrohr für ETGAR Bauherrenpaket	HAB ETGAR WR75 GR30000	3030401995	4052487231374	88,00 €	4
	Hausausführung ETGAR Einbauteil für nicht unterkellerte Gebäude	HAB ETGAR EBT	3030404403	4052487231817	126,30 €	4
	Dichteinsatz für Hausausführung ETGAR Einbauteil	HAB ETGAR ENS	3030401104	4052487231824	52,60 €	4
	Dichtelement für Hausausführung ETGAR	HAB ETGAR DB 1x13-21+3x7-13+1x5-13	3030401107	4052487231831	33,70 €	4
		HAB ETGAR DB 1x24-40+3x7-13	3030403850	4052487231848	33,70 €	4
	Hausausführung ETGAR Zubehörset für ETGAR Bauherrenpaket	HAB ETGAR ZBS	3030403681	4052487231855	26,30 €	4
	Wellrohr für ETGAR Ausbauset	WR32 GU25000	3030368195	4052487232081	*	4
	Kartuschenpistole zur Harzinjektion	MIS MW	5060050021	4052487236454	*	5
	Wandhalter für PE-Wellrohr DN 75 für die HA ETGAR MIS100S	WH DN75 SET	3030576083		*	3

* Preis auf Anfrage

Hausausführung ETGAR MIS

für Gebäude ohne Keller

HA ETGAR MIS100S



Zur Verteilung von Strom- und Kommunikationsleitungen aus dem Gebäude in das Grundstück.

USP

- nachträglich einbaubare, flexible Hausausführung zur Verteilung von Versorgungsleitungen auf dem Grundstück
- Versorgung von elektrischen Anwendungen wie Pollerleuchten, Steckdosen und Ladesäulen

Lieferumfang

- 1 Stück HA ETGAR MIS100S
- 1 Stück 2-Komponentenharz M3000, 300 ml

- 1 Stück Manschettenstopfen MS75K 1x13-21+3x7-13+1x5-13
- 1 Stück ETGAR Anschlussmuffe
- 1 Stück Doppelmuffe DN 75 + 4 Stück Profildichtungen DN 75

Maße

- für Kernbohrungen Øi: 99 - 102 mm
- Baulänge: 1.150 mm
- Mindestwandstärke: 200 mm

Dichtheit

- gas- und wasserdicht bis 0,5 bar



nur über Hauff-Technik Partner im Fachhandel erhältlich.

Bestellbezeichnung	Artikelnummer	GTIN	Preis	WG
HA ETGAR MIS100S	3030576095	4052487247238	*	3

* Preis auf Anfrage

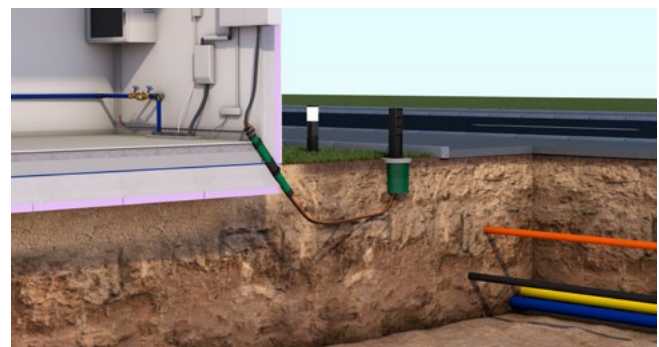
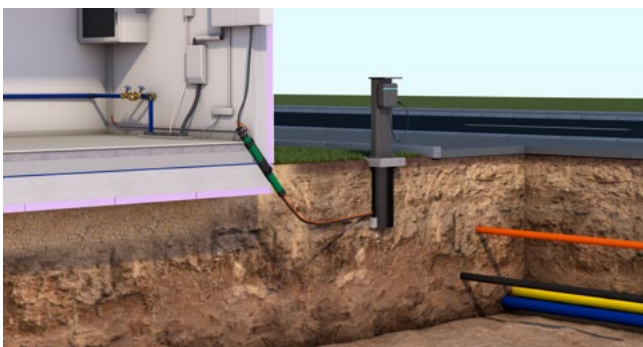

Zubehör

Abbildung	Artikel	Bestellbezeichnung	Artikelnummer	GTIN	Preis	WG
	Kartuschenpistole zur Harzinjektion	MIS MW	5060050021	4052487236454	*	5

* Preis auf Anfrage

Folienmanschetten

Immer häufiger kommen Dampfsperrfolien auf Bodenplatten zum Einsatz. Die Anbindung an die jeweiligen Gebäudedurchführungen oder Medienleitungen wird jedoch häufig nicht berücksichtigt oder improvisiert. Für die gängigsten Fälle bietet hier die Folienmanschette HFM von der Firma Hauff-Technik die optimale Lösung.

Dichtsand

Die perfekte Sanierungslösung zur nachträglichen Abdichtung von Transformatorstationen.

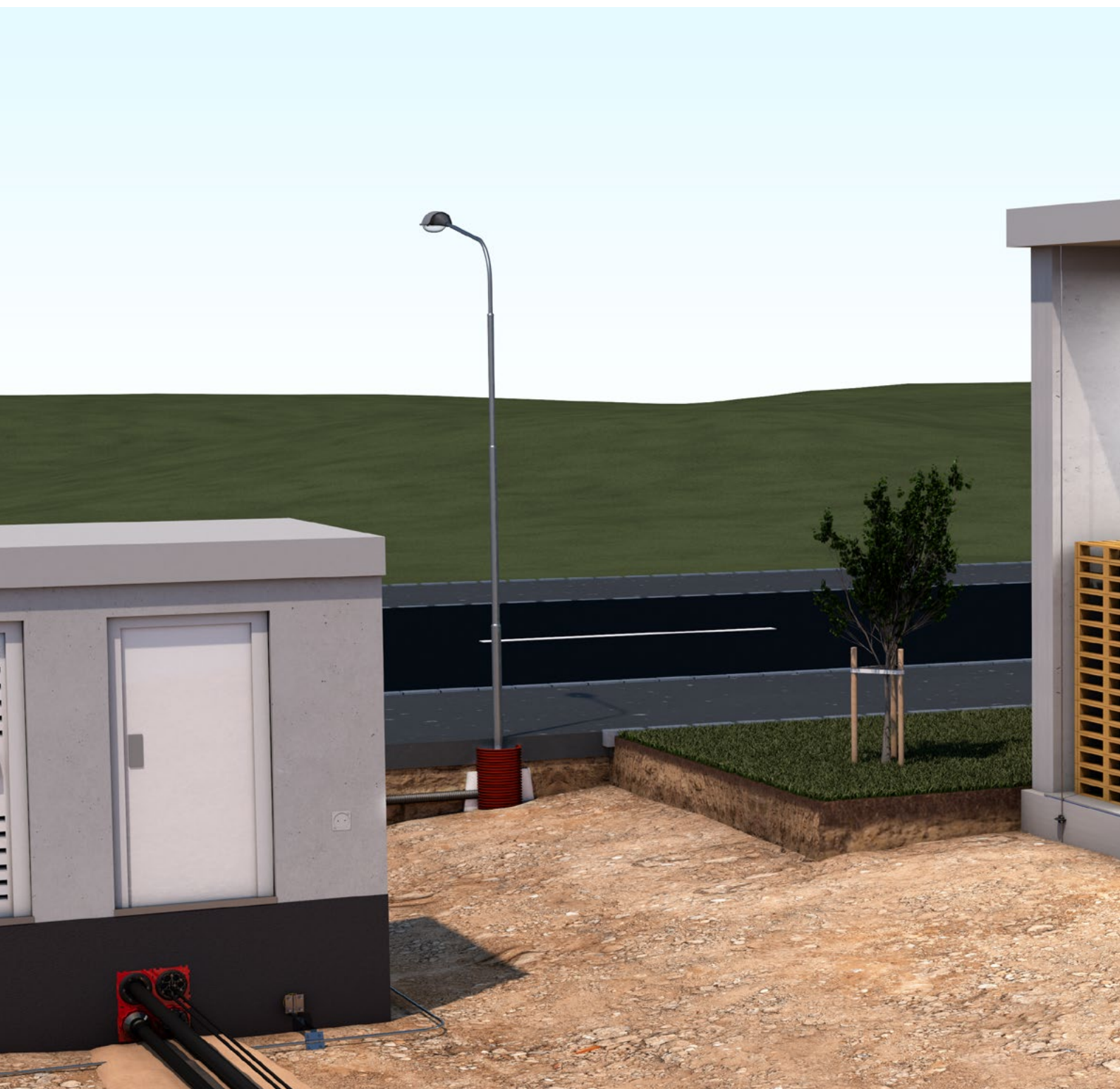



Folien-Manschette

für Durchführungen durch die Bodenplatte

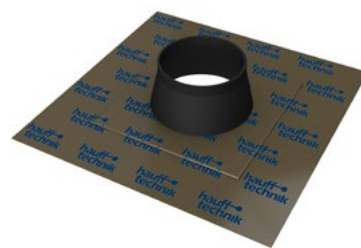

HFM

Hauff-Folien-Manschette zur sicheren Anbindung von Durchführungen durch die Bodenplatte an eine Dampfsperffolie, Radonfolie oder sonstige bahnenförmige Abdichtung auf der Bodenplatte.

USP

- einfache Einbindung der Dampfsperre oder Radonfolie
- verhindert die Konvektion und somit das Eindringen von Radongas ins Gebäude

Dichtheit

- gasdicht
- radonsicher



 nur über Hauff-Technik Partner im Fachhandel erhältlich.

Abbildung	Anzahl Kabel/ Medium	Größe (mm)	Bestellbezeichnung	Artikelnummer	GTIN	Preis	WG
	1	150 x 150	HFM 1x4-8	3030370203	4052487227971	16,80 €	3
	1	150 x 150	HFM 1x8-12	3030370204	4052487227988	16,80 €	3
	1	150 x 150	HFM 1x15-22	3030370206	4052487227995	18,70 €	3
	1	150 x 150	HFM 1x25-32	3030370207	4052487228008	20,30 €	3
	1	230 x 230	HFM 1x32-40	3030370208	4052487228015	31,70 €	3
	1	230 x 230	HFM 1x40-55	3030370209	4052487228022	40,20 €	3

Abbildung	Anzahl Kabel/ Medium	Größe (mm)	Bestellbezeichnung	Artikelnummer	GTIN	Preis	WG
	1	230 x 230	HFM 1x50-72	3030370210	4052487228039	53,30 €	3
	1	230 x 230	HFM 1x72-90	3030370211	4052487228046	73,80 €	3
	1	320 x 320	HFM 1x100-110¹⁾	3030370212	4052487228053	69,40 €	3
	1	320 x 320	HFM 1x125-135	3030370213	4052487228060	87,90 €	3
	1	350 x 350	HFM 1x150-165	3030370214	4052487228077	100,50 €	3
	1	420 x 420	HFM 1x200-220	3030370215	4052487228084	143,10 €	3
	1	580 x 580	HFM 1x230-250	3030370217	4052487228091	150,10 €	3

¹⁾ z.B. geeignet für ESH Basic FUBO BHPxm und ESG100 FUBO BHPXL10m

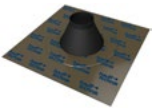
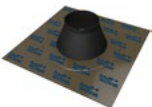
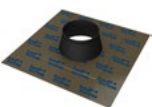
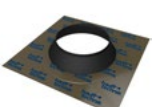
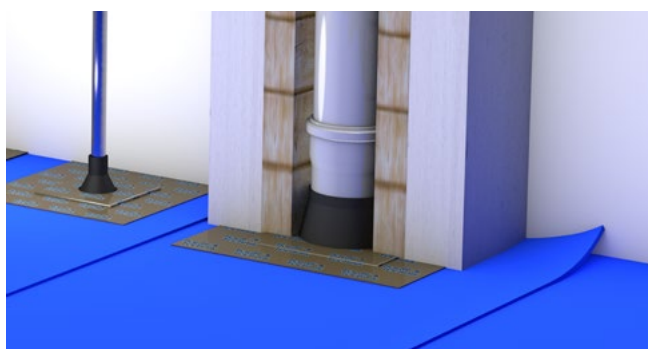

Folienmanschetten für Erdungsleiter und Abwasserrohr

Zubehör

Abbildung	Artikel	Bestellbezeichnung	Artikelnummer	GTIN	Preis	WG
	Haftprimer für Hauff-Folien-Manschetten	HFM P	3030375457	4052487238526	57,30 €	3
	Anpressraker für Hauff-Folien-Manschetten	HFM APR	3030370823	4052487238519	16,50 €	3

DiSan

rieselfähiger, mineralischer Dichtsand

DiSan

Als Sanierungslösung zur nachträglichen Abdichtung von Transformatorstationen.



USP

- bei Kontakt mit Wasser entsteht eine hochplastische Masse, die für eine dauerhafte Dichtwirkung in erdberührten Bereichen sorgt

Lieferumfang

- Verpackungseinheit: 1 Palette mit 50 Sack á 20 kg

Bestellbezeichnung	Artikelnummer	WG
Dichtsand DiSan	3030332659	3

* Preis auf Anfrage

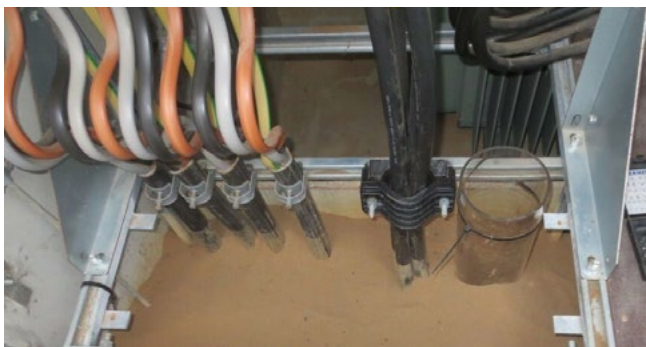

08 Infrastruktur

Die Netzinfrastruktur ist die elementare Basis für die gesamte Grundversorgung. Egal ob Strom, Wasser, Gas oder Telekommunikation – nur mit einer gut ausgebauten Netzinfrastruktur können die verschiedenen Gewerke dort ankommen wo sie benötigt werden. Als Hersteller von Gebäudedurchführungen stellen Lösungen von Hauff-Technik dabei sicher, dass überall dort wo Leitungen durch Bauwerke geführt werden, die Gebäudehülle wieder zuverlässig dicht verschlossen wird und die Leitungen sicher ins Gebäude geführt werden.

Neben Gebäudedurchführungen bietet Hauff-Technik innovative Lösungen zur unterirdischen Stromverteilung im Außenbereich, sowie verschiedene Fundamentsysteme für E-Ladesäulen, Beleuchtungsmasten und weitere Anwendungen.

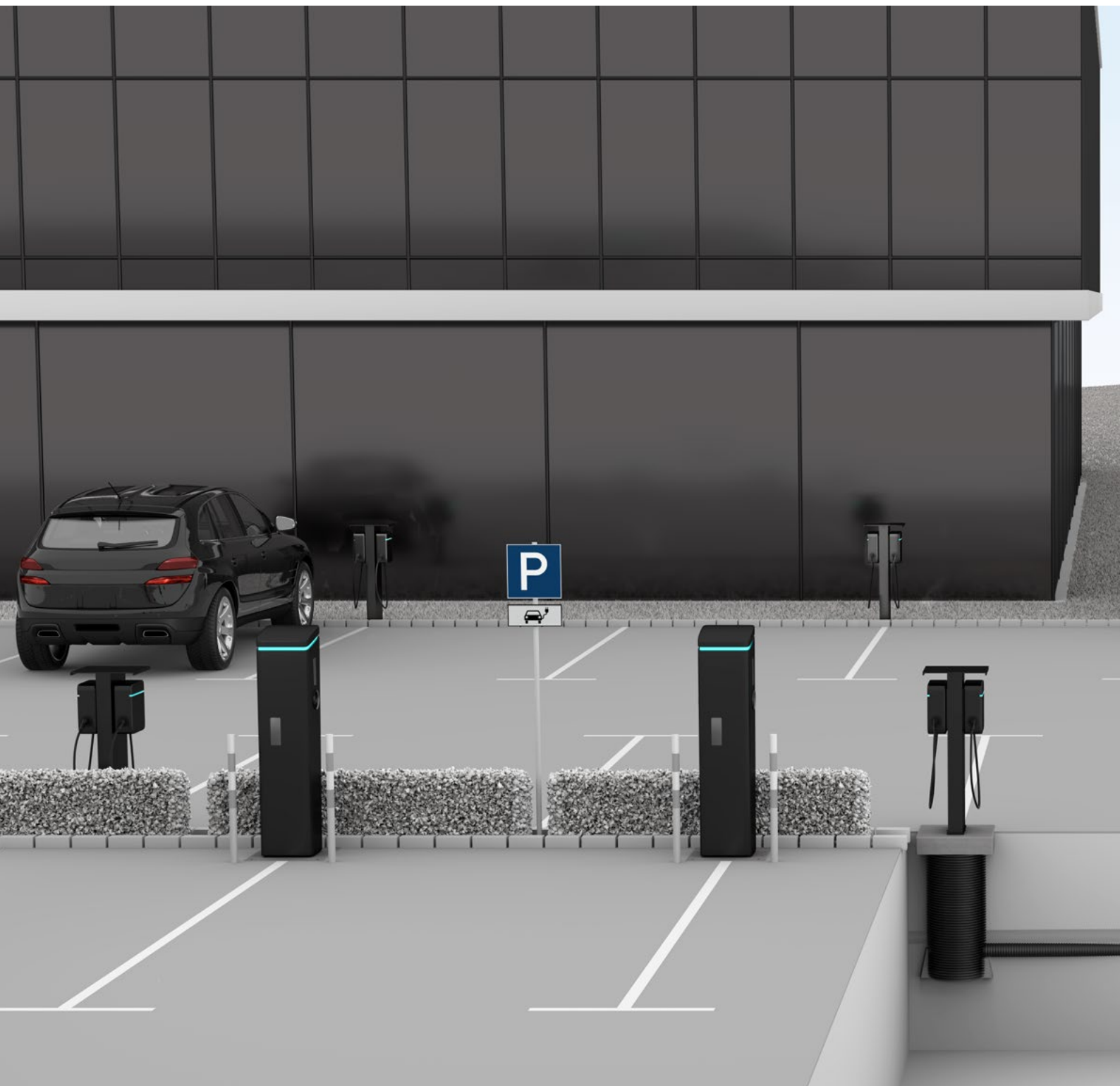

Fundamentrohre

Mit den Fundamentrohren HFR von Hauff-Technik können Tiefbau und Mastmontage unabhängig voneinander ausgeführt werden. Das Fundamentrohr mit Kabeleinführung wird im Zuge der Tiefbauarbeiten gesetzt, während der Beleuchtungsmast zu einem späteren Zeitpunkt gestellt werden kann – dadurch können effektiv eventuell auftretende Beschädigungen während der Baumaßnahmen vermieden werden. Auch die Auswechslung von Beleuchtungsmasten ist einfach und ohne Tiefbauarbeiten möglich.

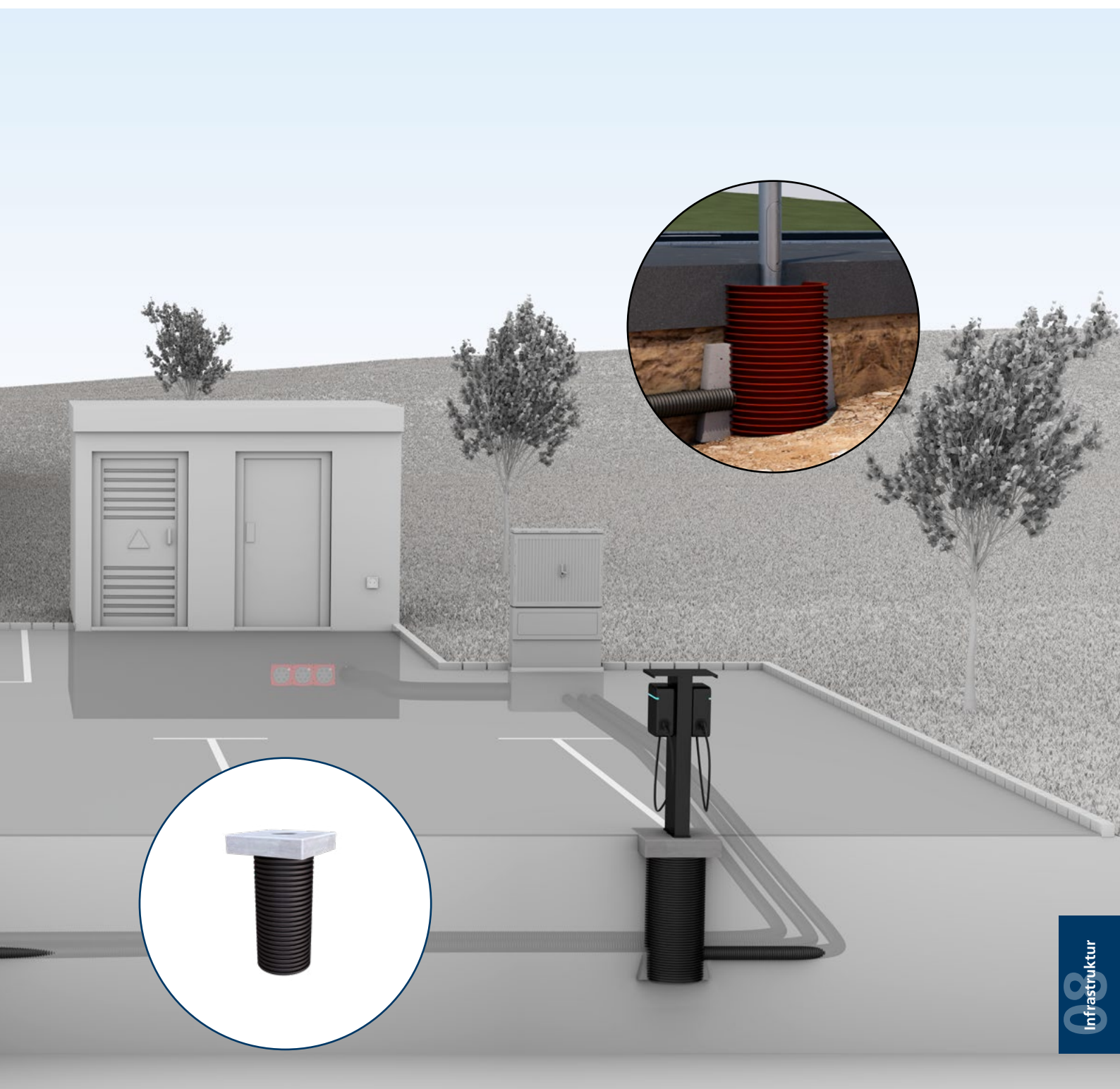

Universelles Ladesäulen Fundament

für die Installation von Ladesäulen und Ladestelen



ULF

Universelle Fundamentlösung zur Installation von Ladesäulen und Ladestelen. Befestigungsmöglichkeit auf der Polymerbetonplatte. Anschluss von Strom- und Datenkabel über eine Leerrohrverbindung.

USP

- universelles Fundamentsystem für unterschiedliche Ladesäulen und Ladestelen
- Adaptionmöglichkeit von Leerrohren
- Austausch bzw. Wechsel der Ladesäule ohne Ausbau des Fundamentes möglich

Lieferumfang

- 1 Stück ULF mit Blindverschlussdeckel

Maße



- Gesamtlänge: 750 mm
- Fundamentplatte:
ULF300: 300 x 300 mm,
ULF380: 380 x 380 mm,
ULF470: 470 x 470 mm
- Höhe Fundamentplatte: 80 mm
- Fundamentplatte Öffnung:
ULF300/380: 110 mm,
ULF470: 110/150 mm
- Fundamentrohr (Øi):
ULF300: DN 200,
ULF380: DN 250,
ULF470: DN 300

Typ	Größe (mm)	Fundamentrohr Øi (mm)	Bestellbezeichnung	Artikelnummer	GTIN	Preis	WG
ULF300	300 x 300	200	ULF300 1x110	3030512350	4052487243452	178,00 €	8
ULF380	380 x 380	250	ULF380 1x110	3030490218	4052487242851	248,00 €	8
ULF470	470 x 470	300	ULF470 1x150	3030490219	4052487242875	348,00 €	8
	470 x 470	300	ULF470 1x110	3030540367	4052487245111	348,00 €	8

Das Universelle Ladesäulen Fundament ist zu Ladesäulen und Wallbox-Stelen unterschiedlicher Hersteller kompatibel. Finden Sie Ihre passende Lösung auf unserer Website: www.hauff-technik.de



Zubehör

Abbildung	Artikel	Bestellbezeichnung	Artikelnummer	GTIN	Preis	WG
	Lochsäge für das Universelle Ladesäulen Fundament	Lochsaege 76 SET	3030505139	4052487245418	*	8
		Lochsaege 114 SET	3030505140	4052487245425	*	8
	Betonschraube für das Universelle Ladesäulen Fundament	Betonschraube 6x60 A2K SW13	3030515187	4052487245456	*	8
		Betonschraube 6x60 A4 SW13	3030504407	4052487245449	*	8
	ETGAR Anschlussmuffe für ETGAR Fundament-Box	ETGAR ANS 4x5-25	3030449206	4052487239899	7,90 €	4

* Preis auf Anfrage

Fundamentrohr

für Straßenbeleuchtungsmasten



HFR

Ideal für Straßenbeleuchtungsmasten und eine wirtschaftliche Alternative zu herkömmlichen Schalungen.

USP

- Länge des Fundamentrohrs und Position der Bohrung/des Kabeldurchgangs frei wählbar

Fundamentrohr \varnothing_i (mm)	Fundamentrohr \varnothing_a (mm)	Rohrlänge (mm)	Bestellbezeichnung	Artikelnummer	GTIN	Preis	WG
290	335	600	HFR300 I600 1x85/400	915000100	4052487023658	*	1
		800	HFR300 I800 1x85/600	915000200	4052487023672	*	1
		1000	HFR300 I1000 1x85/600	915000250	4052487023702	*	1
		1200	HFR300 I1200 1x85/600	915000300	4052487023740	*	1
390	450	800	HFR400 I800 1x85/600	916000200	4052487023870	*	1
		1000	HFR400 I1000 1x85/600	916000250	4052487023894	*	1
		1200	HFR400 I1200 1x85/600	916000300	4052487023931	*	1
		1400	HFR400 I1400 1x85/600	916000400	4052487023962	*	1
490	560	800	HFR500 I800 1x85/600	918000200	4052487024068	*	1
		1000	HFR500 I1000 1x85/600	918000250	4052487024082	*	1
		1200	HFR500 I1200 1x85/600	918000300	4052487024105	*	1
		1400	HFR500 I1400 1x85/600	918000400	4052487024129	*	1
		1600	HFR500 I1600 1x85/600	918000500	4052487024150	*	1

* Preis auf Anfrage

Beispiel Bestellbezeichnung: HFR300 I1200 1x85/750

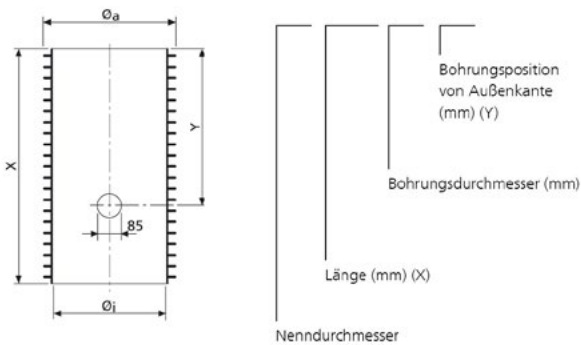

Technische Details



Einbaugrafik - HFR

Zubehör

Abbildung	Artikel	Bestellbezeichnung	Artikelnummer	GTIN	Preis	WG
	PE-Deckel für Fundamentrohre	HFR300 VD	5190020013	4052487233361	12,10 €	1
		HFR400 VD	5190113980	4052487233354	14,80 €	1
		HFR500 VD	5199990020	4052487233521	24,10 €	1

Einbau in gängigen Wandaufbauten am Beispiel der MSH PolySafe

Betonierte Wand (WU-Beton) mit Perimeterdämmung

- Grundvariante 1 + Modul 1 + Modul 3

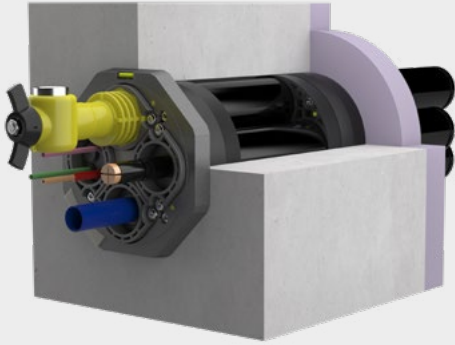

Betonierte Wand mit Außenabdichtung nach DIN 18533 W2.1-E und Perimeterdämmung

- Grundvariante 1 + Modul 1.2 + Modul 3

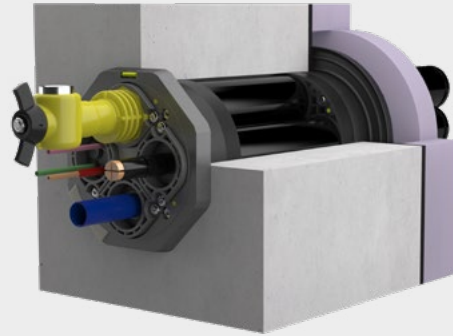

Doppel-/Elementwand mit Perimeterdämmung außen

- Grundvariante 1* + Modul 6 + Modul 3

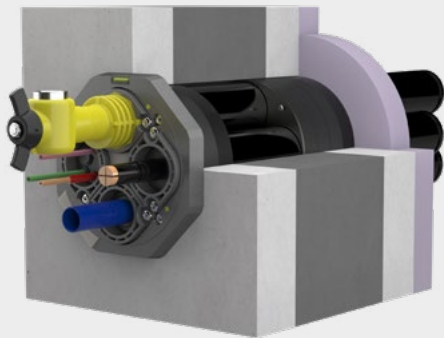

Doppel-/Elementwand mit Außenabdichtung nach DIN 18533 W2.1-E und Perimeterdämmung außen

- Grundvariante 1* + Modul 6.2 + Modul 3

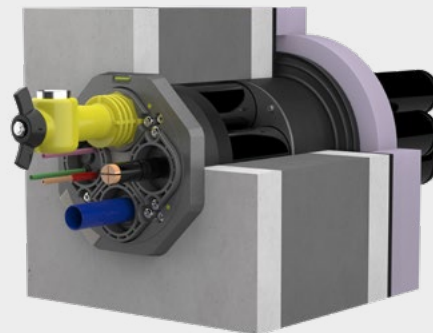

Doppel-/Elementwand mit Außenabdichtung nach DIN 18533 W2.1-E und Perimeterdämmung innen

- Grundvariante 1* + Modul 1 + Modul 1.2

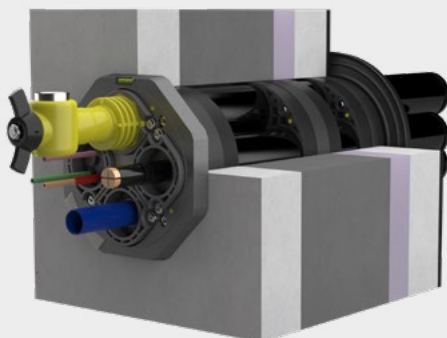

Betonierte Wand mit Außenabdichtung nach DIN 18533 W2.2-E (z.B. Bitumenbahn) und Perimeterdämmung

- Grundvariante 1* + Modul 4 + Modul 3

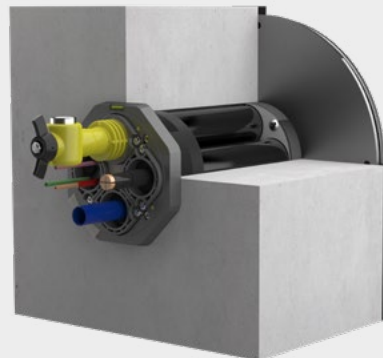

* Für eine Dichtheitsprüfung ist anstelle der Grundvariante 1 die Grundvariante 2 notwendig.

Bundesweiter Montageservice

Hauff-Technik-Servicepartner – überzeugend durch professionelle und langjährige Erfahrungen mit der Montage vor Ort. Der Hauff-Technik-Servicepartner löst Ihr spezifisches Durchführungsproblem schnell, kompetent und zuverlässig.

- Leistungen:
- Planung
- Lieferung
- Montage
- Sanierung
- Beratung
- Entwicklung von Speziallösungen

Ihr Hauff-Technik-Servicepartner ist ein überregionales Fachunternehmen im Baugewerbe und mit den Problemen auf der Baustelle sowie deren Lösungen bestens vertraut. Eine reibungslose Zusammenarbeit mit den bauausführenden Unternehmen ist so immer gewährleistet.

Ihr Hauff-Technik-Servicepartner ist ein ausgesuchtes und qualifiziertes Unternehmen aus der Baubranche, welches schon seit vielen Jahren mit Produkten aus der Durchführungstechnik vertraut ist und langjährige Praxiserfahrung mitbringt. Der Hauff-Technik-Servicepartner wird durch uns geschult und muss seine Qualifikation durch eine Prüfung jährlich neu unter Beweis stellen. Ein entsprechendes Zertifikat liegt unserem Servicepartner vor und kann von Ihnen jederzeit angefordert werden.

In Anspruch nehmen kann den Servicepartner jeder, der Unterstützung für eine professionelle Abdichtung bzw. deren Ausführung benötigt. Ihr Hauff-Technik-Servicepartner – schnell, zuverlässig, fachkompetent sowie überregional tätig. Vielleicht auch bald in Ihrer Nähe?



Verlegung Kabeleinführungs-System KES150 MA mit Manschettentechnik



Kabelzug durch HSI-Dichtpackungen mit SEGMENTO-Systemeinsätzen



Herstellen von vertikal und horizontal verlaufenden Diamantschrägborungen für die Aufnahme von HRD-Dichteinsätzen

VARIO-TEC®

Dichtungszentrum

Endlich mal ein Service, der es wirklich bringt. *...und einbaut!*

VARIO-TEC

Dichtungszentrum Berlin
Kaiser-Wilhelm-Straße 68
12247 Berlin

Tel. +49 30 76 68 77-60
Fax +49 30 76 68 77-70
kontakt@vario-tec.de
www.vario-tec.de

Egal, welche Anforderungen und Wünsche Sie haben – wir liefern Ihnen jede Ausführung. Schnell und kostengünstig. Sprechen Sie mit uns! Wir beraten Sie gern persönlich.



Vorraussetzungen für eine reibungslose Retoure

Pflichten bei Warenannahme:

Ware wird bei Warenannahme vom Empfänger geprüft (siehe hierzu Handelsgesetzbuch §377)

Bereits bei Lieferung beschädigte Ware muss direkt beim Spediteur reklamiert werden oder direkt nach Warenannahme fotodokumentiert werden.

Zur weiteren Reklamationsabwicklung kontaktieren Sie bitte immer auch die Hauff-Technik GmbH & Co. KG*

Voraussetzungen für Warenrücknahme:

Ware ist in einwandfreiem Zustand

Rücknahme erfolgt bis maximal 6 Monate nach Rechnungsdatum

Rücknahme nur in verkauften Losgrößen (Stk, VPE)

Retouren

Retouren nur frei Haus an Hauff-Technik GmbH & Co. KG mit Retourenlieferschein*

Retouren müssen generell bei Hauff-Technik GmbH & Co. KG angemeldet werden, sobald die Retoure von uns schriftlich bestätigt wurde, muss diese innerhalb von 2 Wochen bei Hauff-Technik GmbH & Co. KG eintreffen

Sonderanfertigungen sind von der Rücknahme oder vom Umtausch ausgeschlossen

Aufwandsabgeltung

Eine Warenrücknahme erfolgt unter Abzug von Bearbeitungskosten für die Prüfung, Konfektionierung und Wiedereinlagerung sowie einem etwaigen zeitlich bedingten Minderwert

Rücknahmekosten von 30% gelten für Produkte in Standardausführung

Keine Rücknahme von:

Sonderanfertigungen/Sonderlängen

Standard-Ringraumdichtungen HSD/HSD SSG in KTW/NBR/Silikon/A4

Kundenkonfektionierte Gliederkette in EPDM oder NBR

Wellrohrdichtungen für gewellte Kabelschutzrohre

Individuelle Ringraumdichtung HRD/HRD PV/HRD SGi

Dichtpackungen/Schrägpakete

Universelle Futterrohre UFR/Zement-Verbund-Rohre ZVR/Sanierungsfutterrohre SFR/Faserzement-Futterrohre FZR/Fundamentrohre HFR

Flansch-Futterrohre FA, FAG, FLFA, FLFE, 2FLFA, 2FLFE, FUM

Hateflex-Schläuche/Wellrohre

Artikel mit Mindesthaltbarkeitsdatum und Produkte, die Artikel mit Mindesthaltbarkeitsdatum enthalten.

Gas- und Wasserarmaturen

Dichtkissen

*Einen Retourenlieferschein erhalten Sie per Mail zugesandt, nachdem Ihre Reklamation bzw. Ihr Rückgabeanliegen von uns erfasst wurde.

Kontakt: Tel. +49 7321 1333-670, E-Mail: ht.vt-stammdaten@hauff-technik.de

Änderungen vorbehalten

Allgemeine Verkaufs- und Lieferbedingungen

I. Geltungsbereich

1. Die nachstehenden Verkaufs- und Lieferbedingungen gelten für alle zwischen dem Käufer und uns geschlossenen Verträge über den Kauf und die Lieferung von Waren. Sie gelten auch für alle künftigen Geschäftsbeziehungen, auch wenn sie nicht noch einmal ausdrücklich vereinbart werden. Abweichende Bedingungen des Käufers, die wir nicht ausdrücklich anerkennen, sind für uns unverbindlich, auch wenn wir ihnen nicht ausdrücklich widersprechen. Unsere Verkaufs- und Lieferbedingungen gelten auch dann, wenn wir in Kenntnis entgegenstehender oder abweichender Bedingungen des Käufers die Bestellung des Käufers vorbehaltlos ausführen.
2. Mündliche Nebenabreden sind für uns nur verbindlich, wenn wir diese schriftlich bestätigt haben. Eine Aufhebung des Schriftformerfordernisses bedarf der schriftlichen Vereinbarung.
3. Die Verkaufs- und Lieferbedingungen gelten nur gegenüber Unternehmen im Sinne von § 14 BGB, juristischen Personen des öffentlichen Rechts und öffentlich-rechtlichen Sondervermögen, nicht jedoch gegenüber Verbrauchern (§ 13 BGB).

II. Vertragsschluss

1. Eine Bestellung des Käufers, die als Angebot zum Abschluss eines Kaufvertrages zu qualifizieren ist, können wir innerhalb von zwei Wochen durch Übersendung einer Auftragsbestätigung oder durch Zusendung der bestellten Produkte innerhalb der gleichen Frist annehmen.
2. Wir sind berechtigt, zum Zwecke der Kreditprüfung des Käufers die über ihn gespeicherten Adress- und Bonitätsdaten einschließlich solcher, die auf der Basis mathematisch-statistischer Verfahren ermittelt werden durch die Firmen Bürgel Wirtschaftsinformationen GmbH & Co. KG, Postfach 500166, 22701 Hamburg, Creditreform, Stuttgarter Str. 35, 73430 Aalen und Bisnode D&B Deutschland GmbH, Robert-Bosch-Str. 11, 64293 Darmstadt abzurufen, sofern wir unser berechtigtes Interesse glaubhaft dargelegt haben. Wir erheben oder verwenden zum Zweck der Entscheidung über die Begründung, Durchführung oder Beendigung des Vertragsverhältnisses Wahrscheinlichkeitswerte, in deren Berechnung u. a. Anschriftendaten einfließen.
3. Unsere Angebote sind freibleibend und unverbindlich, es sei denn, dass wir diese ausdrücklich als verbindlich bezeichnet haben.
4. An allen Abbildungen, Kalkulationen, Zeichnungen sowie anderen Unterlagen behalten wir uns unsere Eigentums-, Urheber- sowie sonstige Schutzrechte vor. Der Käufer darf diese nur mit unserer schriftlichen Einwilligung an Dritte weitergeben, unabhängig davon, ob wir diese als vertraulich gekennzeichnet haben.

III. Zahlungsbedingungen – Preise

1. Unsere Preise gelten ab Werk ohne Verpackung, wenn in der Auftragsbestätigung nichts anderes festgelegt wurde. In unseren Preisen ist die gesetzliche Mehrwertsteuer nicht eingeschlossen. Diese werden wir in der gesetzlichen Höhe am Tage der Rechnungsstellung in der Rechnung gesondert ausweisen.
2. Ein Skontoabzug ist nur bei einer besonderen schriftlichen Vereinbarung zwischen uns und dem Käufer zulässig. Der Kaufpreis ist ohne Abzug sofort mit Eingang der Rechnung bei dem Käufer zur Zahlung fällig, soweit sich aus der Auftragsbestätigung kein anderes Zahlungsziel ergibt. Eine Zahlung gilt erst dann als erfolgt, wenn wir über den Betrag verfügen können. Im Falle von Scheckzahlungen gilt die Zahlung erst als erfolgt, wenn der Scheck eingelöst wird.
3. Gerät der Käufer mit einer Zahlung in Verzug, gelten die gesetzlichen Regelungen.
4. Der Käufer ist zur Aufrechnung, auch wenn Mängelrügen oder Gegenansprüche geltend gemacht werden, nur berechtigt, wenn die Gegenansprüche rechtskräftig festgestellt, von uns anerkannt wurden oder unstrittig sind. Zur Ausübung eines Zurückbehaltungsrechts ist der Käufer nur befugt, wenn sein Gegenanspruch auf dem gleichen Vertragsverhältnis beruht. Wir sind wegen sämtlicher Forderungen aus der Geschäftsverbindung zum Käufer zur Ausübung eines Zurückbehaltungsrechts befugt.

IV. Liefer-, Leistungszeit und Lieferverzug

1. Liefertermine oder Fristen, die nicht ausdrücklich als verbindlich vereinbart worden sind, sind ausschließlich unverbindliche Angaben. Die von uns angegebene Lieferzeit beginnt erst, wenn die technischen Fragen abgeklärt sind. Ebenso hat der Käufer alle ihm obliegenden Verpflichtungen ordnungsgemäß und rechtzeitig zu erfüllen. Wir behalten uns die Einrede des nicht erfüllten Vertrages vor.
2. Wir haften aus Verzug nach den gesetzlichen Bestimmungen, wenn der Käufer infolge eines von uns zu vertretenden Lieferverzugs berechtigt ist, den Fortfall seines Interesses an der weiteren Vertragserfüllung geltend zu machen, wenn wir Lieferfristen zugesichert haben oder wenn der Lieferverzug auf einer von uns, unseren Vertretern oder Erfüllungsgehilfen zu vertretenden vorsätzlichen oder grob fahrlässigen Vertragsverletzung beruht.
3. Für den Fall, dass ein von uns zu vertretender Lieferverzug, wobei uns ein Verschulden unserer Vertreter oder Erfüllungsgehilfen zuzurechnen ist, auf einer von uns zu vertretenden grob fahrlässigen oder vorsätzlichen Vertragsverletzung oder einer von uns zu vertretenden leicht fahrlässigen Verletzung einer wesentlichen Vertragspflicht beruht, haften wir nach den gesetzlichen Bestimmungen mit der Maßgabe, dass in diesem Fall unsere Schadensersatzhaftung auf den vorhersehbaren, typischerweise eintretenden Schaden begrenzt ist.
4. Die weiteren gesetzlichen Ansprüche und Rechte des Käufers, die ihm neben dem Schadensersatzanspruch wegen eines von uns zu vertretenden Lieferverzugs entstehen, bleiben unberührt. Führt eine von uns verursachte schuldhaftige Verletzung einer nicht wesentlichen Vertragspflicht beim Käufer zu einem Lieferverzug, ist dessen Schadensersatzanspruch auf 25 % des Lieferwertes begrenzt.

V. Gefahrübergang – Versand/Verpackung

1. Verladung und Versand erfolgen unversichert auf Gefahr des Käufers „ab Lager“ oder „ab Werk“, sofern sich aus unserer Auftragsbestätigung nichts anderes ergibt. Wir werden uns bemühen, hinsichtlich Versandart und Versandweg Wünsche und Interessen des Käufers zu berücksichtigen; dadurch bedingte Mehrkosten – auch bei vereinbarter Frachtfreilieferung – gehen zu Lasten des Käufers.
2. Wir nehmen Transport- und alle sonstigen Verpackungen nach Maßgabe der Verpackungsverordnung nicht zurück; ausgenommen sind Paletten. Der Käufer hat für die Entsorgung der Verpackung auf eigene Kosten zu sorgen.
3. Wird der Versand auf Wunsch oder wegen Verschulden des Käufers verzögert, so lagern wir die Waren auf Kosten und Gefahr des Käufers. In diesem Fall steht die Anzeige der Versandbereitschaft dem Versand gleich.
4. Auf Wunsch und Kosten des Käufers werden wir die Lieferung durch eine Transportversicherung absichern.
5. Wir sind zu Teillieferungen und Teilleistungen jederzeit berechtigt, soweit dies für den Käufer zumutbar ist.

VI. Abnahme

1. Der Käufer ist verpflichtet alle Handlungen vorzunehmen, die eine Abnahme unserer Lieferung erfordern. Bei einer schuldhaften Verletzung dieser Verpflichtung durch den Käufer haftet dieser uns für eventuelle Mehraufwendungen, wobei wir uns die Geltendmachung weitergehender Schadensersatzansprüche vorbehalten.
2. Kommt der Käufer mit der Annahme der Lieferung länger als 14 Tage in Verzug, setzen wir schriftlich eine Nachfrist von 14 Tagen zur Annahme mit der gleichzeitigen Ankündigung eine Annahme bei fruchtlosem Ablauf der gesetzten Frist abzulehnen. Lässt der Käufer die gesetzte Nachfrist erfolglos verstreichen, sind wir berechtigt durch schriftliche Erklärung vom Kaufvertrag zurückzutreten oder Leistung wegen Nichterfüllung zu verlangen. Verweigert die Käufer nachhaltig eine Annahme oder ist ihm erkennbar auch bei Gewährung einer Nachfrist die Zahlung des Kaufpreises nicht möglich, bedarf es einer Nachfristsetzung nicht.
3. Wir sind dann berechtigt unseren entgangenen Gewinn mit 10 % des vereinbarten Kaufpreises geltend zu machen, sofern der Käufer nicht nachweist, dass uns ein niedrigerer Schaden entstanden ist. Ungeachtet dessen sind wir berechtigt einen höheren Schaden nachzuweisen und geltend zu machen.

Allgemeine Verkaufs- und Lieferbedingungen

VII. Gewährleistung

- Mängelansprüche des Käufers bestehen nur, wenn der Käufer seinen nach § 377 HGB geschuldeten Untersuchungs- und Rügepflichten ordnungsgemäß nachgekommen ist. Nimmt der Käufer Änderungen an unseren Produkten vor, befolgt er unsere Betriebs-, Montage- und Wartungsvorgaben nicht oder nicht ausreichend, verwendet er nicht durch uns freigegebene Teile oder Verbrauchsmaterialien, so entfällt unsere Gewährleistungsverpflichtung, wenn er nicht nachweist, dass der Mangel nicht auf einer dieser Umstände beruht. Im Übrigen gelten unsere jeweiligen Montageanleitungen und Garantiebedingungen.
- Soweit ein von uns zu vertretender Mangel der Ware vorliegt, sind wir unter Ausschluss der Rechte des Käufers vom Vertrag zurückzutreten oder den Kaufpreis herabzusetzen (Minderung), zur Nacherfüllung verpflichtet, es sei denn, dass wir aufgrund der gesetzlichen Regelungen zur Verweigerung der Nacherfüllung berechtigt sind. Der Käufer hat uns eine angemessene Frist zur Nacherfüllung zu gewähren. Die Nacherfüllung kann durch Beseitigung des Mangels (Nachbesserung) oder Lieferung einer neuen Ware erfolgen. Wir tragen im Falle der Mangelbeseitigung die erforderlichen Aufwendungen, soweit sich diese nicht erhöhen, weil der Vertragsgegenstand sich an einem anderen Ort als dem Erfüllungsort befindet. Wir sind nach billigem Ermessen berechtigt, die Art der Nacherfüllung zu bestimmen. Jede Nacherfüllung durch uns erfolgt ohne Anerkennung einer rechtlichen Verpflichtung, es sei denn, der Mangel wurde durch uns anerkannt. Ist die Nacherfüllung fehlgeschlagen, kann der Käufer nach seiner Wahl Herabsetzung des Kaufpreises (Minderung) verlangen oder den Rücktritt vom Vertrag erklären. Die Nachbesserung gilt mit dem zweiten vergeblichen Versuch als fehlgeschlagen, soweit nicht aufgrund des Vertragsgegenstandes weitere Nachbesserungsversuche angemessen und dem Käufer zumutbar sind. Schadensersatzansprüche nach den gesetzlichen Vorschriften wegen des Mangels kann der Käufer erst geltend machen, wenn die Nacherfüllung fehlgeschlagen ist. Der Käufer ist nicht berechtigt Schadensersatzansprüche oder eine Herabsetzung des Kaufpreises bei unerheblichen Mängeln zu verlangen.
- Die Ansprüche des Käufers wegen Mängeln der Kaufsache verjähren 5 Jahre nach Ablieferung bei dem Käufer, wenn diese entsprechend ihrer üblichen Verwendungsweise für ein Bauwerk verwendet worden ist und dessen Mangelhaftigkeit verursacht hat. Dies gilt auch für Ansprüche des Käufers auf Schadensersatz oder Schadensersatz anstelle der Leistung, sowie wegen sämtlicher weiterer Schäden an Rechtsgütern des Käufers, die durch den Mangel entstanden sind, nicht jedoch bei Schäden an Leben, Körper oder Gesundheit des Käufers oder dann, wenn wir den Mangel aufgrund Vorsatzes oder grober Fahrlässigkeit – auch unserer Erfüllungsgehilfen – zu vertreten haben.

VIII. Haftung

- Wir haften in Fällen des Vorsatzes oder der groben Fahrlässigkeit – auch unserer Vertreter oder Erfüllungsgehilfen – sowie immer bei einer Verletzung des Lebens, des Körpers oder der Gesundheit nach den gesetzlichen Bestimmungen. Unsere Haftung ist in den Fällen grober Fahrlässigkeit auf den vertragstypischen, vorhersehbaren Schaden begrenzt, soweit nicht zugleich ein anderer der in Satz 1 oder Satz 3 dieses Absatz 1 ausgeführten Ausnahmefälle vorliegt. Im Übrigen haften wir nur nach dem Produkthaftungsgesetz oder wegen der schuldhaften Verletzung wesentlicher Vertragspflichten (Kardinalpflichten) oder soweit wir den Mangel arglistig verschwiegen oder eine Garantie für die Beschaffenheit des Kaufgegenstandes übernommen haben. Der Schadensersatzanspruch für die Verletzung wesentlicher Vertragspflichten ist jedoch auf den vertragstypischen, vorhersehbaren Schaden begrenzt, wenn nicht zugleich ein anderer, der in Satz 1 oder Satz 3 dieses Absatz 1 aufgeführten Ausnahmefälle vorliegt.
- Die Regelungen des vorstehenden Absatz 1 gelten für alle Schadensersatzansprüche, (insbesondere für Schadensersatz neben der Leistung und Schadensersatz statt der Leistung) und zwar gleich aus welchem Rechtsgrund, insbesondere wegen Mängeln, der Verletzung von Pflichten aus dem Schuldverhältnis oder aus unerlaubter Handlung. Sie gelten auch für den Anspruch auf Ersatz vergeblicher Aufwendungen. Die Haftung für Lieferverzug bestimmt sich jedoch nach Ziffer IV. dieser Verkaufs- und Lieferbedingungen.
- Eine Änderung der Beweislast zum Nachteil des Käufers ist mit den vorstehenden Regelungen nicht verbunden.

IX. Eigentumsvorbehalt

- Der Liefergegenstand bleibt unser Eigentum bis zur Erfüllung sämtlicher uns gegen den Käufer aus der Geschäftsverbindung zustehenden Ansprüche.
- Dem Käufer ist es gestattet, den Liefergegenstand zu verarbeiten oder umzubilden („Verarbeitung“). Die Verarbeitung erfolgt für uns. Wenn der Wert des uns gehörenden Liefergegenstandes jedoch geringer ist als der Wert der nicht uns gehörenden Waren und/oder der Verarbeitung, so erwerben wir Miteigentum an der Neuware im Verhältnis des Wertes (Brutto-Rechnungswert) des verarbeiteten Liefergegenstandes zum Wert der übrigen verarbeiteten Ware und/oder der Verarbeitung zum Zeitpunkt der Verarbeitung. Soweit wir nach dem Vorstehenden kein Eigentum an der Neuware erwerben sind wir und der Käufer darüber einig, dass der Käufer uns Miteigentum an der Neuware im Verhältnis des Wertes (Brutto – Rechnungswert) des dem Käufer gehörenden Liefergegenstandes zu dem der übrigen verarbeiteten Ware zum Zeitpunkt der Verarbeitung einräumt. Der vorstehende Satz gilt entsprechend im Falle der untrennbaren Vermischung oder der Verbindung des Liefergegenstandes mit uns nicht gehörender Ware. Soweit wir insofern Eigentum oder Miteigentum erlangen, verwahren wir sie für den Käufer mit der Sorgfalt eines ordentlichen Kaufmanns.
- Für den Fall der Veräußerung des Liefergegenstandes oder der Neuware tritt der Käufer hiermit seinen Anspruch aus der Weiterveräußerung gegen seinen Abnehmer mit allen Nebenrechten sicherungshalber an uns ab, ohne dass es noch weiterer besonderer Erklärungen bedarf. Die Abtretung gilt einschließlich etwaiger Saldoforderungen. Die Abtretung gilt jedoch nur in der Höhe des Betrages, der dem von uns in Rechnung gestellten Preis des Liefergegenstandes entspricht. Der uns abgetretene Forderungsanteil ist vorrangig zu befriedigen.
- Verbindet der Käufer den Liefergegenstand oder die Neuware mit Grundstücken, so tritt er, ohne dass es weiterer besonderer Erklärungen bedarf, auch seine Forderung, die ihm als Vergütung für die Verbindung zusteht, in Höhe des Betrages ab, der dem von uns in Rechnung gestellten Preis des Liefergegenstandes entspricht.
- Bis auf Widerruf ist der Käufer zur Einziehung der an uns abgetretenen Forderungen befugt. Der Käufer wird auf die abgetretenen Forderungen geleistete Zahlungen bis zur Höhe der gesicherten Forderung unverzüglich an uns weiterleiten. Bei Vorliegen berechtigter Interessen, insbesondere bei Zahlungsverzug, Zahlungseinstellung, Eröffnung eines Insolvenzverfahrens, Wechselprotest oder begründeten Anhaltspunkten für eine Überschuldung oder drohende Zahlungsunfähigkeit des Käufers sind wir berechtigt, die Einziehungsbefugnis des Käufers zu widerrufen. Außerdem können wir nach vorheriger Androhung unter Einhaltung einer angemessenen Frist die Sicherungsabtretung offen legen, die abgetretenen Forderungen verwerten sowie die Offenlegung der Sicherungsabtretung durch den Käufer gegenüber den Abnehmern verlangen.
- Bei Glaubhaftmachung eines berechtigten Interesses hat der Käufer uns die zur Geltendmachung von dessen Rechten gegen die Abnehmer erforderlichen Auskünfte zu erteilen und die erforderlichen Unterlagen auszuhändigen.
- Während des Bestehens des Eigentumsvorbehalts ist dem Käufer eine Verpfändung oder Sicherungsübereignung untersagt. Bei Pfändungen, Beschlagnahme oder sonstigen Verfügungen oder Eingriffen Dritter hat der Käufer uns unverzüglich zu benachrichtigen. Die Weiterveräußerung des Liefergegenstandes oder der Neuware ist nur Wiederverkäufern im ordentlichen Geschäftsgang und nur unter den Bedingungen gestattet, dass die Zahlung des Gegenwertes des Liefergegenstandes an den Käufer erfolgt. Dieser hat mit dem Abnehmer auch zu vereinbaren, dass erst mit dieser Zahlung der Abnehmer Eigentum erwirbt.
- Soweit der realisierbare Wert aller Sicherungsrechte, die uns zustehen, die Höhe der gesicherten Ansprüche um mehr als 10 % übersteigt, werden wir auf Wunsch des Käufers einen entsprechenden Teil der Sicherungsrechte freigeben. Es wird vermutet, dass die Voraussetzungen des vorstehenden Satzes erfüllt sind, wenn der Schätzwert der uns zustehenden Sicherheiten 150 % des Wertes der gesicherten Ansprüche erreicht oder übersteigt. Uns steht die Wahl bei der Freigabe zwischen verschiedenen Sicherungsrechten zu.
- Bei Pflichtverletzungen des Käufers, insbesondere bei Zahlungsverzug sind wir auch ohne Fristsetzung berechtigt, die Herausgabe des Liefergegenstandes bzw. der Neuware zu verlangen und/oder -erforderlichenfalls nach Fristsetzung- vom Vertrag zurückzutreten, der Käufer ist zur Herausgabe verpflichtet. Im Herausgabeverlangen des Liefergegenstandes/der Neuware liegt keine Rücktrittserklärung unsererseits, es sei denn, dies wird ausdrücklich erklärt.

X. Gerichtsstand, Rechtswahl, Datenschutz

- Erfüllungsort und Gerichtsstand für Lieferungen und Zahlungen (einschließlich Scheck- und Wechselklagen) sowie sämtliche sich zwischen uns und dem Käufer ergebenden Streitigkeiten sind zwischen uns und ihm geschlossenen Kaufverträgen ist unser Firmensitz. Wir sind jedoch berechtigt, den Käufer auch an seinem Wohn- und/oder Geschäftssitz zu verklagen.
- Die Beziehungen zwischen den Vertragsparteien regeln sich ausschließlich nach dem in der Bundesrepublik Deutschland geltenden Recht. Die Anwendung internationaler Abkommen betreffend den Kauf beweglicher Sachen und das UN-Übereinkommen über Verträge betreffend den internationalen Warenkauf vom 11.04.1980 (CISG) wird ausgeschlossen.
- Die Abwicklung der zwischen uns und dem Käufer geschlossenen Verträge erfolgt unter Einhaltung der gesetzlichen Bestimmungen wie des Bundesdatenschutzgesetzes (BDSG) und des Telemediengesetzes (TMG). Wir verpflichten uns auch, bei den durch uns beauftragten Dienstleistern und bei uns beschäftigten Erfüllungsgehilfen auf die Einhaltung dieser Vorschriften hinzuwirken. Insofern verweisen wir auf die auf unserer Homepage unter: www.hauff-technik.de/datenschutz.html veröffentlichte Datenschutzerklärung in der jeweils gültigen Fassung.
- Für den Inhalt unserer Allgemeinen Verkaufs- und Lieferbedingungen gilt auch bei etwaigen anderssprachigen Ausfertigungen ausschließlich die deutsche Fassung.

Stand August 2014

Rücksendungen

So können wir Rücksendungen leider nicht entgegennehmen:



So nehmen wir Ihre Rücksendungen gerne entgegen:



Rücksendungen

So können wir Rücksendungen leider nicht entgegennehmen:



So nehmen wir Ihre Rücksendungen gerne entgegen:





Entdecken Sie unsere Printmedien jetzt auch als PDF-Version zum Download auf unserer Website.

Hauff-Technik GmbH & Co. KG

Robert-Bosch-Straße 9
89568 Hermaringen, GERMANY

Tel. +49 7322 1333-0
Fax +49 7322 1333-999

office@hauff-technik.de

