

# Gesamtkatalog

Bitte beachten  
Sie unseren  
**Teuerungszuschlag  
von 5,3 %**  
ab dem 01.05.2026,  
Näheres dazu finden Sie  
auf unserer  
Website.

mit  
**Preisen**

Kabeldurchführungen, Rohrdurchführungen, Ringraumdichtungen,  
Futterrohre, Hauseinführungen, Hausausführungen, Extra und Infrastruktur

Gültig ab 1. Juli 2026

# Ihre Ansprechpartner für den Vertrieb

## Bestellungen

Sie haben interessante Produkte für sich gefunden?  
Bitte senden Sie Ihre Bestellung an:  
E-Mail: [ht.bestellung@hauff-technik.de](mailto:ht.bestellung@hauff-technik.de)

## Individuelle Beratung

Sie haben Fragen zu unseren Produkten, Preisen, Konditionen und Lieferbedingungen, oder zu Ihrer Bestellung, dann steht Ihnen unser Vertriebsinnendienst gerne zur Verfügung.

Tel.: 07322/1333-599

## Sie benötigen Betreuung vor Ort?

Bei Themen, die am Telefon oder per Mail nicht geklärt werden können, steht Ihnen unser erfahrener Außendienst zur Verfügung. Die Kontaktdaten erhalten Sie über unsere Website.

## Angebotserstellung

Sie wünschen ein Angebot von uns? Dann senden Sie uns Ihre Ausschreibungsunterlagen mit Angaben zu Bauvorhaben, Ort, Straße/Hausnummer und Abgabedatum. Alternativ können Sie uns auch anrufen.

vor Submission:  
Tel.: 07322/1333-310  
E-Mail: [lv-anfrage@hauff-technik.de](mailto:lv-anfrage@hauff-technik.de)

nach Submission:  
Tel.: 07322/1333-599  
E-Mail: [ht-anfrage@hauff-technik.de](mailto:ht-anfrage@hauff-technik.de)

## Planungssupport

Befinden Sie sich in der Planungsphase und benötigen Produktberatung oder technische Unterstützung bei der Ausschreibungserstellung? Unser Planungssupport hilft Ihnen gerne weiter.

Tel.: 07322/1333-660  
E-Mail: [planungssupport@hauff-technik.de](mailto:planungssupport@hauff-technik.de)

Oder nutzen Sie unser [Online-Planungstool](#) und finden die für Ihr Projekt passenden Lösungen mit nur wenigen Klicks.



## Ihr Ansprechpartner im Außendienst:

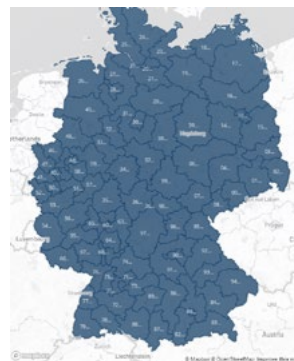
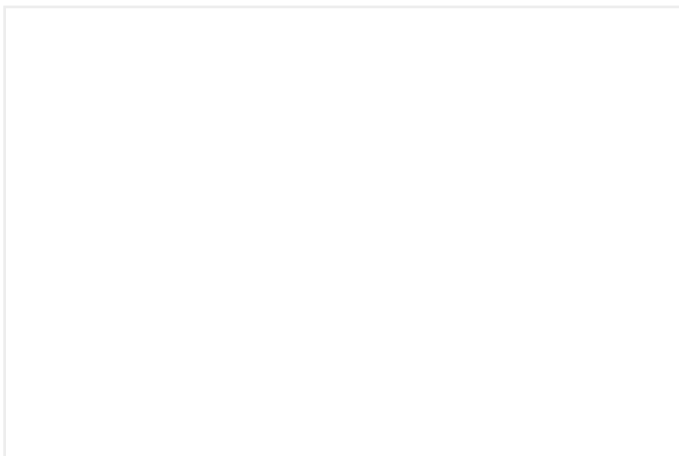

Mit der Online-Suchfunktion auf unserer [Website](#) können Sie den passenden Ansprechpartner speziell für Ihre Region ermitteln.

# Inhaltsverzeichnis

## 01 Kabeldurchführungen

### Kabeldurchführungen System HSI150/HSI90

- Einbauteile
  - Einseitige Anschlussmöglichkeit..... 12 – 17
  - Schutzrohranschluss außen ..... 17 – 19
  - Beidseitige Anschlussmöglichkeit..... 20 – 25
- Systemeinsätze
  - Kabelabdichtungen ..... 26 – 34
  - Kabelschutzrohranschlüsse ..... 35 – 42
- Flansche
  - Nachträgliche Montage..... 43 – 45

### Kabeleinführungssystem KES150/KES90

- Zum Einbetonieren..... 46 – 47
- Flexibler Kunststoffspiralschlauch ..... 48 – 50
- Manschetten
  - Zur Kabelabdichtung..... 51 – 53
  - Adaption..... 54 – 59

### Erdungen

- Einbauteile für den Neubau..... 60 – 68
- Einbauteile zur nachträglichen Montage ..... 68 – 69

### Brandschutz..... 70 – 72

### Dachdurchführungen

- Schwanenhalsdurchführung..... 73

### Zubehör

- Allgemeines Zubehör ..... 74
- HSI150..... 75
- HSI90..... 76
- Erdungen..... 77

## 02 Rohrdurchführungen

### Abwasserdurchführungen

- Wanddurchführungen..... 80 – 85
- Bodeneinführungen..... 86 – 92

### Andübelmanschette..... 93

## 03 Ringraumdichtungen

### Für Kabel

- Standard..... 96 – 104
- Individuell ..... 105 – 109

### Für Rohre

- Standard..... 110 – 134
- Zubehör..... 135

## 04 Futterrohre

### Einbauteile und Flansche für den Neubau..... 138 – 153

### Einbauteile und Flansche zur nachträglichen Montage..... 154 – 157

### Zubehör ..... 158 – 159

## 05 Hauseinführungen

### Bauherrenpakete

- Wanddurchführungen..... 162 – 163
- Bodeneinführungen ..... 164 – 168

### Mehrspartenhouseinführungen

- Durch die Wand - Wand existiert bereits..... 169 – 174
- Durch die Bodenplatte ..... 175 – 181

### Einzelhouseinführungen

- Durch die Wand - Wand existiert bereits (grabenlose Bauweise) ..... 182 – 185
- Durch die Wand - Wand existiert bereits (offene Bauweise)
  - Trockeneinbau..... 186 – 189
  - Harz-Injektionssystem..... 190 – 201
- Durch die Bodenplatte ..... 202 – 210

### Zubehör ..... 211 – 223

## 06 Hausausführungen

### Hausausführungen ETGAR

- Wanddurchführung..... 226 – 228
- Bodendurchführung ..... 229 – 233
- Gartenverteilung..... 234 – 237

### Zubehör ..... 237 – 239

## 07 Extra

- Folienmanschetten..... 242 – 244
- Dichtsand ..... 245

## 08 Infrastruktur

- Elektromobilität ..... 248 – 249
- Fundamentrohre ..... 250 – 251

01 Kabeldurchführungen  
 02 Rohrdurchführungen  
 03 Ringraumdichtungen  
 04 Futterrohre  
 05 Hauseinführungen  
 06 Hausausführungen  
 07 Extra  
 08 Infrastruktur

## Verwendung von Symbolen

In einer Welt mit immer mehr zu erfüllenden Normen und Richtlinien möchten wir Ihnen die Produktauswahl durch eine Symbolik vereinfachen. So sehen Sie auf einen Blick, ob das Produkt für Ihren Anwendungsfall geeignet ist.



### **Dieses Produkt ist DIN 18533 W1-E geeignet.**

Die W1-E nach der Abdichtungsnorm für erdberührte Bauteile DIN 18533 teilt sich in die Wassereinwirkungsklassen W1.1-E Bodenfeuchte, nicht drückendes Wasser für stark wasserdurchlässige Böden und stark wasserdurchlässiges Verfüllmaterial und die W1.2-E Sickerwasser für wenig wasserdurchlässigen Baugrund und wenig wasserdurchlässiges Verfüllmaterial mit Drainage auf.

Da es für diese beiden Wassereinwirkungsklassen keine Differenzierung bei unseren Produkten gibt, sind diese unter W1-E zusammengefasst.



### **Dieses Produkt ist DIN 18533 W2.1-E geeignet.**

Die Wassereinwirkungsklasse W2.1-E nach der Abdichtungsnorm für erdberührte Bauteile DIN 18533 beinhaltet die Fälle Stauwasser bis 3 m (drückendes Wasser) für wenig wasserdurchlässigen Baugrund und wenig wasserdurchlässiges Verfüllmaterial ohne Drainage, Grundwasser bis 3 m (drückendes Wasser) sowie Hochwasser bis 3 m drückendes Wasser.



### **Dieses Produkt ist DIN 18533 W2.2-E geeignet.**

Die Wassereinwirkungsklasse W2.2-E nach der Abdichtungsnorm für erdberührte Bauteile DIN 18533 gilt für Stauwasser mehr als 3 m (drückendes Wasser) bei wenig wasserdurchlässigem Baugrund sowie wenig wasserdurchlässigem Verfüllmaterial ohne Drainage.



### **Dieses Produkt ist radonsicher.**

Seit dem Inkrafttreten des Strahlenschutzgesetzes StrlSchG am 31.12.2018 ist auch der Radonschutz ein wichtiges Thema. Der gesetzliche Referenzwert an Arbeitsplätzen und in Aufenthaltsräumen liegt bei 300 Bq/m<sup>3</sup>. Viele unserer Hauff-Technik-Produkte wurden bereits auf Radonsicherheit überprüft.



### **Dieses Produkt ist DVGW-zertifiziert.**

Alle Hauseinführungen mit diesem Kennzeichen wurden nach DVGW VP601 geprüft und zugelassen. Dadurch ist gewährleistet, dass unsere Produkte alle Anforderungen zur Gas- und Druckwasserdichtigkeit erfüllen und Sie ein standardisiertes und sicheres Produkt erhalten.

Das gültige Baumusterprüfzertifikat der DVGW CERT GmbH finden Sie beim jeweiligen Produkt auf unserer Website unter Downloads.



### **Dieses Produkt wurde nach Maßgabe der FHRK-Prüfgrundlage ausgezeichnet.**

Mit der Vielzahl an Anbietern und Herstellern von Dichtungslösungen fühlt man sich schnell überfordert. Welche Dichtungen werden meinen Ansprüchen gerecht? Werden Qualitätsstandards eingehalten? Und wie sehen diese überhaupt aus? Denn bislang gibt es für Rohr- und Kabelabdichtungen keinerlei Standards, Normen oder Richtlinien.

Genau damit hat sich der Fachverband für Rohre und Kabel e.V. auseinandergesetzt und einheitliche Standards festgelegt. Das Resultat: Umfassende und einheitliche Prüfgrundlagen, die mit Fachvertretern und der Herstellerindustrie ausgearbeitet wurden. Durch diesen Synergieeffekt wurden sämtliche Bedürfnisse und Ansprüche an Dichtungslösungen abgedeckt.

Was das für Sie bedeutet? Ganz einfach: Mehr Sicherheit, höhere Qualität und eine bessere Vergleichbarkeit für Produkte, denen Sie vertrauen können.



### **Dieses Produkt enthält einem bestimmten Prozentsatz Regranulat.**

Um unsere Produktwelt nachhaltiger zu gestalten, setzen wir auf recycelten Kunststoff und gehen damit einen wichtigen Schritt hin zu einem geschlossenen Materialkreislauf und der Einsparung von Ressourcen. Trotz der Umstellungen auf Regranulate können wir weiterhin unseren hohen Qualitätsstandard, eine identische Funktionstauglichkeit sowie die Langlebigkeit unserer Produkte garantieren.

## Farbige Kennzeichnung der Warengruppe in Tabellen

Die Warengruppen werden im Katalog in der letzten Tabellenspalte farblich gekennzeichnet. Bitte entnehmen Sie der folgenden Tabelle die jeweilige Zuordnung zur Warengruppe.

% Rabatt	Warengruppe	Farbe
	Kabeldurchführungen	1
	Rohrdurchführungen	2
	Partnerprodukte	3
	Bauherrenpakete	4
	Hauseinführungen	5
	Membran-Injektionssysteme	6
	Hauseinführungszubehör	7
	Elektromobilität	8

Die aufgeführten Preise verstehen sich ab Werk.  
In manchen Ländern können die angegebenen Preise aufgrund landesspezifischer Eigenheiten abweichen/ungültig sein.

## Hinweis zu Produkten vom Fachhändler

### Bitte beachten Sie:



nur über Hauff-Technik Partner im Fachhandel erhältlich.

Bei Produkten die mit dem Label „Partner“ gekennzeichnet sind, erfolgen Lieferung und Konditionen ausschließlich über den Fachhandel.

# Wassereinwirkungsklassen



## Wassereinwirkungsklasse W1.1-E

- **W1.1-E Bodenfeuchte**
- stark wasserdurchlässiger Boden/  
Verfüllmaterial stark wasserdurchlässig

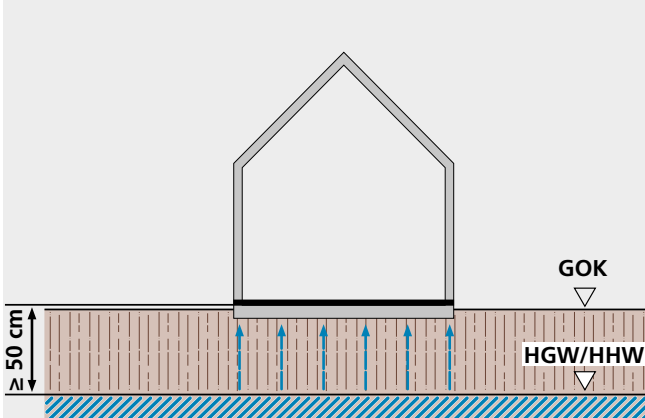

## Wassereinwirkungsklasse W1.2-E

- **W1.2-E Sickerwasser**
- wenig wasserdurchlässiger Baugrund/  
Verfüllmaterial wenig wasserdurchlässig  
 $k \leq 10^{-4}$  m/s mit Dränage

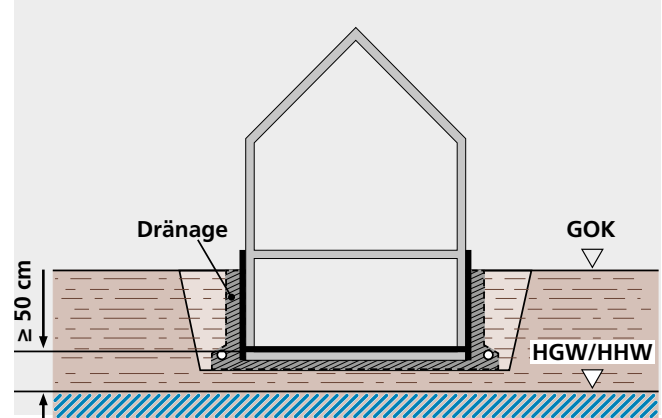

- **W1.1-E Bodenfeuchte, nicht drückendes Wasser**
- stark wasserdurchlässiger Boden/  
Verfüllmaterial stark wasserdurchlässig

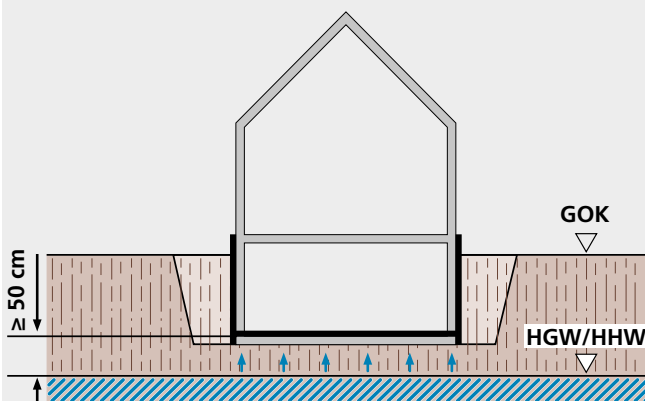



### Wassereinwirkungsklasse W2.1-E, Eintauchtiefe $\leq 3$ m

- **W2.1-E Stauwasser bis 3 m, drückendes Wasser**
- wenig wasserdurchlässiger Baugrund/  
Verfüllmaterial wenig wasserdurchlässig ohne Dränage

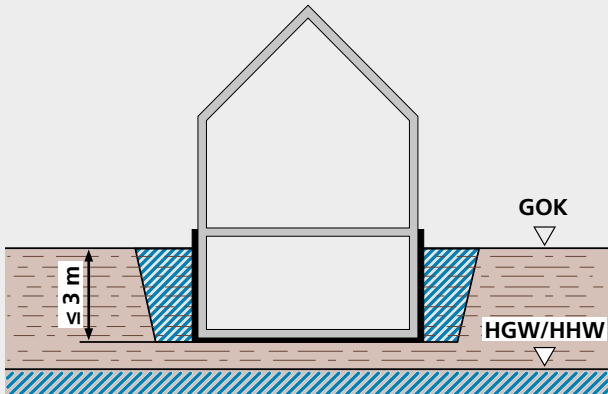

### Wassereinwirkungsklasse W2.2-E, Eintauchtiefe $> 3$ m

- **W2.2-E Stauwasser mehr als 3 m, drückendes Wasser**
- wenig wasserdurchlässiger Baugrund/  
Verfüllmaterial wenig wasserdurchlässig ohne Dränage

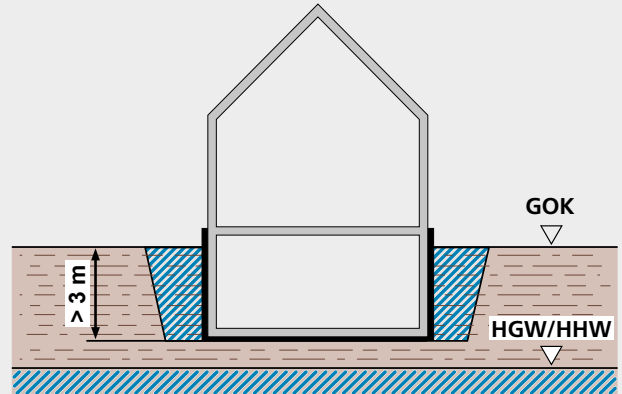

- **W2.1-E Grundwasser bis 3 m, drückendes Wasser**
- a = beliebige Gründungstiefe

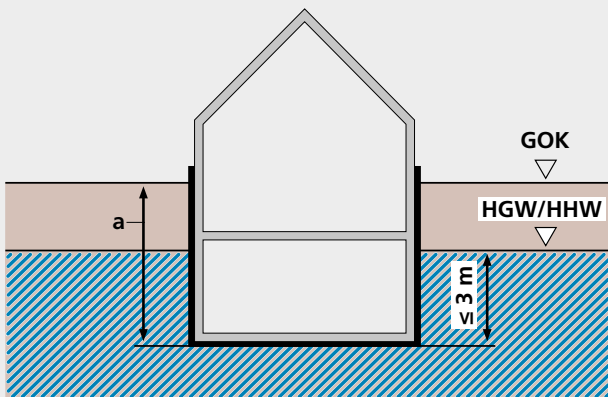

- **W2.2-E Grundwasser/Hochwasser mehr als 3 m, drückendes Wasser**
- a = beliebige Gründungstiefe

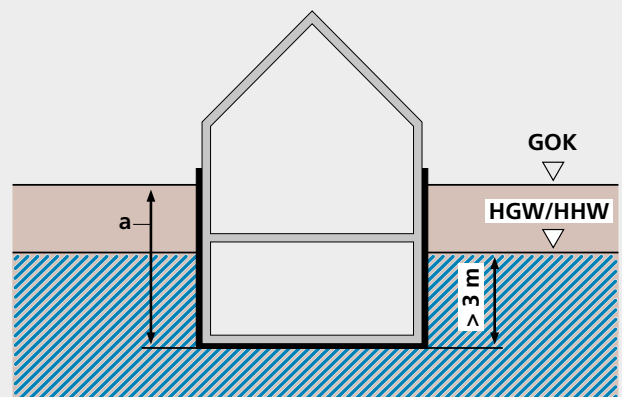

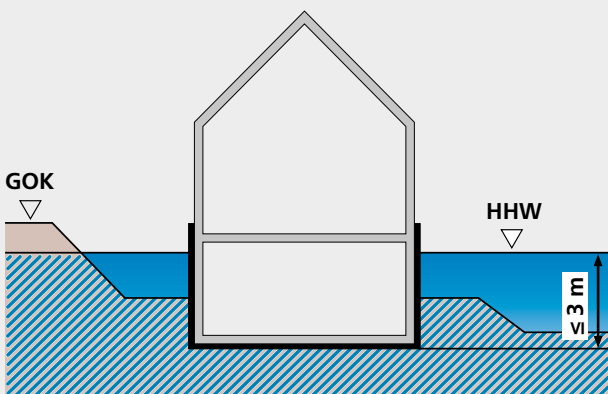

### W2.1-E Hochwasser bis 3 m drückendes Wasser

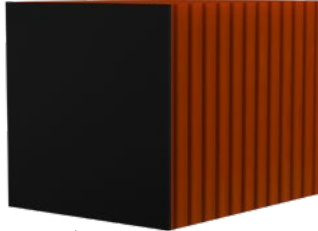
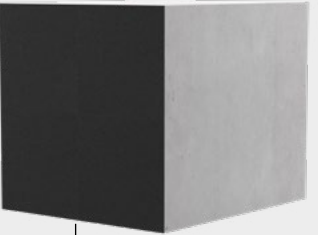
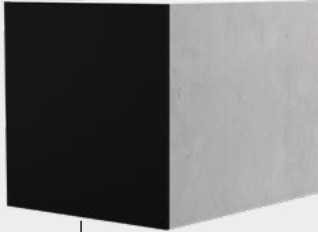

GOK: Geländeoberkante  
HGW: höchstes gemessenes Grundwasser  
HHW: höchstes gemessenes Hochwasser

# Übersicht Flächenabdichtung nach DIN 18533 Teil 1

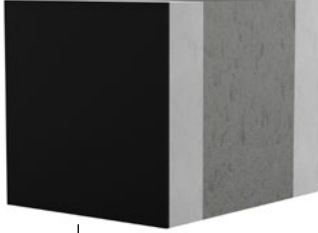
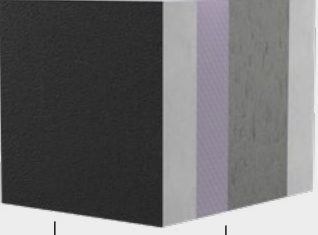
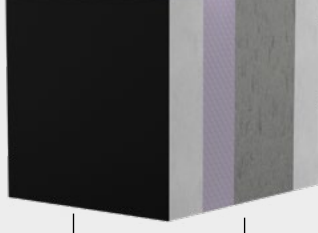
Kellerwandart/ Wandaufbau	Abdichtung nach DIN 18533-W2.1-E, Teil 3, mäßige Einwirkung von drückendem Wasser, Stauwasser $\leq 3$ m	Abdichtung nach DIN 18533-W2.2-E, Teil 2, hohe Einwirkung von drückendem Wasser, Stauwasser $> 3$ m
Gemauerter Keller	<p style="text-align: center;">gemauerter Keller</p>  <p style="text-align: center;">Nr. 1</p> <p style="text-align: center;">Außenabdichtung PMBC</p>	<p style="text-align: center;">gemauerter Keller</p>  <p style="text-align: center;">Nr. 5</p> <p style="text-align: center;">Außenabdichtung bahnenförmig</p>
Betonierter Keller	<p style="text-align: center;">betonierter Keller</p>  <p style="text-align: center;">Nr. 2</p> <p style="text-align: center;">Außenabdichtung PMBC</p>	<p style="text-align: center;">betonierter Keller</p>  <p style="text-align: center;">Nr. 6</p> <p style="text-align: center;">Außenabdichtung bahnenförmig</p>
Doppel-/Elementwand	<p style="text-align: center;">Doppel-/Elementwand</p>  <p style="text-align: center;">Nr. 3</p> <p style="text-align: center;">Außenabdichtung PMBC</p>	<p style="text-align: center;">Doppel-/Elementwand</p>  <p style="text-align: center;">Nr. 7</p> <p style="text-align: center;">Außenabdichtung bahnenförmig</p>
Doppel-/Elementwand mit Wärmedämmung	<p style="text-align: center;">Doppel-/Elementwand</p>  <p style="text-align: center;">Nr. 4</p> <p style="text-align: center;">Außenabdichtung PMBC</p> <p style="text-align: center;">Wärmedämmung</p>	<p style="text-align: center;">Doppel-/Elementwand</p>  <p style="text-align: center;">Nr. 8</p> <p style="text-align: center;">Außenabdichtung bahnenförmig</p> <p style="text-align: center;">Wärmedämmung</p>

# Beanspruchungsklassen

Beanspruchungsklasse 1	Beanspruchungsklasse 2
<p>drückendes Wasser</p> <ul style="list-style-type: none"> <li>• Grundwasser, Schichtenwasser, Hochwasser oder anderes Wasser, das einen hydrostatischen Druck ausübt (auch zeitlich begrenzt)</li> </ul>	<p>nicht stauendes Sickerwasser</p> <ul style="list-style-type: none"> <li>• Wasser, das bei sehr stark durchlässigen Böden (<math>k_f \geq 10_{-4}</math> m/s) ohne Aufstau absickern kann.</li> <li>• Wasser, das bei durchlässigen Böden durch dauerhaft funktionierende Dränung nach DIN 4095 abgeführt wird</li> </ul>
<p>nicht drückendes Wasser</p> <ul style="list-style-type: none"> <li>• Wasser in tropfbarer flüssiger Form mit geringem hydrostatischem Druck (Wassersäule <math>\leq 10</math> cm)</li> </ul>	<p>Bodenfeuchte</p> <ul style="list-style-type: none"> <li>• kapillar im Boden gebundenes Wasser</li> </ul>
<p>zeitweise aufstauendes Sickerwasser</p> <ul style="list-style-type: none"> <li>• Wasser, das sich auf wenig durchlässigen Bodenschichten ohne Dränung aufstauen kann. Bauwerkssohle liegt mindestens 30 cm über dem Bemessungswasserstand</li> </ul>	

## WU-Beton nach DIN 1045 (wasserundurchlässiger Beton)

Kellerwandart/ Wandaufbau	ohne Wärmedämmung	mit Wärmedämmung
betonierter Keller mit WU-Beton	<p>Nr. 9 — betonierter Keller</p>	<p>Nr. 10 — betonierter Keller Wärmedämmung</p>
	<p>Nr. 11 — Doppel-/Elementwand</p>	<p>Nr. 12 — Doppel-/Elementwand Wärmedämmung</p>

Bei abweichenden Wandarten bitte Skizze zuschicken.

### Frischbetonverbundfolien (FBV-Systeme) als Zusatzmaßnahmen bei WU-Beton-Bauwerksabdichtungen:

FBV-Systeme sind kein Bestandteil der DIN 18533 und der WU-Beton-Richtlinie und sind als eigenständige Bauart zu planen und anzuwenden. Geprüfte FBV-Anschlussverbindungen auf Anfrage.

# 01 Kabeldurchführungs-System HSI150/HSI90

Das Kabeldurchführungs-System HSI besteht durch seinen modularen Aufbau.

Das System ist in zwei Größen mit einer lichten Weite von 150 mm und 90 mm verfügbar und setzt die Standards bei Kabeldurchführungen zum schalungsbündigen Einbau in Betonwänden. Dabei bietet die Dichtpackung HSI150/HSI90 maximale Flexibilität bei der späteren Nutzung und ist bereits ab Werk mit einem druckdichten Verschlussdeckel bestückt. Es stehen verschiedene Systemabdichtungen zur Abdichtung

von Kabeln – entsprechend dem Anforderungsprofil in geschlossener oder geteilter Ausführung – und zum druckdichten Leerrohranschluss zur Verfügung.

Darüber hinaus bietet Hauff-Technik das zum System HSI150/HSI90 kompatible, druckdichte Kabeleinführungs-System KES150/KES90 an, welches mit einem Hateflex-Spiralschlauch und verschiedenen Möglichkeiten der Kabelabdichtung für einen optimalen Schutz der zu verlegenden Kabel sorgt.

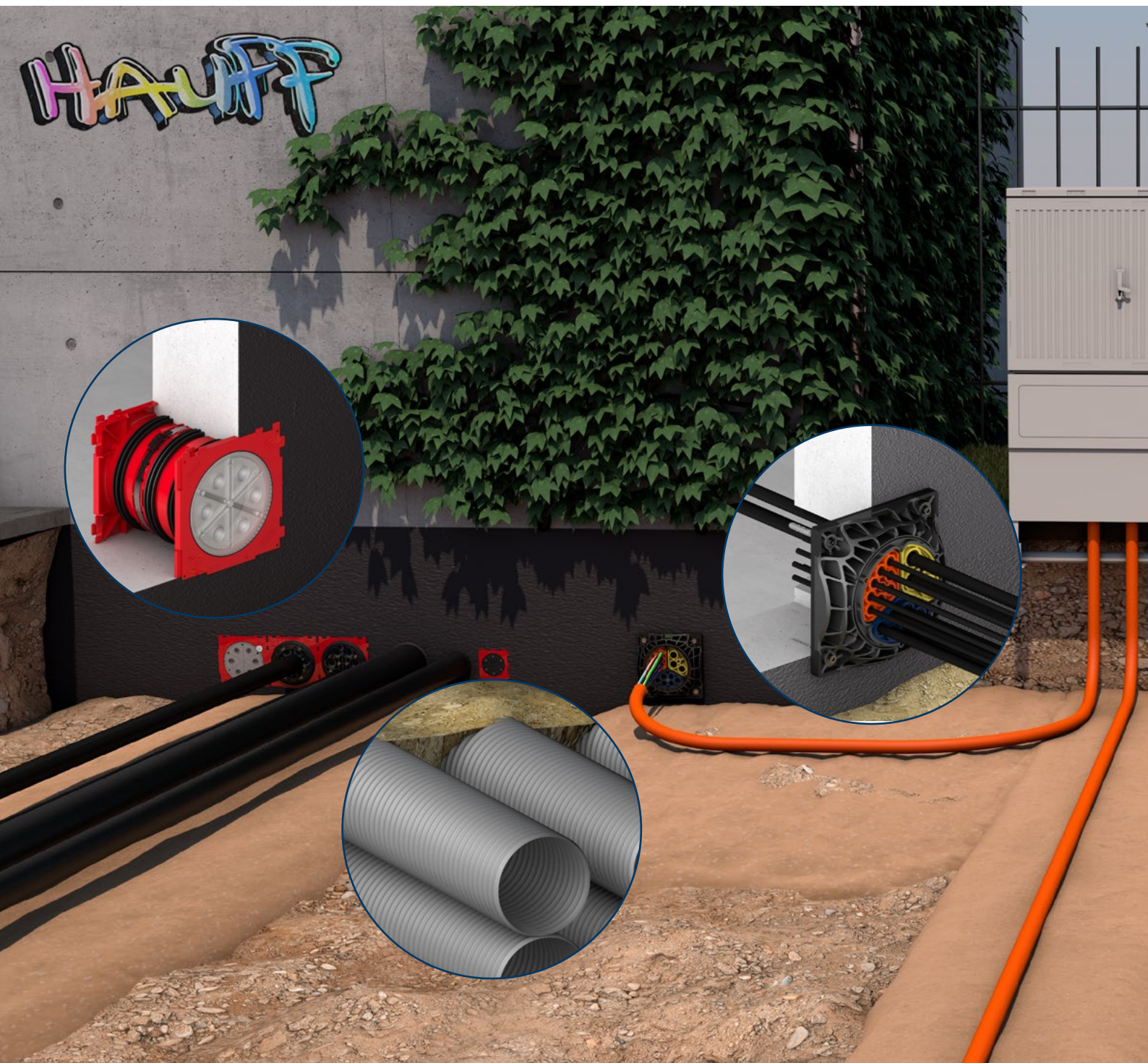

## Kabeleinführungs-System KES150/KES90

Ein Gebäude wird über seine Lebensdauer häufig renoviert oder saniert. In den meisten Fällen betreffen diese Tätigkeiten jedoch lediglich die Teile des Gebäudes, die sich oberhalb der Erdoberfläche befinden. Doch auch die Anforderungen an die Leitungsinfrastruktur eines Gebäudes können sich im Verlauf der Zeit stark ändern. Genau hierfür ist es zu empfehlen, bereits während der Gebäudeerstellung Reserveöffnungen einzuplanen und eine robuste und langlebige Leerrohrtrasse zu verlegen, durch welche jederzeit Leitungen ausgetauscht oder neue Leitungen verlegt werden können, ohne jedes Mal die gesamte Leitungstrasse aufzugraben.

Hierfür bietet Hauff-Technik das zum System HSI150/HSI90 kompatible, druckdichte Kabeleinführungs-System KES150/KES90 an, welches mit einem Hatellex-Spiralschlauch und verschiedenen Möglichkeiten der Kabelabdichtung für einen optimalen Schutz der zu verlegenden Kabel sorgt.

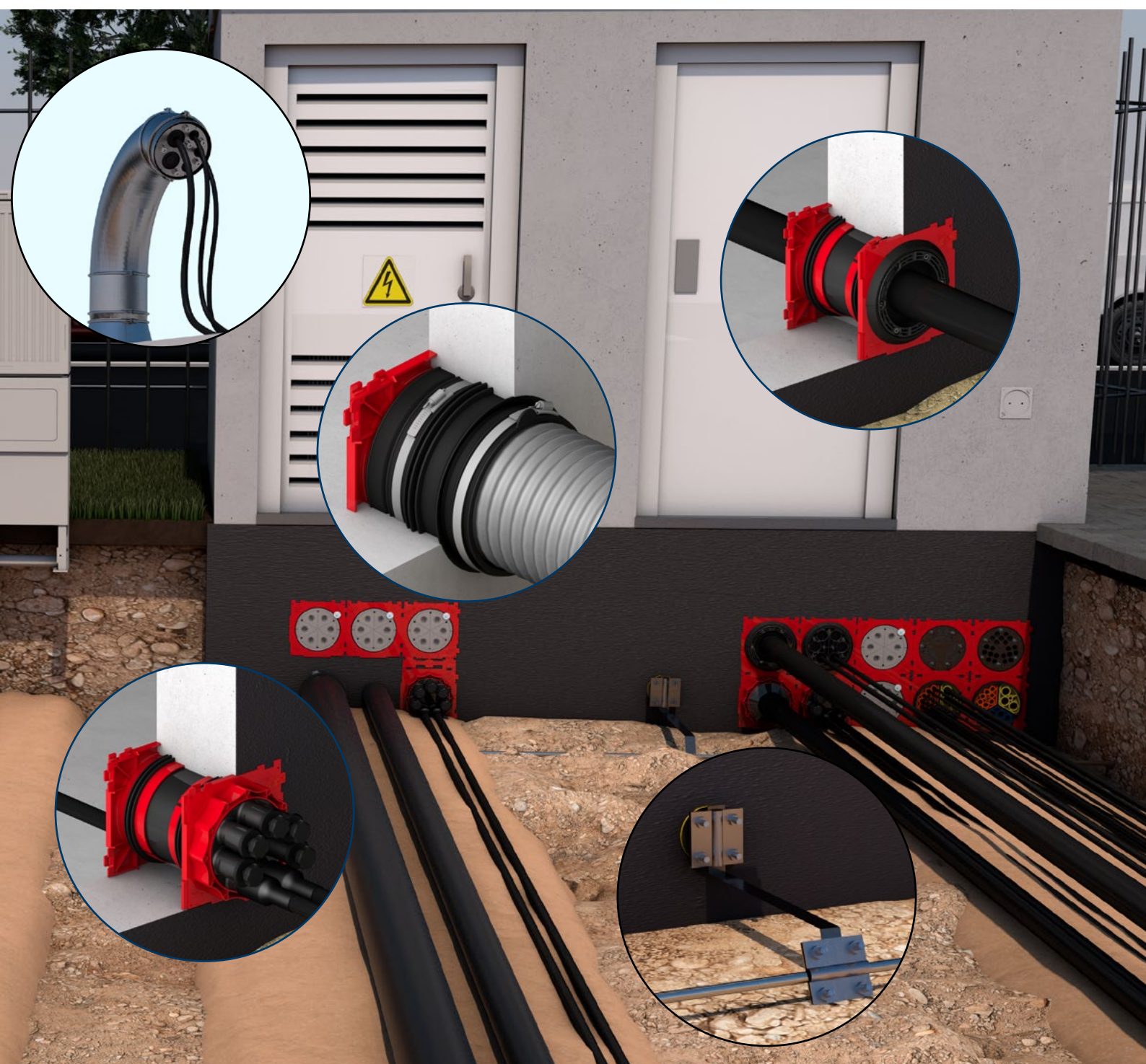

# Einfach-Dichtpackung

zum Einbetonieren



## HSI150 K/X

Für den einseitigen gas- und wasserdichten Anschluss von Systemabdichtungen für Kabel oder Kabelschutzrohre und ein hohes Maß an Flexibilität bei der späteren Nutzung.

### USP

- doppelte Sicherheit durch Verschluss- und Sicherheitsdeckel bei Wandstärken von 70 bis 150 mm
- Druckdichtigkeit zum Beton durch aufgespritzte 3-Stegdichtung
- Qualitätssiegel: Dichtheit ab Werk. Kontrollmöglichkeit bei versehentlichem oder unbefugtem Öffnen des Verschlussdeckels

### Lieferumfang

- 1 Stück druckdichter Verschlussdeckel

### Maße

- Rahmenmaß: 220 x 220 mm
- Achsabstand: 210 mm
- Mindestwandstärke: 70 mm

### Dichtheit

- gas- und wasserdicht bis 2,5 bar
- radonsicher



Wandstärke (mm)	Bestellbezeichnung	Artikelnummer	GTIN	Preis	WG
100	<b>HSI150 1x1 K/100</b>	3030303428	4052487223164	36,40 €	1
120	<b>HSI150 1x1 K/120</b>	3030303363	4052487222938	36,40 €	1
150	<b>HSI150 1x1 K/150</b>	3030303361	4052487222921	36,40 €	1
200	<b>HSI150 1x1 K/200</b>	3030303430	4052487223171	36,40 €	1
250	<b>HSI150 1x1 K/250</b>	3030303434	4052487223195	36,40 €	1

Preis für Wandstärken bis 500 mm. Preis auf Anfrage für Wandstärken > 500 mm.

Die Artikelnummern, Bestellbezeichnungen und GTINs für die genauen Wandstärken finden Sie unter: [www.hauff-technik.de](http://www.hauff-technik.de)

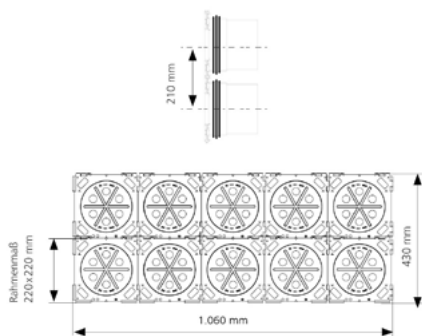

Bestellbeispiel als Paket 2x5 für Wandstärke 200 mm. Best.-Bez.: HSI150 2x5 K/200 (Einfach-Dichtpackung) oder HSI150 2x5 K2/200 (Doppel-Dichtpackung)



# Einfach-Dichtpackung mit Anarbeitungsflansch

zum Einbetonieren



Kabeldurchführungen

## HSI150 1xZ K AF/X

Für den einseitigen gas- und wasserdichten Anschluss von Systemabdichtungen für Kabel oder Kabelschutzrohre und ein hohes Maß an Flexibilität bei der späteren Nutzung.

### USP

- Anarbeitungsflansch zur praktischen Anarbeitung von kunststoffmodifizierten Bitumendickbeschichtungen
- geprüfte Lösung zum Einsatz bei Frischbetonverbundsystemen
- Paketanordnung 1x1 oder 1x4
- Qualitätssiegel: Dichtheit ab Werk. Kontrollmöglichkeit bei versehentlichem oder unbefugtem Öffnen des Verschlussdeckels

### Lieferumfang

- 1 Stück druckdichter Verschlussdeckel

### Maße

- Rahmenmaß 1x1 Paketanordnung: 340 x 340 mm
- Rahmenmaß 1x4 Paketanordnung: 970 x 340 mm
- Mindestwandstärke: 100 mm

### Dichtheit

- gas- und wasserdicht bis 2,5 bar
- radonsicher

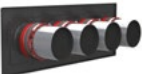

Abbildung	Mindestwandstärke (mm)	Bestellbezeichnung	Preis	WG
	100	<b>HSI150 1x1 K AF/X</b>	141,40 €	1
	100	<b>HSI150 1x4 K AF/X</b>	412,50 €	1

X = Wandstärke (mm)

Preis für Wandstärken bis 500 mm. Preis auf Anfrage für Wandstärken > 500 mm.

Die Artikelnummern, Bestellbezeichnungen und GTINs für die genauen Wandstärken finden Sie unter: [www.hauff-technik.de](http://www.hauff-technik.de)



# Einfach-Schrägdichtpackung

zum Einbetonieren

## HSI150 1xZ K S<sub>°</sub>/X



Für schräg geführte Kabeldurchgänge aus jeder Richtung. Sie ermöglicht einen optimalen Biegeradius beim Einführen und Abdichten der Kabel bzw. beim Anschluss von Kabelschutzrohren.

### USP

- Druckdichtigkeit zum Beton durch aufgespritzte 3-Stegdichtung
- beidseitiges Qualitätssiegel: Dichtheit ab Werk. Kontrollmöglichkeit bei versehentlichem oder unbefugtem Öffnen des Verschlussdeckels

- Befestigungsrahmen
- 1 Stück druckdichter Verschlussdeckel



### Maße

- Achsabstand: 210 mm

### Dichtheit

- gas- und wasserdicht bis 2,5 bar
- radonsicher

### Lieferumfang

- 1 Stück Styroporkeil

Schräge (Grad)	Mindestwandstärke (mm)	Bestellbezeichnung	Preis	WG
30 °	180	HSI150 1xZ K S30°/X <sup>1)</sup>	*	1
45 °	210	HSI150 1xZ K S45°/X <sup>1)</sup>	*	1

\* Preis auf Anfrage

<sup>1)</sup> Artikelnummer und GTIN auf Anfrage

Z = Reihen nebeneinander (1-6), X = Wandstärke (mm, 180-230)

Die Mindestbetonabdeckung von 200 mm nach WU-Richtlinie (Merkblatt H10) wird bei der Schrägdichtpackung HSI150 K S30° erst ab einer Wandstärke von 350 mm (S45° - 400 mm) erreicht.

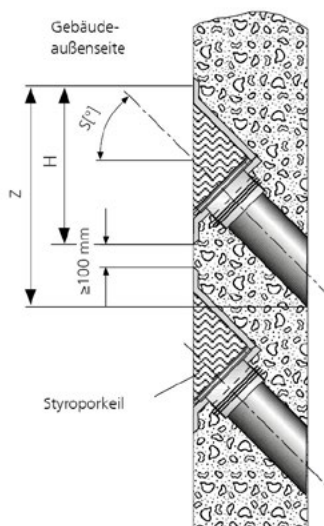

2x HSI150 1xZ K S45°/X Einfach-Schrägdichtpackung

# Einfach-Dichtpackung

zum Einbetonieren

## HSI90 K/X

Für den einseitigen gas- und wasserdichten Anschluss von Systemdeckeln für Kabel oder Kabelschutzrohre, für ein hohes Maß an Flexibilität bei der späteren Nutzung.

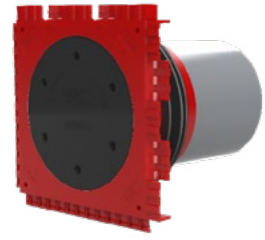

Kabeldurchführungen

### USP

- Druckdichtigkeit zum Beton durch aufgespritzte 3-Stegdichtung

### Lieferumfang

- 1 Stück druckdichter Verschlussdeckel

### Maße

- Rahmenmaß: 145 x 145 mm
- Achsabstand: 135 mm
- Mindestwandstärke: 70 mm



### Dichtheit

- gas- und wasserdicht bis 2,0 bar
- radonsicher

Wandstärke (mm)	Bestellbezeichnung	Artikelnummer	GTIN	Preis	WG
100	<b>HSI90 1x1 K/100</b>	3030303447	4052487223263	30,00 €	1
120	<b>HSI90 1x1 K/120</b>	3030303489	4052487211055	30,00 €	1
150	<b>HSI90 1x1 K/150</b>	3030303367	4052487222945	30,00 €	1
200	<b>HSI90 1x1 K/200</b>	3030303449	4052487223270	30,00 €	1
250	<b>HSI90 1x1 K/250</b>	3030303453	4052487223294	30,00 €	1

Preis für Wandstärken bis 500 mm. Preis auf Anfrage für Wandstärken > 500 mm.

Die Artikelnummern, Bestellbezeichnungen und GTINs für die genauen Wandstärken finden Sie unter: [www.hauff-technik.de](http://www.hauff-technik.de)

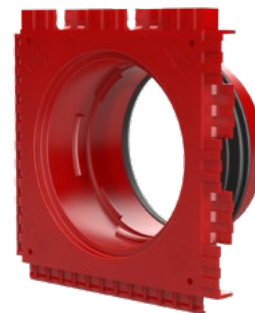
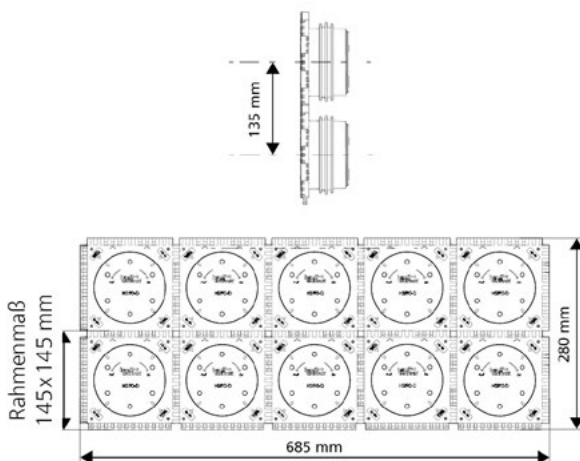

HSI90 Montagerahmen hergestellt im 2-Komponenten-Spritzgussverfahren

# Einfach-Schrägdichtpackung

zum Einbetonieren



## HSI90 1xZ K S\_°/X

Für schräg geführte Kabeldurchgänge aus jeder Richtung und einen optimalen Biegeradius beim Einführen und Abdichten der Kabel bzw. beim Anschluss von Kabelschutzrohren.

### USP

- Druckdichtigkeit zum Beton durch aufgespritzte 3-Stegdichtung

### Lieferumfang

- 1 Stück Styroporkeil
- Befestigungsrahmen

- 1 Stück druckdichter Verschlussdeckel

### Maße

- Achsabstand: 135 mm

### Dichtheit

- gas- und wasserdicht bis 2,0 bar
- radonsicher



Schräge (Grad)	Mindestwandstärke (mm)	Bestellbezeichnung	Preis	WG
30 °	190	HSI90 1xZ K S30°/X <sup>1)</sup>	*	1
45 °	200	HSI90 1xZ K S45°/X <sup>1)</sup>	*	1

\* Preis auf Anfrage

<sup>1)</sup> Artikelnummer und GTIN auf Anfrage

Z = Reihen nebeneinander (1-6), X = Wandstärke (mm, 180-230)

Die Mindestbetonabdeckung von 200 mm nach WU-Richtlinie (Merkblatt H10) wird bei der Schrägdichtpackung HSI90 K S30° erst ab einer Wandstärke von 300 mm (S45° - 350 mm) erreicht.

# Einfach-Dichtpackung mit klappbarer Gummimanschette

zum Einbetonieren und Anschluss von Kabelschutzschläuchen



## HSI150 KMA

Für den direkten Anschluss von Kabelschutzschläuchen (außenseitig) und zum Anschluss von Systemabdichtungen für Kabel (innenseitig).

### USP

- durch die klappbare Manschettentechnik sind keine zusätzlichen Rohranschlusskomponenten notwendig
- elastischer und stabil gelagerter Anschluss durch erhöhte Einstecktiefe, auch bei einer Auslenkung des Kabelschutzrohres
- innenseitige Anschlussmöglichkeit für Systemabdichtungen für Kabel

### Lieferumfang

- 1 Stück druckdichter Verschlussdeckel
- 1 Stück Blinddeckel

- 2 Stück Abstandhalter HSI150 AH40 (nur bei HSI150 KMA172)
- 1 Stück Spannband
- Beim Anschluss von gewellten Kabelschutzrohren müssen Clipringe separat bestellt werden. Bei Bestellung bitte Rohrtyp und -hersteller angeben.

### Maße

- Rahmenmaß: 220 x 220 mm
- Achsabstand mit Abstandhalter: 250 mm

### Dichtheit

- gas- und wasserdicht bis 2,5 bar
- radonsicher



Rohr-Ø (mm)	Wandstärke (mm)	Bestellbezeichnung	Artikelnummer	GTIN	Preis	WG
110-127	120	<b>HSI150 1x1 KMA127/120</b>	3030614045	4052487250610	140,00 €	1
110-127	140	<b>HSI150 1x1 KMA127/140</b>	3030642651	4052487250627	140,00 €	1
110-127	150	<b>HSI150 1x1 KMA127/150</b>	3030618654	4052487250634	140,00 €	1
110-127	200	<b>HSI150 1x1 KMA127/200</b>	3030642690	4052487250641	140,00 €	1
110-127	250	<b>HSI150 1x1 KMA127/250</b>	3030642699	4052487250658	140,00 €	1
110-127	300	<b>HSI150 1x1 KMA127/300</b>	3030642701	4052487250665	140,00 €	1
110-127	350	<b>HSI150 1x1 KMA127/350</b>	3030643077	4052487250672	140,00 €	1
110-127	400	<b>HSI150 1x1 KMA127/400</b>	3030642702	4052487250689	140,00 €	1
110-127	450	<b>HSI150 1x1 KMA127/450</b>	3030643066	4052487250696	140,00 €	1
110-127	500	<b>HSI150 1x1 KMA127/500</b>	3030643076	4052487250702	140,00 €	1
160-172	120	<b>HSI150 1x1 KMA172/120</b>	3030476250	4052487242103	148,80 €	1
160-172	140	<b>HSI150 1x1 KMA172/140</b>	3030477593	4052487242127	148,80 €	1
160-172	150	<b>HSI150 1x1 KMA172/150</b>	3030477595	4052487242134	148,80 €	1
160-172	180	<b>HSI150 1x1 KMA172/180</b>	3030491597	4052487242677	148,80 €	1
160-172	200	<b>HSI150 1x1 KMA172/200</b>	3030476251	4052487242110	148,80 €	1
160-172	250	<b>HSI150 1x1 KMA172/250</b>	3030477597	4052487242141	148,80 €	1
160-172	300	<b>HSI150 1x1 KMA172/300</b>	3030477598	4052487242158	148,80 €	1
160-172	350	<b>HSI150 1x1 KMA172/350</b>	3030477599	4052487242165	148,80 €	1
160-172	400	<b>HSI150 1x1 KMA172/400</b>	3030477600	4052487242172	148,80 €	1
160-172	450	<b>HSI150 1x1 KMA172/450</b>	3030477601	4052487242189	148,80 €	1
160-172	500	<b>HSI150 1x1 KMA172/500</b>	3030477602	4052487242196	148,80 €	1

Weitere Wandstärken auf Anfrage.

Je Rohranbindung werden zusätzlich 2 Profildichtringe des Wellrohrherstellers benötigt (bauseits bestellen).



HSI150 KMA, Einfach-Dichtpackung mit klappbarer Gummimanschette, Anschluss Hateflex

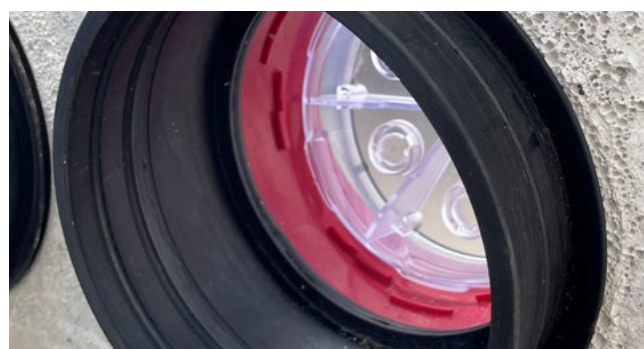

HSI150 KMA, Einfach-Dichtpackung mit klappbarer Gummimanschette

# Einfach-Dichtpackung mit Gummi-steckmuffe

zum Einbetonieren und Anschluss von glatten Kabelschutzrohren



## HSI150 GSM

Für den einseitigen Anschluss von Systemabdichtungen für Kabel (innenseitig) und zum Anschluss von Kabelschutzrohren (außenseitig).

### USP

- Druckdichtigkeit zum Beton durch aufgespritzte 3-Stegdichtung
- bereits ab Wandstärke 120 mm lieferbar (GSM 110 und GSM 125)
- Qualitätssiegel: Dichtheit ab Werk. Kontrollmöglichkeit bei versehentlichem oder unbefugtem Öffnen des Verschlussdeckels

### Lieferumfang

- 1 Stück druckdichter Verschlussdeckel



### Maße

- Rahmenmaß: 220 x 220 mm
- Achsabstand: 210 mm, mit Abstandhalter Vergrößerung des Achsabstands auf 250 mm

### Dichtheit

- gas- und wasserdicht bis 0,5 bar
- radonsicher



Abbildung	Mindestwandstärke (mm)	Bestellbezeichnung	Preis	WG
	120	<b>HSI150 1x1 GSM110/X<sup>1)</sup></b>	84,90 €	1
	120	<b>HSI150 1x1 GSM125/X<sup>1)</sup></b>	84,90 €	1
	160	<b>HSI150 1x1 GSM160/X<sup>1)</sup></b>	93,60 €	1

<sup>1)</sup> ggf. Einschränkungen bei der Kabelbelegung

X = Wandstärke (mm)

Preis für Wandstärken bis 500 mm. Preis auf Anfrage für Wandstärken > 500 mm.

Die Artikelnummern, Bestellbezeichnungen und GTINs für die genauen Wandstärken finden Sie unter: [www.hauff-technik.de](http://www.hauff-technik.de)



# Einfach-Dichtpackung mit Gummi-steckmuffe

längenverstellbar, zum Einbetonieren und Anschluss von glatten Kabelschutzrohren



Kabeldurchführungen

## HSI150 GSM Varia

Für den einseitigen Anschluss von Systemabdichtungen für Kabel (innenseitig) und zum Anschluss von Kabelschutzrohren (außenseitig).

### USP

- stufenlose Anpassung auf die gewünschte Wandstärke vor Ort
- Druckdichtigkeit zum Beton durch aufgespritzte 3-Stegdichtung
- Qualitätssiegel: Dichtheit ab Werk. Kontrollmöglichkeit bei versehentlichem oder unbefugtem Öffnen des Verschlussdeckels

### Lieferumfang

- 1 Stück druckdichter Verschlussdeckel
- 1 Stück Sechskant-Spannschlüssel mit integrierter Drehmomentbegrenzung

### Maße

- Mindestwandstärke Ø 110,125 mm: 200 mm
- Mindestwandstärke Ø 160 mm: 260 mm
- Achsabstand: 210 mm, mit Abstandhalter Vergrößerung des Achsabstands auf 250 mm
- Rahmenmaß: 220 x 220 mm

### Dichtheit

- gas- und wasserdicht bis 0,5 bar
- radonsicher



nur über Hauff-Technik Partner im Fachhandel erhältlich.

Abbildung	Rohr Ø (mm)	Wandstärke (mm)	Bestellbezeichnung	Artikelnummer	GTIN	Preis	WG
	110	200-260	<b>HSI150 1x1 GSM110 Varia 200-260</b>	2120206120	4052487153577	86,90 €	3
		260-365	<b>HSI150 1x1 GSM110 Varia 260-365</b>	2120206126	4052487153584	86,90 €	3
		365-470	<b>HSI150 1x1 GSM110 Varia 365-470</b>	2120206136	4052487153591	86,90 €	3
		470-575	<b>HSI150 1x1 GSM110 Varia 470-575</b>	2120206147	4052487153607	86,90 €	3

Abbildung	Rohr Ø (mm)	Wandstärke (mm)	Bestellbezeichnung	Artikelnummer	GTIN	Preis	WG
	125	260-365	<b>HSI150 1x1 GSM125 Varia 260-365</b>	2120206226	4052487153621	86,90 €	3
		365-470	<b>HSI150 1x1 GSM125 Varia 365-470</b>	2120206236	4052487153638	86,90 €	3
		470-575	<b>HSI150 1x1 GSM125 Varia 470-575</b>	2120206247	4052487153645	86,90 €	3
		200-260	<b>HSI150 1x1 GSM125 Varia 200-260</b>	2120206220	4052487153614	86,90 €	3

Abbildung	Rohr Ø (mm)	Wandstärke (mm)	Bestellbezeichnung	Artikelnummer	GTIN	Preis	WG
	160	260-320	<b>HSI150 1x1 GSM160 Varia 260-320<sup>1)</sup></b>	2120206326	4052487153652	95,80 €	3
		320-425	<b>HSI150 1x1 GSM160 Varia 320-425<sup>1)</sup></b>	2120206332	4052487153669	95,80 €	3
		425-530	<b>HSI150 1x1 GSM160 Varia 425-530<sup>1)</sup></b>	2120206342	4052487153676	95,80 €	3
		530-565	<b>HSI150 1x1 GSM160 Varia 530-635<sup>1)</sup></b>	2120206353	4052487153683	95,80 €	3

<sup>1)</sup> Paketbildung nur in Verbindung mit Abstandhalter möglich

Inklusive Spannschlüssel zur Einstellung der Baulänge.

Bei Paketbildung wird die Verwendung des Abstandhalters HSI AH40 zur Vergrößerung des Achsabstands empfohlen, bei der GSM160 ist dieser zwingend erforderlich.



HSI150 GSM Varia als Paket eingesetzt



# Doppel-Dichtpackung

zum Einbetonieren

## HSI150 K2/X

Für den beidseitigen gas- und wasserdichten Anschluss von Systemabdichtungen für Kabel und Kabelschutzrohre und eine maximale Flexibilität bei der späteren Nutzung.



### USP

- Druckdichtigkeit zum Beton durch aufgespritzte 3-Stegdichtung
- beidseitiges Qualitätssiegel: Dichtheit ab Werk. Kontrollmöglichkeit bei versehentlichem oder unbefugtem Öffnen des Verschlussdeckels

### Lieferumfang

- 2 Stück druckdichte Verschlussdeckel

### Maße

- Rahmenmaß: 220 x 220 mm (pro Dichtpackung)
- Achsabstand: 210 mm
- Mindestwandstärke: 100 mm

### Dichtheit

- gas- und wasserdicht bis 2,5 bar
- radonsicher



Wandstärke (mm)	Bestellbezeichnung	Artikelnummer	GTIN	Preis	WG
120	<b>HSI150 1x1 K2/120</b>	3030304232	4052487243933	57,70 €	1
150	<b>HSI150 1x1 K2/150</b>	3030303369	4052487210799	57,70 €	1
200	<b>HSI150 1x1 K2/200</b>	3030303353	4052487222907	57,70 €	1
250	<b>HSI150 1x1 K2/250</b>	3030303394	4052487222952	57,70 €	1
300	<b>HSI150 1x1 K2/300</b>	3030303178	4052487222846	57,70 €	1

Preis für Wandstärken bis 500 mm. Preis auf Anfrage für Wandstärken > 500 mm.

Die Artikelnummern, Bestellbezeichnungen und GTINs für die genauen Wandstärken finden Sie unter: [www.hauff-technik.de](http://www.hauff-technik.de)

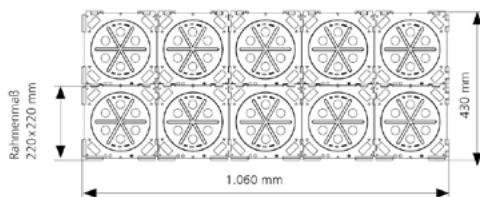
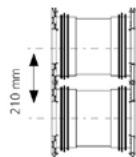

# Doppel-Dichtpackung

längenverstellbar, zum Einbetonieren

## HSI150 K2 Varia

Für den beidseitigen gas- und wasserdichten Anschluss von Systemabdichtungen für Kabel und Kabelschutzrohre und eine maximale Flexibilität bei der späteren Nutzung.

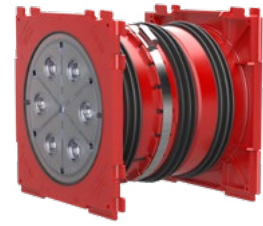

Kabeldurchführungen

### USP

- stufenlose Anpassung auf die gewünschte Wandstärke vor Ort
- Druckdichtigkeit zum Beton durch insgesamt drei aufgespritzte 3-Stegdichtungen
- beidseitiges Qualitätssiegel: Dichtheit ab Werk. Kontrollmöglichkeit bei versehentlichem oder unbefugtem Öffnen des Verschlussdeckels

### Lieferumfang

- 2 Stück druckdichte Verschlussdeckel
- 1 Stück Sechskant-Spannschlüssel mit integrierter Drehmomentbegrenzung



### Maße

- Rahmenmaß: 220 x 220 mm
- Achsabstand: 210 mm
- Mindestwandstärke: 200 mm

nur über Hauff-Technik Partner im Fachhandel erhältlich.

### Dichtheit

- gas- und wasserdicht bis 2,5 bar
- radonsicher

Wandstärke (mm)	Bestellbezeichnung	Artikelnummer	GTIN	Preis	WG
200-260	<b>HSI150 1x1 K2 Varia 200-260</b>	3030300084	4052487135009	58,90 €	3
260-365	<b>HSI150 1x1 K2 Varia 260-365</b>	3030300085	4052487134231	58,90 €	3
365-470	<b>HSI150 1x1 K2 Varia 365-470</b>	3030300086	4052487140430	58,90 €	3
470-575	<b>HSI150 1x1 K2 Varia 470-575</b>	3030300087	4052487140454	58,90 €	3

Inklusive Spannschlüssel zur Einstellung der Baulänge.

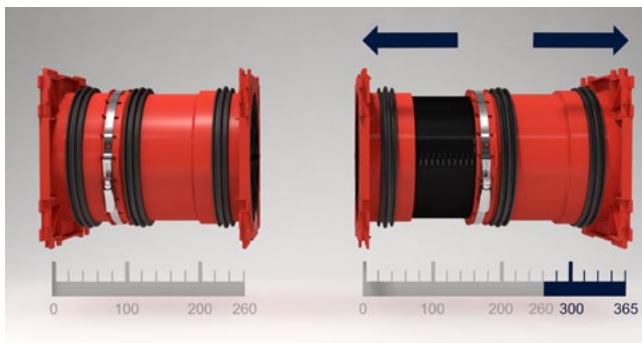
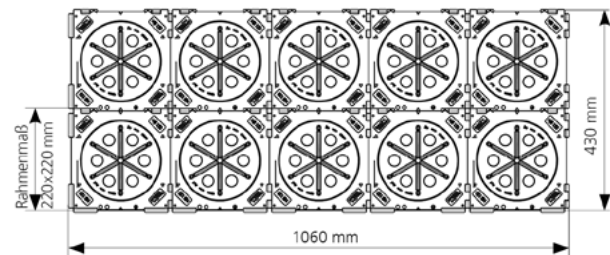
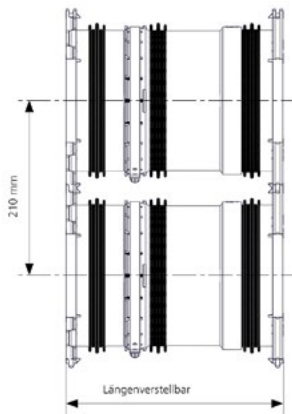

Stufenlose Anpassung auf die gewünschte Wandstärke am Beispiel der HSI150 1x1 K2 Varia 260-365



# Doppel-Schrägdichtpackung

zum Einbetonieren



## HSI150 1xZ K2 S\_°/X

Für schräg geführte Kabeldurchgänge aus jeder Richtung. Sie ermöglicht einen optimalen Biegeradius beim Einführen und Abdichten der Kabel bzw. beim Anschluss von Kabelschutzrohren.

### USP

- Druckdichtigkeit zum Beton durch aufgespritzte 3-Steigdichtung
- beidseitiges Qualitätssiegel: Dichtheit ab Werk. Kontrollmöglichkeit bei versehentlichem oder unbefugtem Öffnen des Verschlussdeckels

### Lieferumfang

- 2 Stück Styroporkeile

- Befestigungsrahmen
- 2 Stück druckdichte Verschlussdeckel

### Maße

- Rahmenmaß: 220 x 220 mm
- Achsabstand: 210 mm

### Dichtheit

- gas- und wasserdicht bis 2,5 bar
- radonsicher



### Doppel-Schrägdichtpackung

Abbildung	Schräge (Grad)	Mindestwandstärke (mm)	Bestellbezeichnung	Preis	WG
	30 °	240	<b>HSI150 1xZ K2 S30°/X<sup>1)</sup></b>	*	1
	45 °	250	<b>HSI150 1xZ K2 S45°/X<sup>1)</sup></b>	*	1
	60 °	300	<b>HSI150 1xZ K2 S60°/X<sup>1)</sup></b>	*	1

\* Preis auf Anfrage

<sup>1)</sup> Artikelnummer und GTIN auf Anfrage

Z = Reihen nebeneinander (1-6), X = Wandstärke (mm, 180-230)

Die Mindestbetonabdeckung von 200 mm nach WU-Richtlinie (Merkblatt H10) wird bei der Schrägdichtpackung HSI150 K2 S30° erst ab einer Wandstärke von 342 mm (S45° - 385 mm, S60° - 420 mm) erreicht.

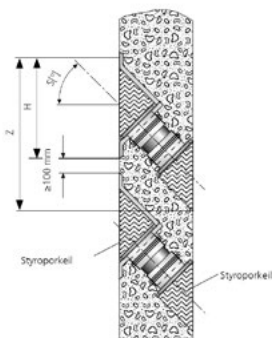

2x HSI150 1xZ K2 S45°/X Doppel-Schrägdichtpackung



# Doppel-Dichtpackung mit Anarbeitungsflansch

zum Einbetonieren



Kabeldurchführungen

## HSI150 1xZ K2 AF/X

Für den beidseitigen gas- und wasserdichten Anschluss von Systemabdichtungen für Kabel oder Kabelschutzrohre und ein hohes Maß an Flexibilität bei der späteren Nutzung.

### USP

- Anarbeitungsflansch zur praktischen Anarbeitung von kunststoffmodifizierten Bitumendickbeschichtungen
- geprüfte Lösung zum Einsatz bei Frischbetonverbundsystemen
- Paketanordnung 1x1 oder 1x4
- beidseitiges Qualitätssiegel: Dichtheit ab Werk. Kontrollmöglichkeit bei versehentlichem oder unbefugtem Öffnen des Verschlussdeckels

### Lieferumfang

- 2 Stück druckdichte Verschlussdeckel

### Maße

- Rahmenmaß 1x1 Paketanordnung: 340 x 340 mm
- Rahmenmaß 1x4 Paketanordnung: 970 x 340 mm
- Mindestwandstärke: 140 mm

### Dichtheit

- gas- und wasserdicht bis 2,5 bar
- radonsicher



Abbildung	Bestellbezeichnung	Preis	WG
	<b>HSI150 1x1 K2 AF/X</b>	170,80 €	1
	<b>HSI150 1x4 K2 AF/X</b>	530,40 €	1

X = Wandstärke (mm)

Preis für Wandstärken bis 500 mm. Preis auf Anfrage für Wandstärken > 500 mm.

Die Artikelnummern, Bestellbezeichnungen und GTINs für die genauen Wandstärken finden Sie unter: [www.hauff-technik.de](http://www.hauff-technik.de)



# Doppel-Dichtpackung

zum Einbetonieren, für schwarze Wanne mit Fest-/Losflansch



## HSI150 FLFE/X DIN18533 W2-E

Zur Einführung von Kabeln bzw. Anbindung von Kabelschutzrohren in Gebäude mit Dichtbahnen oder zugelassenen kunststoffmodifizierten Dickbeschichtungen (PMBC). Mit der Fest-/Losflansch-Konstruktion wird ein Übergang von der Gebäudeabdichtung zur Durchführung hergestellt. Die Abdichtung erfolgt nach DIN 18533 (schwarze Wanne).

### USP

- Qualitätssiegel: Dichtheit ab Werk. Kontrollmöglichkeit bei versehentlichem oder unbefugtem Öffnen des Verschlussdeckels

### Maße

- 555 x 555 mm, bei Paketanordnung je weitere Durchführung + 250 mm

### Dichtheit

- gas- und wasserdicht



Abbildung	Konfiguration	Bestellbezeichnung	Preis	WG
	Y, Z, X = individuell	<b>HSI150 YxZ FLFE/X<sup>1)</sup></b>	*	1
	Y = 1, Z = 1, X = individuell	<b>HSI150 1x1 FLFE/X<sup>1)</sup></b>	*	1
	Y = 1, Z = 2, X = individuell	<b>HSI150 1x2 FLFE/X<sup>1)</sup></b>	*	1
	Y = 1, Z = 3, X = individuell	<b>HSI150 1x3 FLFE/X<sup>1)</sup></b>	*	1

\* Preis auf Anfrage

<sup>1)</sup> Individuelle Bestell-Bezeichnung: Auf Anfrage als Paket mit mehreren Durchführungen neben- und übereinander lieferbar.

Die Artikelnummern, Bestellbezeichnungen und GTINs für die genauen Wandstärken finden Sie unter: [www.hauff-technik.de](http://www.hauff-technik.de)

Y = Reihen übereinander (1-10), Z = Reihen nebeneinander (1-10), X = Wandstärke (mm, 200-500)

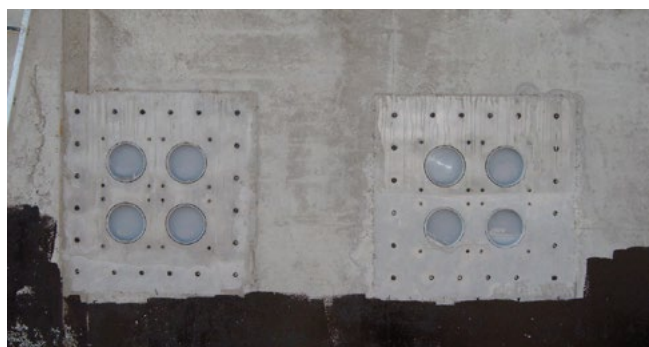

Festflansch der Doppel-Dichtpackung HSI150 2x2 FLFE/X einbetoniert



Doppel-Dichtpackung HSI150 1x1 FLFE/X (Vorderansicht). Fest- / Losflansch zum Einbetonieren mit Dichtflansch zum Anschluss von Systemabdichtungen.

# Doppel-Dichtpackung

zum Einbetonieren

## HSI90 K2/X

Für den beidseitigen gas- und wasserdichten Anschluss von Systemdeckeln für Kabel und Kabelschutzrohre und eine maximale Flexibilität bei der späteren Nutzung.

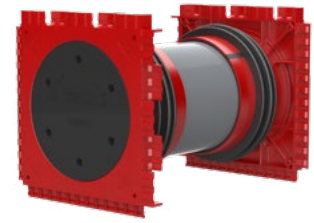

Kabeldurchführungen

### USP

- Druckdichtigkeit zum Beton durch aufgespritzte 3-Stegdichtung

### Lieferumfang

- 2 Stück druckdichte Verschlussdeckel

### Maße

- Rahmenmaß: 145 x 145 mm
- Achsabstand: 135 mm
- Mindestwandstärke: 100 mm



### Dichtheit

- gas- und wasserdicht bis 2,0 bar
- radonsicher

Wandstärke (mm)	Bestellbezeichnung	Artikelnummer	GTIN	Preis	WG
120	<b>HSI90 1x1 K2/120</b>	3030309799	4052487244039	49,90 €	1
140	<b>HSI90 1x1 K2/140</b>	3030303704	4052487244053	49,90 €	1
200	<b>HSI90 1x1 K2/200</b>	3030440556	4052487242042	49,90 €	1
250	<b>HSI90 1x1 K2/250</b>	3030440663	4052487242080	49,90 €	1
300	<b>HSI90 1x1 K2/300</b>	3030440611	4052487242059	49,90 €	1

Preis für Wandstärken bis 500 mm. Preis auf Anfrage für Wandstärken > 500 mm.

Die Artikelnummern, Bestellbezeichnungen und GTINs für die genauen Wandstärken finden Sie unter: [www.hauff-technik.de](http://www.hauff-technik.de)

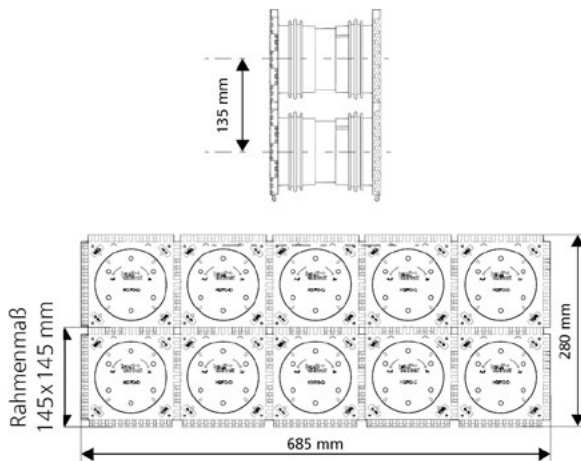

Doppeldichtpackung HSI90 als Paket in Schalung eingesetzt

Bestellbeispiel als Paket 2x5 für Wandstärke 200 mm. Best.-Bez.: HSI90 2x5 K/200 (Einfach-Dichtpackung) und HSI90 2x5 K2/200 (Doppel-Dichtpackung)

# Doppel-Schrägdichtpackung

zum Einbetonieren



## HSI90 1xZ K2 S\_°/X

Für schräg geführte Kabeldurchgänge aus jeder Richtung und einen optimalen Biegeradius beim Einführen und Abdichten der Kabel bzw. beim Anschluss von Kabelschutzrohren.

### USP

- Druckdichtigkeit zum Beton durch aufgespritzte 3-Stegdichtung

### Lieferumfang

- 2 Stück Styroporkeile
- Befestigungsrahmen

- 2 Stück druckdichte Verschlussdeckel

### Maße

- Achsabstand: 135 mm

### Dichtheit

- gas- und wasserdicht bis 2,0 bar
- radonsicher



Schräge (Grad)	Mindestwandstärke (mm)	Bestellbezeichnung	Preis	WG
30 °	200	<b>HSI90 1xZ K2 S30°/X<sup>1)</sup></b>	*	1
45 °	210	<b>HSI90 1xZ K2 S45°/X<sup>1)</sup></b>	*	1

\* Preis auf Anfrage

<sup>1)</sup> Artikelnummer und GTIN auf Anfrage

Z = Reihen nebeneinander (1-6), X = Wandstärke (mm, 180-230)

Die Mindestbetonabdeckung von 200 mm nach WU-Richtlinie (Merkblatt H10) wird bei der Schrägdichtpackung HSI900 K2 S30° erst ab einer Wandstärke von 298 mm (S45° - 335 mm, S60° - 360 mm) erreicht.

# Systemdeckel flexibel

Kabelabdichtung mit Elastomer-Schrumpftechnik



## HSI150 SF3x58

Zum Einsatz in Dichtpackung und Kunststoffflansch HSI150. Der flexible und robuste Systemdeckel bietet einen großen Anwendungsbereich, eine werkzeuglose Montage und eine schonende Abdichtung der Kabel. Unbelegte Systemdeckelstutzen können mit Verschlussstopfen verschlossen werden.

### USP

- ideal bei beengten Platzverhältnissen oder schräg eingeführten Kabeln
- schnelle, werkzeuglose Montage

- Montage innerhalb von 5 Minuten

### Dichtheit

- gas- und wasserdicht

Abbildung	Stutzen-Ø (mm)	Anzahl Kabel/ Medium	Anwendungsbereich Kabel-Ø (mm)	Bestellbezeichnung	Artikelnummer	GTIN	Preis	WG
	58	3	34 - 58	<b>HSI150 SF3x58</b>	3030510838	4052487243971	132,50 €	1

# Systemdeckel

Kabelabdichtung mit Warmschrumpftechnik

## HSI150 D WS



Zum Einsatz in Dichtpackung und Kunststoffflansch HSI150. Die Thermomuffen bieten einen großen Anwendungsbereich und werden unter Hitzeeinwirkung vom Systemdeckelstutzen auf die Kabel geschrumpft. Unbelegte Systemdeckelstutzen können mit Verschlussstopfen verschlossen werden.

### USP

- mechanische Fixierung (Bajonett) und Abdichtung (Spannmutter) wirken unabhängig
- Bajonettssystem mit Rücksperre und Konterverschraubung (Sicherung gegen selbstständiges Öffnen)

### Lieferumfang

- Thermomuffen
- Zentrierband bei HSI150 D1x80 und HSI150 D3x58



### Dichtheit

- gas- und wasserdicht bis 2,5 bar

Abbildung	Stutzen-Ø (mm)	Anzahl Kabel/Medium	Anwendungsbereich Kabel-Ø (mm)	Bestellbezeichnung	Artikelnummer	GTIN	Preis	WG
	80	1	25-78	<b>HSI150 D1x80 WS</b>	2101100010	4052487054966	72,00 €	1
	58	3	22-56	<b>HSI150 D3x58 WS</b>	3030300082	4052487054997	114,50 €	1
	33	7	12-31	<b>HSI150 D7x33 WS</b>	3030300083	4052487197632	127,40 €	1



Zentrierband im Systemdeckelstutzen des HSI150 D3x58 WS



# Systemdeckel

Kabelabdichtung mit Kaltschrumpftechnik



## HSI150 D KS

Zum Einsatz in Dichtpackung und Kunststoffflansch HSI150. Die Kaltschrumpfmuffen bieten einen großen Anwendungsbereich und werden werkzeuglos vom Systemdeckelstutzen auf die Kabel geschrumpft. Unbelegte Systemdeckelstutzen können mit Verschlussstopfen verschlossen werden.

### USP

- mechanische Fixierung (Bajonett) und Abdichtung (Spannmutter) wirken unabhängig
- Bajonettsystem mit Rücksperre und Konterverschraubung (Sicherung gegen selbstständiges Öffnen)



### Lieferumfang

- Kaltschrumpfmuffen
- Zentrierband bei HSI150 D1x80 KS und HSI150 D3x58 KS



### Dichtheit

- gas- und wasserdicht bis 2,5 bar

Abbildung	Stutzen-Ø (mm)	Anzahl Kabel/Medium	Anwendungsbereich Kabel-Ø (mm)	Bestellbezeichnung	Artikelnummer	GTIN	Preis	WG
	80	1	38-78	<b>HSI150 D1x80 KS</b>	2102100010	4052487055253	102,90 €	1
	58	3	32-56	<b>HSI150 D3x58 KS</b>	2102100041	4052487055277	169,90 €	1
	33	7	19-31	<b>HSI150 D7x33 KS</b>	2102100051	4052487055314	188,80 €	1

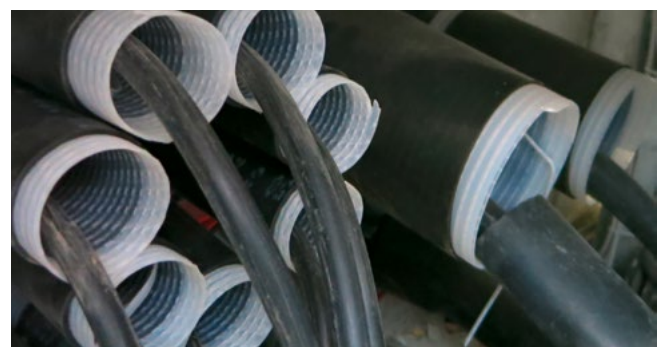

# Verschlussdeckel

für nicht belegte Dichtpackungen und Kunststoffflansche

## HSI150 DT

Zum druckdichten Verschluss nicht belegter Dichtpackungen und Kunststoffflansche des Systems HSI150.



Kabeldurchführungen

### USP

- transparenter Verschlussdeckel mit Dichtung aus TPE
- macht anstehendes Wasser im angeschlossenen Kabelschutzrohrsystem direkt ersichtlich

- integrierte Sollbruchstelle als Anschlussmöglichkeit für einen Ablaufhahn



### Lieferumfang

- 1 Stück Gleitmittelstift

### Dichtheit

- gas- und wasserdicht

Artikel	Bestellbezeichnung	Artikelnummer	GTIN	Preis	WG
Verschlussdeckel	<b>HSI150 DT</b>	2126010172	4052487193566	22,80 €	1

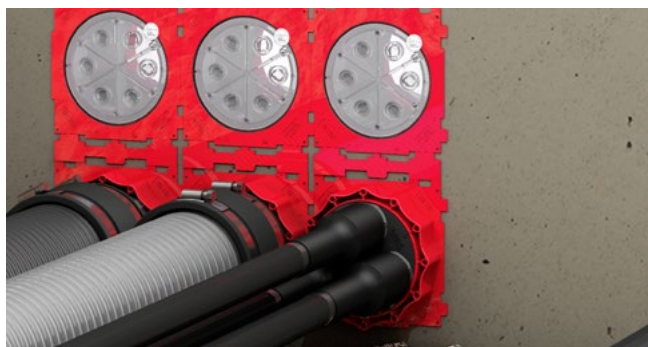

# Geteilter Systemdeckel

für die nachträgliche Abdichtung

## HSI150 DG

Geteilter Systemdeckel zum Einsatz in Dichtpackung und Kunststoffflansch HSI150. Geteilte Ausführung zur Abdichtung von neu zu installierenden oder bereits verlegten Kabeln.



### USP

- Supersegmentringtechnologie zur individuellen Anpassung an die Leitungsdurchmesser vor Ort
- Segmente mit exakter Durchmesserbeschriftung
- Formschlussverbindungen der Pressplatten

### Lieferumfang

- 1 Stück geteilter Adapterring

- Blindstopfen (bei mehreren Kabeldurchgängen)
- 1 Stück Reinigungstuch
- 1 Stück Gleitmittelstift

### Maße

- Dichtbreite: 40 mm
- Pressplatten mit Versteifungsrippen: 20 mm

### Dichtheit

- gas- und wasserdicht bis 2,5 bar
- radonsicher



Abbildung	Anwendungsbereich Kabel-Ø (mm)	Bestellbezeichnung	Artikelnummer	GTIN	Preis	WG
	36-70	<b>HSI150 DG 1x36-70<sup>1)</sup></b>	2102200020	4052487121064	102,70 €	1
	70-112	<b>HSI150 DG 1x70-112<sup>1)</sup></b>	2102200030	4052487121071	122,00 €	1
	24-54	<b>HSI150 DG 3x24-54</b>	2102200000	4052487055444	148,60 €	1
	10-36	<b>HSI150 DG 6x10-36</b>	2102200010	4052487055451	157,00 €	1

<sup>1)</sup> ohne Blindstopfen



Abdichtung von Niederspannungskabeln mit HSI150 DG 6x10-36

# SEGMENTO

Systemdeckel zur Aufnahme von Segmenten

## HSI150 S3

Systemdeckel zum Einsatz in Dichtpackung und Kunststoffflansch HSI150. Zur besonders schonenden Abdichtung von Kabeln. Für die Aufnahme von drei Segmenten SEG nach Wahl zur Abdichtung von Kabeln mit  $\varnothing a$  5 - 31 mm.



**USP**

- Bajonettssystem mit Rücksperre (Sicherung gegen selbstständiges Öffnen)

**Lieferumfang**

- 1 Stück Gleitmittel GMS

**Dichtheit**

- gas- und wasserdicht bis 0,5 bar

Bestellbezeichnung	Artikelnummer	GTIN	Preis	WG
<b>HSI150 S3</b>	3030300088	4052487062046	90,10 €	1

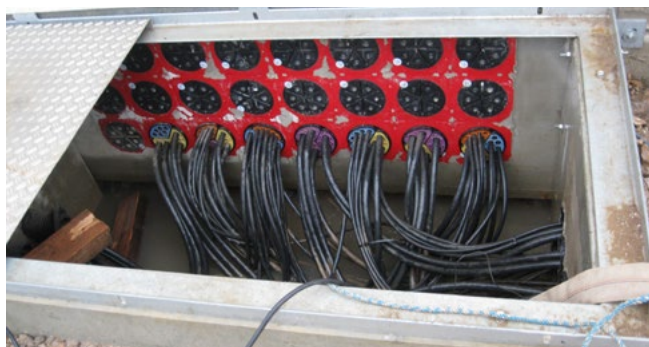

HSI150 - Dichtpackungen bestückt mit SEGMENTO-Abdichtung von Steuerleitungen in einem Schalthaus

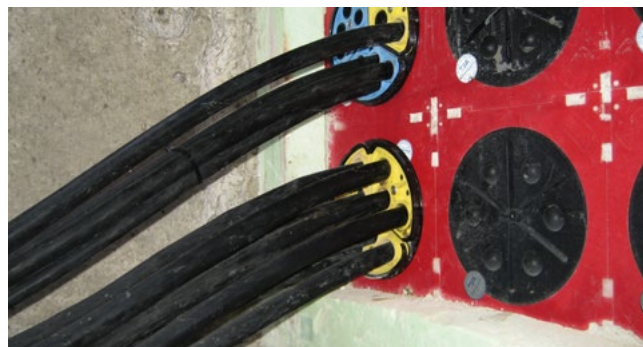

Abdichtung von Kabeln für Straßenbeleuchtung mit SEGMENTO

# SEGMENTO

Segmente zum Einbau in Systemdeckel HSI150 S3



## SEG

Zur besonders schonenden Abdichtung von Micropipes und Steuerleitungen.

### USP





- besonders flexible und sanfte Abdichtung mit Technogel
- integrierte Drehmomentkontrolle
- Anwendungsbereiche sind durch unterschiedliche Farben der Segmente einfach erkennbar

### Lieferumfang

- Blindstopfen

### Dichtheit

- gas- und wasserdicht bis 0,5 bar

Abbildung	Durchgänge	geeignet für Medienleitung Ø von (mm)	Bestellbezeichnung	Artikelnummer	GTIN	Preis	WG
	2	20-31	<b>SEG 2x31</b>	3030300180	4052487215442	54,00 €	1
	3	20-26	<b>SEG 3x26</b>	3030300181	4052487215459	54,00 €	1
	6	15-21	<b>SEG 6x21</b>	3030300182	4052487215466	54,00 €	1
	8	5-15	<b>SEG 8x15</b>	3030300183	4052487215473	54,00 €	1



# Systemdeckel

Kabelabdichtung mit Warmschrumpftechnik



Kabeldurchführungen

## HSI90 D WS

Zum Einsatz in Dichtpackung und Alufansch HSI90. Die Thermomuffen bieten einen großen Anwendungsbereich und werden unter Hitzeeinwirkung vom Systemdeckelstutzen auf die Kabel geschrumpft. Unbelegte Systemdeckelstutzen können mit Verschlussstopfen verschlossen werden.

### USP



- mechanische Fixierung (Bajonett) und Abdichtung (Spannmutter) wirken unabhängig
- Bajonettsystem mit Rücksperre und Konterverschraubung (Sicherung gegen selbstständiges Öffnen)

### Lieferumfang

- Thermomuffen
- Zentrierband bei HSI90 D1x75

### Dichtheit

- gas- und wasserdicht bis 2,0 bar

Abbildung	Stutzen-Ø (mm)	Anzahl Kabel/Medium	Anwendungsbereich Kabel-Ø (mm)	Bestellbezeichnung	Artikelnummer	GTIN	Preis	WG
	75	1	25-72	<b>HSI90 D1x75 WS</b>	3030300089	4052487060936	60,90 €	1
	32	3	12-30	<b>HSI90 D3x32 WS</b>	3030300090	4052487060899	82,10 €	1
	20	6	8-18	<b>HSI90 D6x20 WS</b>	3030300091	4052487060912	103,10 €	1



Stationseinführung: Niederspannungskabel abgedichtet mit HSI90 D1x75 WS und HSI90 D3x32 WS

# Systemdeckel

Kabelabdichtung mit Kaltschrumpftechnik



## HSI90 D KS

Zum Einsatz in Dichtpackung und Alufansch HSI90. Die Kaltschrumpfmuffen bieten einen großen Anwendungsbereich und werden werkzeuglos vom Systemdeckelstutzen auf die Kabel geschrumpft. Unbelegte Systemdeckelstutzen können mit Verschlussstopfen verschlossen werden.

### USP



- mechanische Fixierung (Bajonett) und Abdichtung (Spannmutter) wirken unabhängig
- Bajonettssystem mit Rücksperre und Konterverschraubung (Sicherung gegen selbstständiges Öffnen)

### Lieferumfang

- Kaltschrumpfmuffen
- Zentrierband bei HSI90 D1x75 KS

### Dichtheit

- gas- und wasserdicht bis 2,0 bar

Abbildung	Stutzen-Ø (mm)	Anzahl Kabel/Medium	Anwendungsbereich Kabel-Ø (mm)	Bestellbezeichnung	Artikelnummer	GTIN	Preis	WG
	75	1	38-72	<b>HSI90 D1x75 KS</b>	2206040005	4052487130547	85,70 €	1
	32	3	19-30	<b>HSI90 D3x32 KS</b>	2206050060	4052487061124	116,80 €	1
	20	6	14-18	<b>HSI90 D6x20 KS</b>	2206050070	4052487061131	180,00 €	1

# Verschlussdeckel

für nicht belegte Dichtpackungen und Alufansche

## HSI90 D

Zum druckdichten Verschluss nicht belegter Dichtpackungen und Alufansche des Systems HSI90.



### Dichtheit

- gas- und wasserdicht bis 2,0 bar

Artikel	Bestellbezeichnung	Artikelnummer	GTIN	Preis	WG
Verschlussdeckel	<b>HSI90 D</b>	2205010000	4052487060851	21,50 €	1

# Systemdeckel

mit Manschettentechnik für Kunststoffspiralschläuche

## KES MA150 D

Zum Einsatz in Dichtpackung und Kunststoffflansch HSI150 und zur Anbindung von Kunststoffspiralschläuchen. Die Abdichtung erfolgt über die Manschettentechnik, bei der eine Gummimanschette mit Spannbändern auf den Systemdeckel sowie den Kunststoffspiralschlauch gespannt wird.



### USP

- mechanische Fixierung (Bajonett) und Abdichtung (Spannmutter) wirken unabhängig
- Bajonettssystem mit Rücksperre und Konterverschraubung (Sicherung gegen selbstständiges Öffnen)

### Lieferumfang

- 1 Stück Manschette mit Spannbändern

### Dichtheit

- gas- und wasserdicht bis 2,5 bar



Artikel	Bestellbezeichnung	Artikelnummer	GTIN	Preis	WG
Systemdeckel	<b>KES MA150 D</b>	2125810000	4052487058070	105,90 €	1



Druckdichter Anschluss an die HSI150-Dichtpackungen

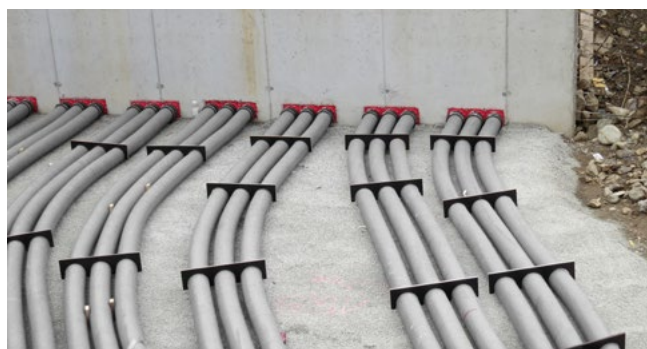

KES MA150 D und Spiralschlauch Hateflex14150



# Systemdeckel

mit Manschettentechnik für glatte Kabelschutzrohre



## HSI150 MA GR

Zum Einsatz in Dichtpackung und Kunststoffflansch HSI150. Zur Anbindung von glatten Kabelschutzrohren. Die Abdichtung erfolgt über die Manschettentechnik, bei der eine Gummimanschette mit Spannbändern auf den Systemdeckel sowie das Schutzrohr gespannt wird.

### USP

- mechanische Fixierung (Bajonett) und Abdichtung (Spannmutter) wirken unabhängig
- Bajonettssystem mit Rücksperre und Konterverschraubung (Sicherung gegen selbstständiges Öffnen)

### Lieferumfang

- Manschette mit Spannbändern

### Dichtheit

- gas- und wasserdicht bis 0,5 bar



Rohr-Ø (mm)	Medienrohr Øa (mm)	Bestellbezeichnung	Artikelnummer	GTIN	Preis	WG
110	90-113	<b>HSI150 MA110 GR</b>	2126010110	4052487058346	111,50 €	1
125	110-125	<b>HSI150 MA125 GR</b>	2126010125	4052487058360	111,50 €	1
145	130-145	<b>HSI150 MA145 GR</b>	2126010140	4052487058377	111,50 €	1
168	150-172	<b>HSI150 MA168 GR</b>	2126010000	4052487058292	111,50 €	1

Für Wellrohranschlüsse werden zusätzlich Clipringe CR benötigt.

Je Rohranbindung werden zusätzlich 2 Profildichtringe des Wellrohrherstellers benötigt (bauseits beistellen).



# Systemdeckel

mit Manschettentechnik für gewellte Kabelschutzrohre

## HSI150 MA WR

Zum Einsatz in Dichtpackung und Kunststoffflansch HSI150. Zur Anbindung von gewellten Kabelschutzrohren. Die Abdichtung erfolgt über die Manschettentechnik bei der eine Gummimanschette mit Spannbändern auf den Systemdeckel sowie das Schutzrohr gespannt wird.



### USP

- mechanische Fixierung (Bajonett) und Abdichtung (Spannmutter) wirken unabhängig
- Bajonettsystem mit Rücksperre und Konterverschraubung (Sicherung gegen selbstständiges Öffnen)

- patentierte Clippingtechnik

### Lieferumfang

- Manschette mit Spannbändern
- inklusive Clippinge

### Dichtheit

- gas- und wasserdicht bis 0,5 bar



Rohr Ø (mm)	Wellrohrhersteller	Typ	Bestellbezeichnung	Artikelnummer	GTIN	Preis	WG
110	Fränkische Rohrwerke	KABUFLEX	<b>HSI150 MA110 WR</b>	2126010113	4052487124980	132,00 €	1
125	Fränkische Rohrwerke	KABUFLEX	<b>HSI150 MA125 WR</b>	2126010007	4052487124973	132,00 €	1
168	Fränkische Rohrwerke	KABUFLEX	<b>HSI150 MA168 WR</b>	2126010001	4052487058308	132,00 €	1

Bei Bestellung bitte Rohrtyp und -hersteller angeben.

Je Rohranbindung werden zusätzlich 2 Profildichtringe des Wellrohrherstellers benötigt (bauseits bestellen).



# Systemdeckel

mit Kaltschrumpftechnik für gewellte Kabelschutzrohre



## HSI150 D KS WR

Zum Einsatz in Dichtpackung und Kunststoffflansch HSI150. Zur Anbindung von gewellten Kabelschutzrohren. Die Kaltschrumpfmuffen bieten einen großen Anwendungsbereich und werden werkzeuglos vom Systemdeckelstutzen auf die Kabel geschrumpft. Besonders schonend für dünnwandige bzw. temperaturempfindliche Rohre.

### USP

- mechanische Fixierung (Bajonett) und Abdichtung (Spannmutter) wirken unabhängig
- Bajonettsystem mit Rücksperre und Konterverschraubung (Sicherung gegen selbstständiges Öffnen)

### Lieferumfang

- inklusive Kaltschrumpfschlauch

### Dichtheit

- gas- und wasserdicht bis 0,5 bar



Rohr Ø (mm)	Bestellbezeichnung	Artikelnummer	GTIN	Preis	WG
110	<b>HSI150 D1x110 KS WR</b>	2102100060	4052487055338	126,30 €	1
125	<b>HSI150 D1x125 KS WR</b>	2102100070	4052487055352	159,40 €	1



Wellrohranschluss mit Kaltschrumpftechnik HSI150 D1x110 KS WR



# Systemdeckel

mit Steckmuffe für glatte Kabelschutzrohre

## HSI150 D GSM

Zum Einsatz in Dichtpackung und Kunststoffflansch HSI150. Zum Anschluss von glatten Kabelschutzrohren. Die Abdichtung erfolgt durch Stecktechnik.



### USP

- mechanische Fixierung (Bajonett) und Abdichtung (Spannmutter) wirken unabhängig
- Bajonettssystem mit Rücksperre und Konterverschraubung (Sicherung gegen selbstständiges Öffnen)

- elastischer Steckanschluss über Gummiformteil (Øa 110 und 125 mm)

### Dichtheit

- gas- und wasserdicht bis 0,5 bar



Rohr Ø (mm)	Bestellbezeichnung	Artikelnummer	GTIN	Preis	WG
110	<b>HSI150 D1x110 GSM</b>	2101100105	4052487119443	97,00 €	1
125	<b>HSI150 D1x125 GSM</b>	2101100115	4052487119450	114,30 €	1

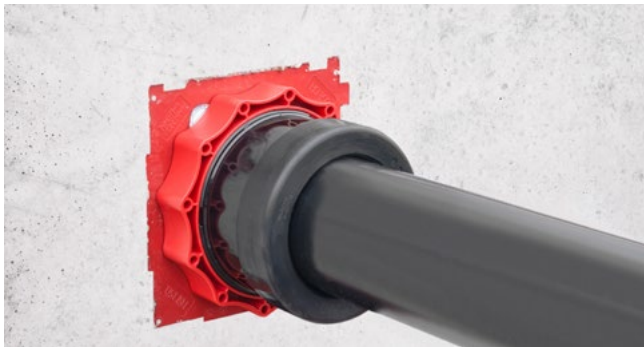

Anschluss eines starren Kabelschutzrohres DN 125 mit HSI150 D1x125 GSM

# Systemdeckel

mit Manschettenteknik für gewellte Kabelschutzrohre



## HSI90 MA WR

Zum Einsatz in Dichtpackung und Alufansch HSI90. Zur Anbindung von gewellten Kabelschutzrohren. Die Abdichtung erfolgt über die Manschettenteknik, bei der eine Gummimanschette mit Spannbändern auf den Systemdeckel sowie das Schutzrohr gespannt wird.

### USP

- mechanische Fixierung (Bajonett) und Abdichtung (Spannmutter) wirken unabhängig
- Bajonettssystem mit Rücksperre und Konterverschraubung (Sicherung gegen selbstständiges Öffnen)

- patentierte Clippingtechnik

### Lieferumfang

- 1 Stück Manschette mit Spannbändern
- Clippinge

### Dichtheit

- gas- und wasserdicht bis 0,5 bar

Rohr Ø (mm)	Wellrohrhersteller	Typ	Bestellbezeichnung	Artikelnummer	GTIN	Preis	WG
90	Fränkische Rohrwerke	KABUFLEX	<b>HSI90 MA90 WR</b>	2206040025	4052487124997	118,20 €	1
110	Fränkische Rohrwerke	KABUFLEX	<b>HSI90 MA110 WR</b>	2206040029	4052487125000	118,20 €	1

Für Wellrohranschlüsse werden zusätzlich Clippinge CR benötigt.

Je Rohranbindung werden zusätzlich 2 Profildichtringe des Wellrohrherstellers benötigt (bauseits beistellen).

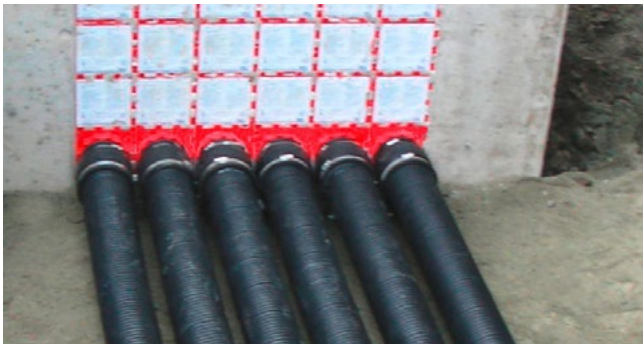

# Systemdeckel

mit Manschettentechnik für glatte Kabelschutzrohre



## HSI90 MA GR

Zum Einsatz in Dichtpackung und Alufansch HSI90. Zur Anbindung von glatten Kabelschutzrohren. Die Abdichtung erfolgt über die Manschettentechnik, bei der eine Gummimanschette mit Spannbändern auf den Systemdeckel sowie das Schutzrohr gespannt wird.

### USP

- mechanische Fixierung (Bajonett) und Abdichtung (Spannmutter) wirken unabhängig
- Bajonettsystem mit Rücksperre und Konterverschraubung (Sicherung gegen selbstständiges Öffnen)

### Lieferumfang

- 1 Stück Manschette mit Spannbändern

### Dichtheit

- gas- und wasserdicht bis 0,5 bar

Rohr Ø (mm)	Bestellbezeichnung	Artikelnummer	GTIN	Preis	WG
75	<b>HSI90 MA75 GR</b>	2206040015	4052487129145	101,10 €	1
90	<b>HSI90 MA90 GR</b>	2206040018	4052487060981	101,10 €	1
110	<b>HSI90 MA110 GR</b>	2206040020	4052487060998	101,10 €	1

Für Wellrohranschlüsse werden zusätzlich Clipringe CR benötigt.  
Je Rohranbindung werden zusätzlich 2 Profildichtringe des Wellrohrherstellers benötigt (bauseits bestellen).

# Systemdeckel

mit Kaltschrumpftechnik für gewellte Kabelschutzrohre



## HSI90 D1x75 KS WR

Zum Einsatz in Dichtpackung und Alufansch HSI90. Zur Anbindung von gewellten Kabelschutzrohren. Die Kaltschrumpfmuffen bieten einen großen Anwendungsbereich und werden werkzeuglos vom Systemdeckelstutzen auf die Kabel geschumpft. Besonders schonend für dünnwandige bzw. temperaturempfindliche Rohre.

### USP

- mechanische Fixierung (Bajonett) und Abdichtung (Spannmutter) wirken unabhängig
- Bajonettsystem mit Rücksperre und Konterverschraubung (Sicherung gegen selbstständiges Öffnen)

### Lieferumfang

- 1 Stück Kaltschrumpfschlauch

### Maße

- für Rohrdurchmesser Øa: 75 mm

### Dichtheit

- gas- und wasserdicht bis 0,5 bar

Rohr Ø (mm)	Bestellbezeichnung	Artikelnummer	GTIN	Preis	WG
75	<b>HSI90 D1x75 KS WR</b>	2206040001	4052487060943	85,70 €	1

# Systemdeckel

zum Anschluss an die Dichtpackung HSI90



## KES MA90 D

Zum Anschluss des Hateflex-Spiralschlauches 14090 an Dichtpackung oder Alufansch HSI90.

### USP

- mechanische Fixierung (Bajonett) und Abdichtung (Spannmutter) wirken unabhängig
- Bajonettssystem mit Rücksperre und Konterverschraubung (Sicherung gegen selbstständiges Öffnen)

### Lieferumfang

- 1 Stück Manschette mit Spannbändern

### Dichtheit

- gas- und wasserdicht bis 2,5 bar

Artikel	Bestellbezeichnung	Artikelnummer	GTIN	Preis	WG
Systemdeckel	<b>KES MA90 D</b>	2225810000	4052487061377	90,10 €	1

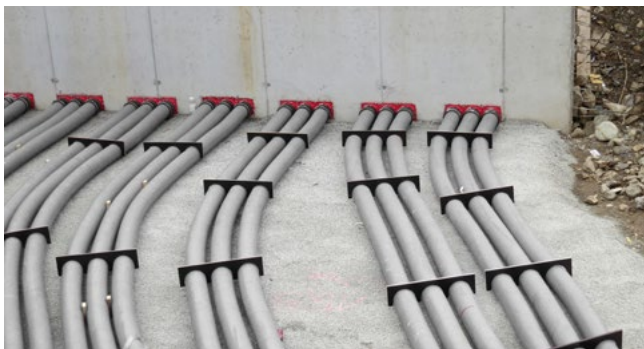

KES MA90 D und Spiralschlauch Hateflex14090



KES MA90 D - Anschluss an Dichtpackung HSI90



# Kunststoffflansch

zum nachträglichen Andübeln

## HSI150 DFK

Zum nachträglichen Andübeln über Kernbohrungen bzw. zum Anschrauben auf Gehäusen. Ermöglicht den gas- und wasserdichten Anschluss von Systemabdichtungen für Kabel- und Kabelschutzrohre.



### USP

- mit integrierter Wasserwaage
- geprüfte Lösung zum Einsatz bei Frischbetonverbundsystemen

### Lieferumfang

- 1 Stück Flächendichtung, 6 mm stark
- Befestigungselemente inklusive Dichtring

### Maße

- Länge x Breite: 235 x 235 mm
- empfohlener Achsabstand der Kernbohrungen: 250 mm
- Kernbohrungen max. Ø: 150 mm
- Aufbau vor der Wand inklusive Flächendichtung: 63 mm

### Dichtheit

- gas- und wasserdicht bis 2,5 bar



Bestellbezeichnung	Artikelnummer	GTIN	Preis	WG
<b>HSI150 DFK</b>	2118010020	4052487156264	152,50 €	1
<b>HSI150 DFK OB<sup>1)</sup></b>	2118010022	4052487162555	137,60 €	1

<sup>1)</sup> ohne Befestigungselemente

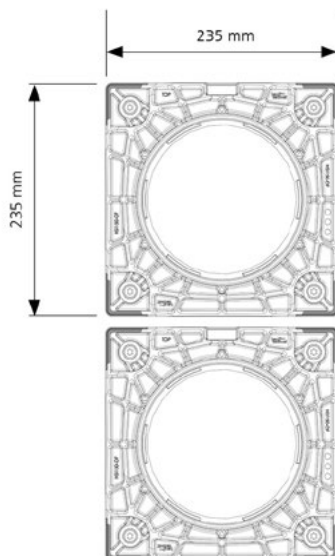

Mehrfachanordnung HSI150 DFK

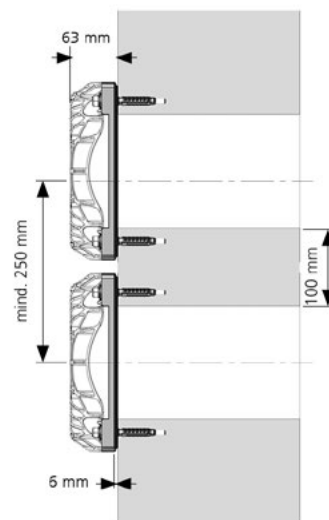

Schnittzeichnung Abstandsmaße



HSI150 DFK mit transparentem Deckel

# Kunststoffflansch

zum Andübeln, für schwarze Wanne mit Fest-/Losflansch

## HSI150 FLFA DIN18533 W2-E

Zur Einführung von Kabeln bzw. Anbindung von Kabelschutzrohren in Gebäude mit Dichtbahnen oder zugelassenen kunststoffmodifizierten Dickbeschichtungen (PMBC). Mit der Fest-/Losflansch-Konstruktion wird ein Übergang von der Gebäudeabdichtung zur Durchführung hergestellt. Die Abdichtung erfolgt nach DIN 18533 (schwarze Wanne).



### Lieferumfang

- 1 Stück Fest-/Losflansch inkl. Befestigungselemente
- 1 Stück HSI150 DFK inklusive Verschlussdeckel HSI150 DT, Befestigungselemente mit Dichtringen und Flächendichtung

- genaue Maßangaben nur auf Anfrage
- Achsabstände zwischen den Kunststoffflanschen 250 mm
- Kunststoffflansch: Länge x Breite: 235 x 235 mm
- Flächendichtung: 6 mm stark



### Dichtheit

- gas- und wasserdicht

### Maße

- Außenmaß der Grundplatte abhängig von der Größe des Durchbruchs und der vorliegenden Wasserbeanspruchungsklasse

Abbildung	Konfiguration	Bestellbezeichnung	Preis	WG
	Y, Z = individuell	<b>HSI150 YxZ FLFA DIN18533<sup>1)</sup></b>	*	1
	Y = 1, Z = 1	<b>HSI150 1x1 FLFA DIN18533<sup>1)</sup></b>	*	1
	Y = 1, Z = 2	<b>HSI150 1x2 FLFA DIN18533<sup>1)</sup></b>	*	1
	Y = 1, Z = 3	<b>HSI150 1x3 FLFA DIN18533<sup>1)</sup></b>	*	1

\* Preis auf Anfrage

<sup>1)</sup> Individuelle Bestell-Bezeichnung: Auf Anfrage als Paket mit mehreren Durchführungen neben- und übereinander lieferbar.

Das für Ihre Anforderung passende Produkt generiert Ihnen der Produktkonfigurator unter: [www.hauff-technik.de](http://www.hauff-technik.de)

Y = Reihen übereinander (1-10), Z = Reihen nebeneinander (1-10)

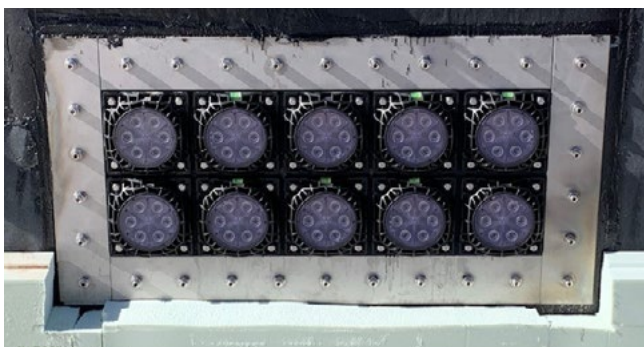

# Kunststoffflansch

zum nachträglichen Andübeln

## HSI90 DFK

Zum nachträglichen Andübeln über Kernbohrungen bzw. zum Anschrauben auf Gehäusen. Ermöglicht den gas- und wasserdichten Anschluss von Systemabdichtungen für Kabel- und Kabelschutzrohre.



### USP

- mit integrierter Wasserwaage
- geprüfte Lösung zum Einsatz bei Frischbetonverbundsystemen

### Lieferumfang

- Befestigungselemente inklusive Dichtring
- 1 Stück Flächendichtung, 6 mm stark

### Maße

- Länge x Breite: 185 x 185 mm
- empfohlener Achsabstand der Kernbohrungen: 200 mm
- Kernbohrungen max. Ø: 100 mm
- Aufbau vor der Wand inklusive Flächendichtung: 40 mm

### Dichtheit

- gas- und wasserdicht bis 2,0 bar



Bestellbezeichnung	Artikelnummer	GTIN	Preis	WG
<b>HSI90 DFK</b>	3030466887	4052487240529	133,90 €	1
<b>HSI90 DFK OB<sup>1)</sup></b>	3030572403	4052487247313	120,90 €	1

<sup>1)</sup> ohne Befestigungselemente

# Zement-Verbund-Rohr mit Manschette

Bodeneinführung für Hateflex-Spiralschlauch



## KES MA150 ZVR150/500

Zum Einsatz in WU-Beton. Über eine Manschette kann der Spiralschlauch Hateflex 14150 angeschlossen werden. Die Abdichtung zu den Kabeln erfolgt über eine nicht im Lieferumfang enthaltene Ringraumdichtung.

### USP

- homogener Verbund zum Beton durch Spezialbeschichtung
- gerades bzw. schräges bündiges Ablängen des Zement-Verbund-Rohres nach Fertigstellen des Fußbodens möglich

### Lieferumfang

- 1 Stück Verschlussdeckel

- 1 Stück Manschette mit Spannbandern

### Maße

- Futterrohr Øi: 150 mm
- Länge (außerhalb der Manschette): 500 mm

### Dichtheit

- gas- und wasserdicht



Artikel	Bestellbezeichnung	Artikelnummer	GTIN	Preis	WG
Zement-Verbund-Rohr mit Manschette	<b>KES MA150 ZVR150/500</b>	2125502000	4052487139991	154,90 €	1



# Zement-Verbund-Rohr mit Manschette

Bodeneinführung für Hateflex-Spiralschlauch

KES MA90 ZVR100/500

Zum Einsatz in WU-Beton. Über eine Manschette kann der Spiralschlauch Hateflex 14090 angeschlossen werden. Die Abdichtung zu den Kabeln erfolgt über eine nicht im Lieferumfang enthaltene Ringraumdichtung.



Kabeldurchführungen

## USP

- homogener Verbund zum Beton durch Spezialbeschichtung
- gerades bzw. schräges bündiges Ablängen des Zement-Verbund-Rohres nach Fertigstellen des Fußbodens möglich

## Lieferumfang

- 1 Stück Verschlussdeckel

- 1 Stück Manschette mit Spannbandern

## Maße

- Futterrohr Øi: 100 mm
- Länge (außerhalb der Manschette): 500 mm

## Dichtheit

- gas- und wasserdicht



Artikel	Bestellbezeichnung	Artikelnummer	GTIN	Preis	WG
Zement-Verbund-Rohr mit Manschette	<b>KES MA90 ZVR100/500</b>	2125502003	4052487164894	116,00 €	1



Reihenanzordnung 2x KES90 MA ZVR100/500 an der Aufstellvorrichtung KES FUBO-FIX AV

# Kunststoffspiralschlauch

für Kabeleinführungssystem



## Hateflex14150

Flexibler, sehr stabiler Kunststoffspiralschlauch. Mit den dazugehörigen Anschlusskomponenten kann ein druckdichtes Kabeleinführungssystem gebildet werden.

### USP

- flexibler Kunststoffspiralschlauch (Scheiteldruckfestigkeit Klasse 450 N nach DIN EN 61386-24)
- mit den dazugehörigen Anschlusskomponenten kann ein druckdichtes Kabeleinführungssystem (2,5 bar Außendruck) gebildet werden

### Lieferumfang

- Ringbundware à 25 m (Sonderlängen in 0,5 m-Schritten lieferbar)
- inklusive Verschlussdeckel

### Maße

- Øi: 151 mm ± 1 mm
- Øa: 166 mm ± 1 mm

### Dichtheit

- gas- und wasserdicht bis 2,5 bar

Länge (m)	Innendurchmesser (mm)	Außendurchmesser (mm)	Bestellbezeichnung	Artikelnummer	GTIN	Preis	WG
2.0	151	166	<b>Hateflex14150/2000</b>	3030589945	4052487247832	*	1
3.0	151	166	<b>Hateflex14150/3000</b>	3030589745	4052487247856	*	1
4.0	151	166	<b>Hateflex14150/4000</b>	3030589760	4052487247863	*	1
5.0	151	166	<b>Hateflex14150/5000</b>	3030589762	4052487247870	*	1
6.0	151	166	<b>Hateflex14150/6000</b>	3030589763	4052487247887	*	1
8.0	151	166	<b>Hateflex14150/8000</b>	3030589765	4052487247894	*	1
10.0	151	166	<b>Hateflex14150/10000</b>	3030589819	4052487247795	*	1
12.0	151	166	<b>Hateflex14150/12000</b>	3030589938	4052487247801	*	1
15.0	151	166	<b>Hateflex14150/15000</b>	3030589939	4052487247818	*	1
20.0	151	166	<b>Hateflex14150/20000</b>	3030589942	4052487247825	*	1
25.0	151	166	<b>Hateflex14150/25000</b>	3030589947	4052487247849	*	1

\* Preis auf Anfrage  
Sonderlängen auf Anfrage

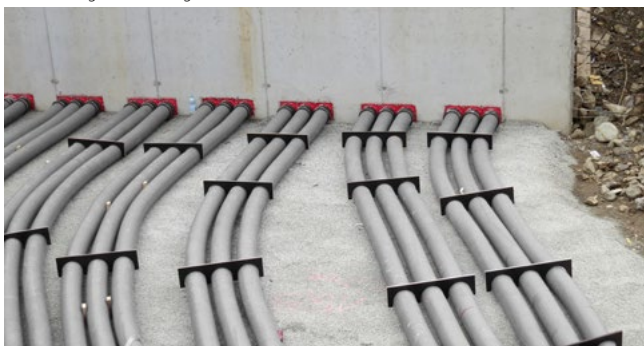

# Kunststoffspiralschlauch

für Kabeleinführungssystem

## Hateflex14125

Flexibler, sehr stabiler Kabelschutzschlauch. Mit den dazugehörigen Anschlusskomponenten kann ein druckdichtes Kabeleinführungssystem gebildet werden.



Kabeldurchführungen

### USP

- flexibler Kunststoffspiralschlauch (Scheiteldruckfestigkeit Klasse 450 N nach DIN EN 61386-24)
- mit den dazugehörigen Anschlusskomponenten kann ein druckdichtes Kabeleinführungssystem (2,5 bar Außendruck) gebildet werden

### Lieferumfang

- Ringbundware à 25 m
- inklusive Verschlussdeckel

### Maße

- Øi: 125 ± 1 mm
- Øa: 140 ± 1 mm

### Dichtheit

- gas- und wasserdicht bis 2,5 bar

Länge (m)	Innendurchmesser (mm)	Außendurchmesser (mm)	Bestellbezeichnung	Artikelnummer	GTIN	Preis	WG
25.0	125	140	<b>Hateflex14125/25000</b>	3030589818	4052487247788	1665,40 €	1

# Kunststoffspiralschlauch

für Kabeleinführungssystem



## Hateflex14090

Flexibler, sehr stabiler Kunststoffspiralschlauch. Mit den dazugehörigen Anschlusskomponenten kann ein druckdichtes Kabeleinführungssystem gebildet werden.

### USP

- flexibler Kunststoffspiralschlauch (Scheiteldruckfestigkeit Klasse 450 N nach DIN EN 61386-24)
- mit den dazugehörigen Anschlusskomponenten kann ein druckdichtes Kabeleinführungssystem (2,5 bar Außendruck) gebildet werden

### Lieferumfang

- Ringbundware à 25 m (Sonderlängen in 0,5 m-Schritten lieferbar)
- inklusive Verschlussdeckel

### Maße

- Øi: 91 mm ± 1 mm
- Øa: 104 mm ± 1 mm

### Dichtheit

- gas- und wasserdicht bis 2,5 bar

Länge (m)	Innendurchmesser (mm)	Außendurchmesser (mm)	Bestellbezeichnung	Artikelnummer	GTIN	Preis	WG
1.5	91	104	<b>Hateflex14090/1500</b>	3030590137	4052487247610	*	1
2.0	91	104	<b>Hateflex14090/2000</b>	3030590139	4052487247634	*	1
3.0	91	104	<b>Hateflex14090/3000</b>	3030590121	4052487247658	*	1
6.0	91	104	<b>Hateflex14090/6000</b>	3030590122	4052487247665	*	1
8.0	91	104	<b>Hateflex14090/8000</b>	3030590124	4052487247672	*	1
10.0	91	104	<b>Hateflex14090/10000</b>	3030590164	4052487247580	*	1
12.0	91	104	<b>Hateflex14090/12000</b>	3030590166	4052487247597	*	1
15.0	91	104	<b>Hateflex14090/15000</b>	3030590136	4052487247603	*	1
20.0	91	104	<b>Hateflex14090/20000</b>	3030590138	4052487247627	*	1
25.0	91	104	<b>Hateflex14090/25000</b>	3030590140	4052487247641	*	1

\* Preis auf Anfrage  
Sonderlängen auf Anfrage

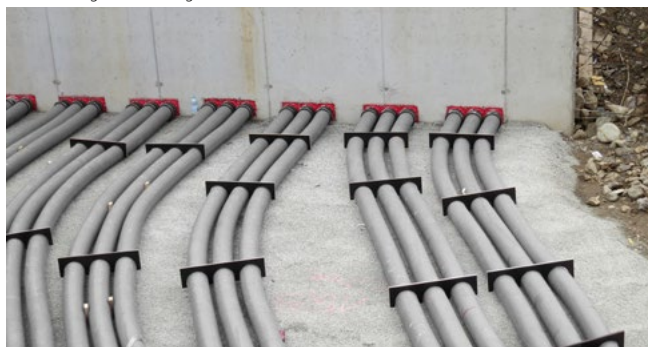

# Manschette

zur Kabelabdichtung am Ende des Spiralschlauches

## KES150 MA160-172/140-163 WE

Zur Montage am Ende des Hateflex-Spiralschlauches 14150. In Verbindung mit dem Wechseleinsatz WE160 z/d, der in der Manschette eingebaut wird, können Kabel mit Gummipresstechnik abgedichtet werden. Während der Leitungsverlegung steht der gesamte Querschnitt des Schlauches zur Verfügung.



Kabeldurchführungen

### Lieferumfang

- 1 Stück Manschette mit Spannbändern

### Dichtheit

- gas- und wasserdicht bis 2,5 bar

Artikel	Bestellbezeichnung	Artikelnummer	GTIN	Preis	WG
Manschette	<b>KES150 MA160-172/140-163 WE</b>	2125817100	4052487120937	115,00 €	1

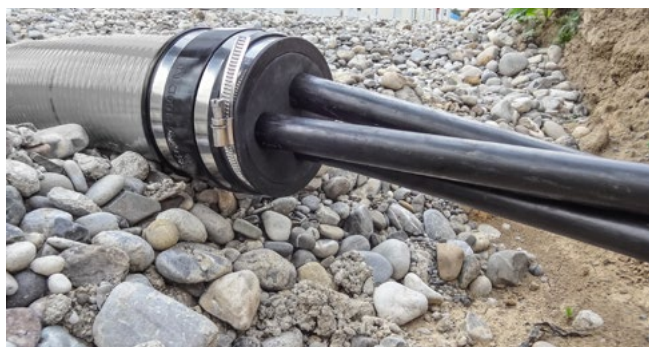

# Abdichtset Wechseleinsatz

zur Kabelabdichtung am Ende des Spiralschlauches



## KES150 MA WE160 SG SET

Abdichtset mit Manschette inklusive geteiltem Wechseleinsatz mit Segmentringtechnik zur Abdichtung von Kabeln mit Gummipresstechnik am Ende des Hateflex-Spiralschlauches 14150.

### Lieferumfang

- Blindstopfen
- Manschette inklusive Spannbänder

- Dichtbreite Wechseleinsatz: 60 mm
- maximale Belegung gemäß Variantentabelle

### Maße

- Wechseleinsatz: Øa: 160 mm

### Dichtheit

- gas- und wasserdicht bis 0,5 bar

Abbildung	Anzahl Kabel/ Medium	Anwendungsbereich Kabel-Ø (mm)	Bestellbezeichnung	Artikelnummer	GTIN	Preis	WG
	1	48-83	<b>KES150 MA WE160 SG 1x48-83 SET</b>	2125817103	4052487164764	188,30 €	1
	3	22-58	<b>KES150 MA WE160 SG 3x22-58 SET</b>	2125817102	4052487164757	200,60 €	1
	6	8-36	<b>KES150 MA WE160 SG 6x8- 36 SET</b>	2125817101	4052487164740	204,30 €	1

Andere Varianten unter [www.hauff-technik.de](http://www.hauff-technik.de) verfügbar



Abdichtung im Erdreich am Ende des Spiralschlauches Hateflex14150 mit dem Abdichtset KES150 MA WE160 SG 3x22-58 SET



Druckdichter Anschluss des Spiralschlauches Hateflex14150 an die Dichtpackung HSI150 sowie Endabschluss für das Kabelschutzrohr



# Manschette

zur Kabelabdichtung am Ende des Spiralschlauches

## KES90 MA90-102/90-102 WE

Zur Montage am Ende des Hateflex-Spiralschlauches 14090. In Verbindung mit dem Wechseleinsatz WE 100-z/d, der in der Manschette eingebaut wird, können Kabel mit Gummipresstechnik abgedichtet werden. Während der Leitungsverlegung steht der gesamte Querschnitt des Schlauches zur Verfügung.



### Lieferumfang

- 1 Stück Manschette mit Spannbändern

### Dichtheit

- gas- und wasserdicht bis 2,5 bar

Artikel	Bestellbezeichnung	Artikelnummer	GTIN	Preis	WG
Manschette	<b>KES90 MA90-102/90-102 WE</b>	2225817100	4052487120951	104,50 €	1

# Abdichtset Wechseleinsatz

zur Kabelabdichtung am Ende des Spiralschlauches

## KES90 MA90-102/90-102 WE100 SG 1x18-65

Abdichtset mit Manschette KES-M 90-WE inklusive geteiltem Wechseleinsatz mit Segmentringtechnik zur Abdichtung von Kabeln mit Gummipresstechnik am Ende des Hateflex-Spiralschlauches 14090.



### Lieferumfang

- Blindstopfen
- Manschette inklusive Spannbänder: KES-M 90-WE

- Dichtbreite Wechseleinsatz: 60 mm
- Kabel Øa: 18 - 65 mm

### Dichtheit

- gas- und wasserdicht bis 0,5 bar

### Maße

- Wechseleinsatz: Øa: 100 mm

Artikel	Bestellbezeichnung	Artikelnummer	GTIN	Preis	WG
Abdichtset Wechseleinsatz	<b>KES90 MA90-102/90-102 WE100 SG 1x18-65</b>	2225817101	4052487164726	164,10 €	1



Druckdichter Anschluss des Hateflex14090 an die Dichtpackung HS190 sowie Endabschluss des Kabelschutzrohres



Abdichtset KES90 MA WE100 SG 1x18-65 SET zur Kabelabdichtung am Ende des Kabelschutzrohres

## Rohranschlussmanschette

zum Anschluss von glatten Kabelschutzrohren

KES150 MA160-172/140-163

Zum Übergang vom Hateflex-Spiralschlauch 14150 auf glatte Kabelschutzrohre Øa 160 mm.



### Lieferumfang

- Spannbänder

### Dichtheit

- gas- und wasserdicht bis 2,5 bar

Artikel	Bestellbezeichnung	Artikelnummer	GTIN	Preis	WG
Rohranschlussmanschette	<b>KES150 MA160-172/140-163</b>	2125812000	4052487058100	109,80 €	1



## Anschlussset für Kabeleinführungssystem mit Kernbohrung/ Futterrohr

zum nachträglichen Einbau

KES150 MA KB SET

Zum Anschluss des Hateflex-Spiralschlauches 14150 an Kernbohrungen bzw. Futterrohre. Der Rohrstutzen wird über eine Manschette mit dem Schlauch verbunden. Die Abdichtung zur Wand erfolgt über die zwei mitgelieferten Ringraumdichtungen.



### Lieferumfang

- 1 Stück Rohrstutzen inklusive Manschette mit Spannbändern
- 2 Stück Ringraumdichtungen HSD 200/159

### Maße

- Rohrstutzen Øa: 160 mm
- Rohrstutzen Øi: 150 mm
- Länge Rohrstutzen: 500 mm

### Dichtheit

- gas- und wasserdicht bis 2,5 bar



Artikel	Bestellbezeichnung	Artikelnummer	GTIN	Preis	WG
Anschlussset für Kabeleinführungssystem mit Kernbohrung/Futterrohr	<b>KES150 MA KB SET<sup>1)</sup></b>	2125818500	4052487140409	332,40 €	1

<sup>1)</sup> Andere Varianten unter [www.hauff-technik.de](http://www.hauff-technik.de) verfügbar

## Verbindungsmanchette

zur Verlängerung des Spiralschlauches

### KES150 MA150-172/150-172

Verbindungsmanchette zur Schlauchverlängerung bzw. Schlauchverbindung für den Hatellex-Spiralschlauch 14150.



#### Lieferumfang

- 1 Stück Manschette mit Spannbändern

#### Dichtheit

- gas- und wasserdicht bis 2,5 bar

Artikel	Bestellbezeichnung	Artikelnummer	GTIN	Preis	WG
Verbindungsmanchette	<b>KES150 MA150-172/150-172</b>	2128020000	4052487058407	101,40 €	1

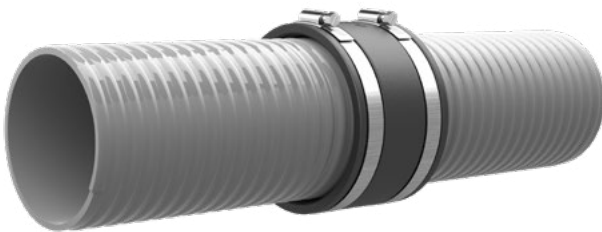

## Verbindungsmanchette

zur Verlängerung des Spiralschlauches

### KES125 MA128-144/128-144

Verbindungsmanchette zur Schlauchverlängerung bzw. Schlauchverbindung für den Hatellex-Spiralschlauch 14125.



#### Lieferumfang

- 1 Stück Manschette mit Spannbändern

#### Dichtheit

- gas- und wasserdicht bis 2,5 bar

geeignet für Medienrohr Øa (mm)	Bestellbezeichnung	Artikelnummer	Preis	WG
128-144 128-144	<b>KES125 MA128-144/128-144</b>	3030655419	97,90 €	1

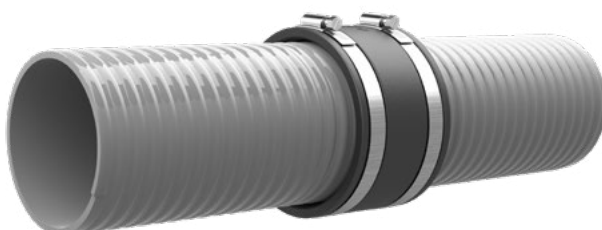

# Rohranschluss zur Adaption des Kunststoffspiralschlauches

an HSI150 GSM bzw. Kernbohrung / Futterrohr



## KES150 MA160-172/140-163 SET

Zur Adaption des Kunststoffspiralschlauches Hateflex14150 an HSI150 GSM bzw. Kernbohrungen / Futterrohre und zur Bildung eines druckdichten Kabeleinführungssystem (2,5 bar Außendruck). Der Rohrstutzen wird über eine Manschette mit dem Schlauch verbunden. Bei der Verwendung in Kernbohrungen / Futterrohren erfolgt die Abdichtung zur Wand über eine zusätzlich erforderliche Ringraumdichtung.

### USP

- Rohranschluss zur Bildung eines druckdichten Kabeleinführungssystem (2,5 bar Außendruck)

### Lieferumfang

- 1 Stück Rohrstutzen inklusive Manschette mit Spannbändern

### Maße

- Rohrstutzen Øa: 160 mm
- überstehende Länge Rohrstutzen ca. 440 mm

### Dichtheit

- gas- und wasserdicht bis 2,5 bar

Bestellbezeichnung	Artikelnummer	GTIN	Preis	WG
<b>KES150 MA160-172/140-163 SET</b>	2125818000	4052487058278	117,60 €	1



# Rohranschlussmanschette

zum Anschluss von glatten Kabelschutzrohren

## KES150 MA160-172/140-163 AR111

Zum Übergang vom Hateflex-Spiralschlauch 14150 auf glatte Kabelschutzrohre Øa 110 mm.

### Lieferumfang

- Spannbänder
- 1 Stück Adapterring Ø 160 mm / Ø 111 mm

### Dichtheit

- gas- und wasserdicht bis 2,5 bar

Artikel	Bestellbezeichnung	Artikelnummer	GTIN	Preis	WG
Rohranschlussmanschette	<b>KES150 MA160-172/140-163 AR111</b>	2125814000	4052487058131	109,80 €	1



# Rohranschlussmanschette

zum Anschluss von glatten Kabelschutzrohren

## KES150 MA160-172/140-163 AR126

Zum Übergang vom Hateflex-Spiralschlauch 14150 auf glatte Kabelschutzrohre Øa 125 mm.

### Lieferumfang

- Spannbänder
- 1 Stück Adapterring Ø 160 mm / Ø 125 mm

### Dichtheit

- gas- und wasserdicht bis 2,5 bar

Artikel	Bestellbezeichnung	Artikelnummer	GTIN	Preis	WG
Rohranschlussmanschette	<b>KES150 MA160-172/140-163 AR126</b>	2125813000	4052487058124	109,80 €	1



# Anschlussset für Kabeleinführungssystem mit Kernbohrung/Futterrohr

zum nachträglichen Einbau



## KES90 MA KB SET

Zum Anschluss des Hateflex-Spiralschlauches 14090 an Kernbohrungen bzw. Futterrohre. Der Rohrstutzen wird über eine Manschette mit dem Schlauch verbunden. Die Abdichtung zur Wand erfolgt über die zwei mitgelieferten Ringraumdichtungen.

### Lieferumfang

- 1 Stück Rohrstutzen inklusive Manschette mit Spannbändern
- 2 Stück Ringraumdichtungen HSD 150/110

### Maße

- Rohrstutzen Øa: 110 mm
- Rohrstutzen Øi: 100 mm
- Länge Rohrstutzen: 500 mm

### Dichtheit

- gas- und wasserdicht bis 2,5 bar



Artikel	Bestellbezeichnung	Artikelnummer	GTIN	Preis	WG
Anschlussset für Kabeleinführungssystem mit Kernbohrung/Futterrohr	<b>KES90 MA KB SET<sup>1)</sup></b>	2125818504	4052487164900	295,10 €	1

<sup>1)</sup> Andere Varianten unter [www.hauff-technik.de](http://www.hauff-technik.de) verfügbar



## Verbindungsmuffe

zur Verlängerung des Spiralschlauches

KES90 MA90-102/90-102

Verbindungsmuffe zur Schlauchverlängerung bzw. Schlauchverbindung für den Hateflex-Spiralschlauch 14090.



Kabeldurchführungen

### Lieferumfang

- 1 Stück Manschette mit Spannbändern

### Dichtheit

- gas- und wasserdicht bis 2,5 bar

Artikel	Bestellbezeichnung	Artikelnummer	GTIN	Preis	WG
Verbindungsmuffe	<b>KES90 MA90-102/90-102</b>	2209060100	4052487061186	86,30 €	1



## Rohranschlussmanschette

zum Anschluss von glatten Kabelschutzrohren

KES90 MA70-90/90-110

Zum Übergang vom Hateflex-Spiralschlauch 14090 auf glatte Kabelschutzrohre Øa 75 mm oder 90 mm.



### Lieferumfang

- Spannbänder

### Dichtheit

- gas- und wasserdicht bis 2,5 bar

Artikel	Bestellbezeichnung	Artikelnummer	GTIN	Preis	WG
Rohranschlussmanschette	<b>KES90 MA70-90/90-110</b>	2225814000	4052487061414	86,30 €	1



# Erdungsmauerkragen

für Rund- und Flachleiter

## HMK

Wassersperrflansch zum druckwasserdichten Einbinden von Erdungsleitern in Bodenplatten oder Betonwände.

### Lieferumfang

- 1 Stück Wassersperrflansch
- 2 Stück Spannbänder

### Dichtheit

- gas- und wasserdicht



nur über Hauff-Technik Partner im Fachhandel erhältlich.

Abbildung	Spannbereich (mm)	Mauerkragen Ø (mm)	Bestellbezeichnung	Artikelnummer	GTIN	Preis	WG
	8-10	105	<b>HMK8-10</b>	3030300037	4052487194068	7,90 €	3
	30*3,5	120	<b>HMK30*3,5</b>	3030303257	4052487222020	7,90 €	3

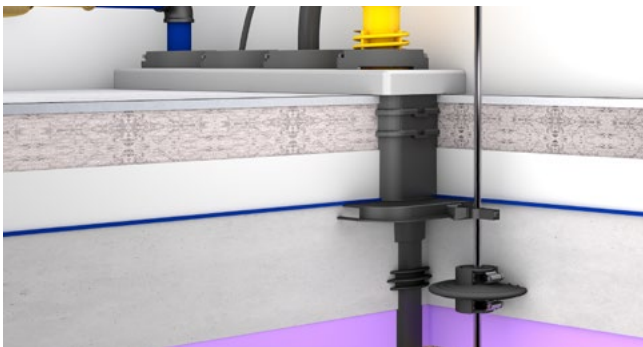

# Erdungsdurchführung

## HEA

Für den schalungsbündigen Einbau in WU-Beton. Über das beidseitige Gewinde im Leiterkern können Erdungsanschlüsse vorgenommen werden.



### USP

- patentierte Verdrehsicherung durch spezielle Kontur der Kontaktscheibe

### Lieferumfang

- 2 Stück Schalungsscheiben mit je 4 Nagellöchern

### Maße

- Leiterkern: rund, Ø 25 mm

- Kontaktscheibe: Ø 72 mm
- für Wandstärken ab 70 mm

### Prüfungen/Normen

- DIN 18014
- DIN EN 62305-3
- VDE 0185-305-3 (mit Blitzschutzanwendung)



Gewindeanschluss	Wandstärke (mm)	Bestellbezeichnung	Artikelnummer	GTIN	Preis	WG
M12	70	<b>HEA M12/70</b>	1700010070	4052487044479	68,50 €	1
M12	100	<b>HEA M12/100</b>	1700010100	4052487044493	72,90 €	1
M12	150	<b>HEA M12/150</b>	1700010150	4052487044509	76,80 €	1
M12	200	<b>HEA M12/200</b>	1700010200	4052487044516	79,60 €	1

Zwischengrößen in 10 mm-Schritten möglich.  
Auch als M16-Gewinde erhältlich.

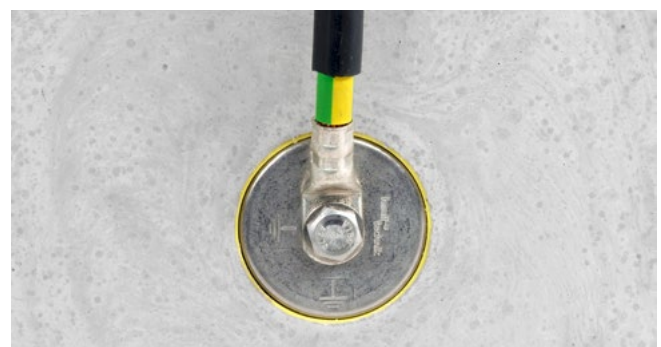
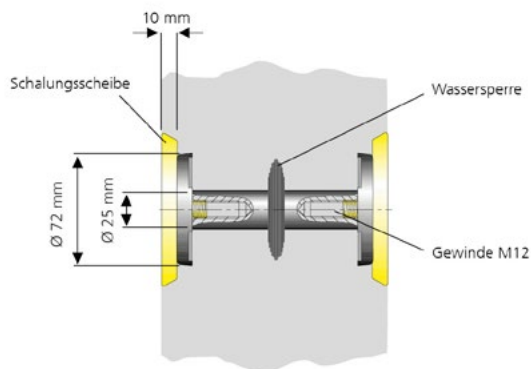

# Erdungsdurchführung

für Doppel-/Elementwände

## HEA EW



Für den Einbau im Fertigteilwerk, gewährleistet eine zuverlässige Abdichtung zum Fertigteil und zum Ortbeton. Über das beidseitige Gewinde im Leiterkern können Erdungsanschlüsse vorgenommen werden.

### USP

- drei Wassersperren
- patentierte Verdrehsicherung durch spezielle Kontur der Kontaktscheibe

### Lieferumfang

- 2 Stück Schalungsscheiben mit je 4 Nagellöchern

### Maße

- Leiterkern: rund, Ø 25 mm

- Leiterkernverbindung: mit Gewindebolzen M16
- Kontaktscheibe: Ø 72 mm
- Mindestwandstärke: 170 mm



### Prüfungen/Normen

- DIN 18014
- DIN EN 62305-3
- VDE 0185-305-3 (mit Blitzschutzanwendung)

Wandstärke (mm)	Gewindeanschluss	Bestellbezeichnung	Artikelnummer	GTIN	Preis	WG
180	M12	<b>HEA EW M12/180</b>	1700020510	4052487127639	117,10 €	1
190	M12	<b>HEA EW M12/190</b>	1700020520	4052487127646	117,10 €	1
200	M12	<b>HEA EW M12/200</b>	1700020530	4052487127653	117,10 €	1
240	M12	<b>HEA EW M12/240</b>	1700020570	4052487127660	117,10 €	1
250	M12	<b>HEA EW M12/250</b>	1700020580	4052487127677	117,10 €	1
300	M12	<b>HEA EW M12/300</b>	1700020630	4052487127684	117,10 €	1
360	M12	<b>HEA EW M12/360</b>	1700020690	4052487127691	117,10 €	1
365	M12	<b>HEA EW M12/365</b>	1700020693	4052487132817	117,10 €	1
400	M12	<b>HEA EW M12/400</b>	1700020695	4052487129497	117,10 €	1

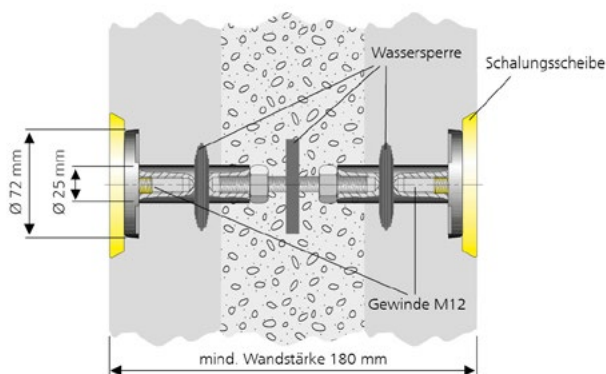

# Erdungsdurchführung

mit Anschlusslasche und Kreuzklemme

## HEA PK

Für den schalungsbündigen Einbau in WU-Beton. Am beidseitigen Gewinde im Leiterkern können innen und außen Erdungsanschlüsse vorgenommen werden. Über eine Lasche mit Kreuzklemme kann ein Erdungsanschluss in der Wand vorgenommen werden.

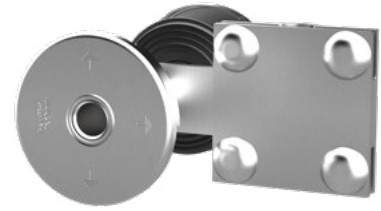

### USP

- patentierte Verdrehsicherung durch spezielle Kontur der Kontaktscheibe

### Lieferumfang

- 1 Stück Kreuzklemme zum Anschluss der Armierung/ Fundamenterder
- 2 Stück Schalungsscheiben mit je 4 Nagellöchern

### Maße

- Leiterkern: rund, Ø 25 mm
- Leiterkernverbindung: mit Gewindebolzen M16
- Kontaktscheibe: Ø 72 mm

### Prüfungen/Normen

- DIN 18014
- DIN EN 62305-3
- VDE 0185-305-3 (mit Blitzschutzanwendung)



Wandstärke (mm)	Gewindeanschluss	Bestellbezeichnung	Artikelnummer	GTIN	Preis	WG
150	M12	<b>HEA PK M12/150</b>	1700030150	4052487141963	114,70 €	1
200	M12	<b>HEA PK M12/200</b>	1700030200	4052487136532	116,20 €	1
250	M12	<b>HEA PK M12/250</b>	1700030250	4052487136587	116,20 €	1

Wandstärke (mm)	Gewindeanschluss	Bestellbezeichnung	Artikelnummer	GTIN	Preis	WG
150	M16	<b>HEA PK M16/150</b>	1700031150	4052487164795	121,60 €	1
200	M16	<b>HEA PK M16/200</b>	1700031200	4052487136655	121,60 €	1
250	M16	<b>HEA PK M16/250</b>	1700031250	4052487136686	121,60 €	1

Zwischengrößen in 10 mm-Schritten möglich.  
Kurzschlussfestigkeit bis 10 KA / 1s (VDE 0101 / E DIN EN 50522)

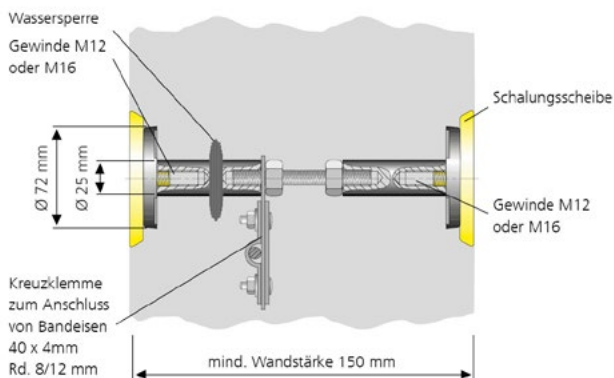

# Isolierte Erdungsdurchführung

## HEA IS

Speziell für den Stationsbau. Die Montage erfolgt während der Schalungsarbeiten. Über das beidseitige Gewinde im elektrisch isolierten Leiterkern können Erdungsanschlüsse zum Gebäude vorgenommen werden.

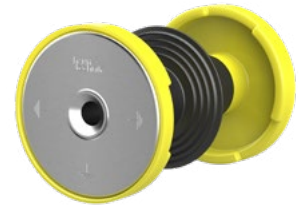

### USP

- patentierte Verdrehsicherung durch spezielle Kontur der Kontaktscheibe

### Lieferumfang

- beidseitige Schutzabdeckung

### Maße

- Leiterkern: rund, Ø 25 mm
- Kontaktscheibe: Ø 72 mm
- Mindestwandstärke: 70 mm

### Prüfungen/Normen

- nach VDE 0101, EN 50522



Wandstärke (mm)	Gewindeanschluss	Bestellbezeichnung	Artikelnummer	GTIN	Preis	WG
100	M12	<b>HEA IS M12/100</b>	1710020100	4052487045308	77,10 €	1
150	M12	<b>HEA IS M12/150</b>	1710020150	4052487045360	84,00 €	1
200	M12	<b>HEA IS M12/200</b>	1710020156	4052487045384	84,00 €	1
250	M12	<b>HEA IS M12/250</b>	1710020157	4052487045391	86,80 €	1
350	M12	<b>HEA IS M12/350</b>	1710020350	4052487206419	100,00 €	1

Zwischengrößen in 10 mm-Schritten möglich.

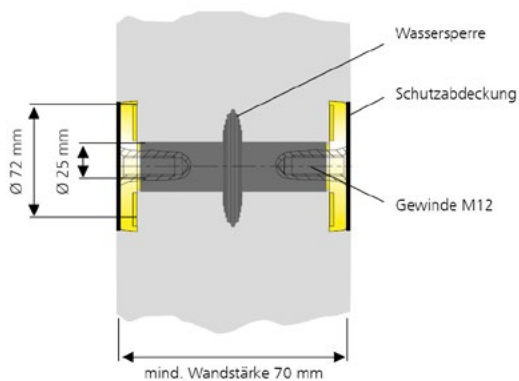

# Flexible Erdungsdurchführung

## HEA PF

Mit flexiblem Stahlseil, zur in der Höhen- und Seitenlage versetzten Positionierung von Erdungsanschlüssen. Mit einer Kreuzklemme (Zubehör) kann optional ein Armierungsanschluss vorgenommen werden.



### USP

- patentierte Verdrehsicherung durch spezielle Kontur der Kontaktscheibe

### Lieferumfang

- 2 Stück Schalungsscheiben mit je 4 Nagellöchern

### Maße

- Leiterkern: rund, Ø 25 mm

- Kontaktscheibe: Ø 72 mm
- Stahlseil: Ø 10 mm

### Prüfungen/Normen

- DIN 18014
- DIN EN 62305-3
- VDE 0185-305-3 (mit Blitzschutzanwendung)



Gewindeanschluss	Bestellbezeichnung	Artikelnummer	GTIN	Preis	WG
M12	<b>HEA PF M12/600</b>	1700060010	4052487044622	*	1
M16	<b>HEA PF M16/600</b>	1700060020	4052487044639	*	1

Weitere Größen auf Anfrage.

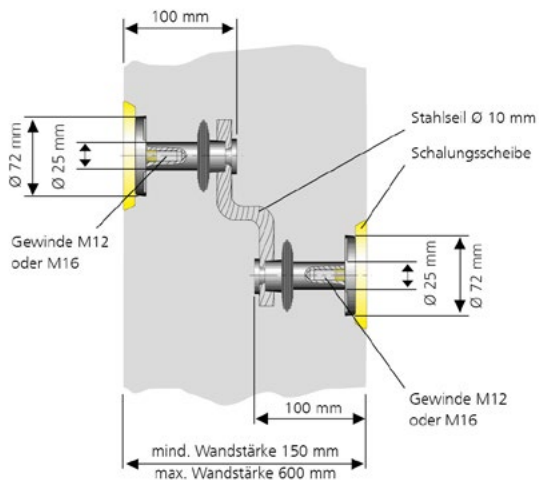

# Erdungsdurchführung

für Gebäudeabdichtung nach DIN 18533 (schwarze Wanne)



## HEA W

Für den schalungsbündigen Wandeinbau in Gebäuden mit Außenabdichtung nach DIN 18533. Die Einbindung der Außenabdichtung erfolgt mit einem Fest-/Losflansch. Über die Kreuzklemme bzw. das Anschlussgewinde werden die Erdungsanschlüsse vorgenommen.

### USP

- patentierte Verdrehsicherung durch spezielle Kontur der Kontaktscheibe

### Lieferumfang

- 1 Stück Kreuzklemme mit Gewinde M20

### Maße

- Fest-/Losflansch Øa: 210 mm
- Leiterkern: rund, Ø 25 mm

- Leiterkernverbindung: mit Gewindebolzen M16
- Kontaktscheibe: Ø 72 mm
- Mindestwandstärke: 180 mm

### Prüfungen/Normen

- nach DIN 18014
- DIN EN 62305-3
- VDE 0185-305-3 (mit Blitzschutzanwendung)



Wandstärke (mm)	Gewindeanschluss	Bestellbezeichnung	Artikelnummer	GTIN	Preis	WG
200	M12	<b>HEA W M12/200</b>	1700040200	4052487136518	358,70 €	1
	M16	<b>HEA W M16/200</b>	1700041200	4052487136662	362,30 €	1

# Erdungsfestpunkt

für Schweiß- oder Klemmanschluss



## HEA S

Zum Erdungsanschluss mit aufgeschraubtem Stahlstab, für den schalungsbündigen Einbau. Über das Gewinde im Leiterkern kann ein Erdungsanschluss vorgenommen werden. Die HEA-S wird vorrangig im Ortbeton eingesetzt.

### USP

- patentierte Verdrehsicherung durch spezielle Kontur der Kontaktscheibe

### Lieferumfang

- 1 Stück hitzebeständige Schutzfolie

### Maße

- Leiterkern: rund, Ø 25 mm
- Kontaktscheibe: Ø 72 mm
- Mindestwandstärke: 200 mm

### Prüfungen/Normen

- kurzschlussgeprüft nach VDE 0101
- EN 50522



Mindestwandstärke (mm)	Gewindeanschluss	Bestellbezeichnung	Artikelnummer	GTIN	Preis	WG
200	M12	<b>HEA S M12</b>	1700080010	4052487044677	39,30 €	1
200	M16	<b>HEA S M16</b>	1700080020	4052487044691	41,30 €	1

# Erdungsfestpunkt

mit Kreuzklemme

## HEA P

Zum Erdungsanschluss über die Kreuzklemme, für schalungsbündigen Einbau. Über das Gewinde im Leiterkern kann ein Erdungsanschluss vorgenommen werden.

### USP

- patentierte Verdrehesicherung durch spezielle Kontur der Kontaktscheibe

### Lieferumfang

- 1 Stück Schalungsscheibe mit 4 Nagellöchern

### Maße

- Leiterkern: rund, Ø 25 mm

- Kontaktscheibe: Ø 72 mm
- Abstand zwischen Kontaktscheibe und Kreuzklemme: 120 mm



### Prüfungen/Normen

- nach DIN 18014
- DIN EN 62305-3
- VDE 0185-305-3 (mit Blitzschutzanwendung)

Gewindeanschluss	Bestellbezeichnung	Artikelnummer	GTIN	Preis	WG
M12	<b>HEA P M12</b>	1700100010	4052487044745	66,10 €	1
M16	<b>HEA P M16</b>	1700100020	4052487044752	70,20 €	1

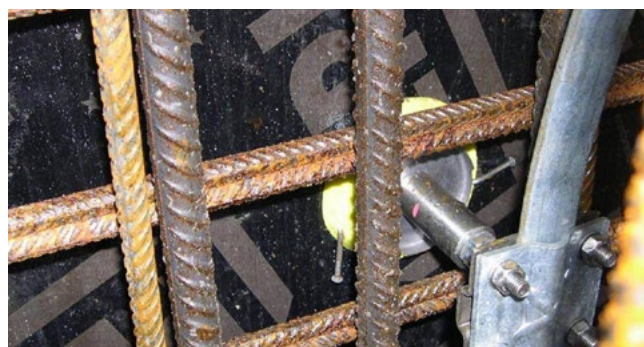
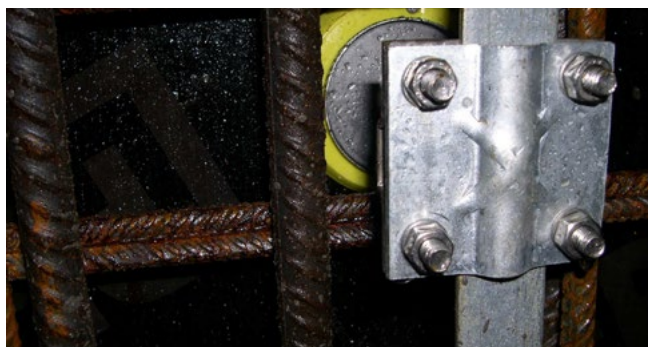
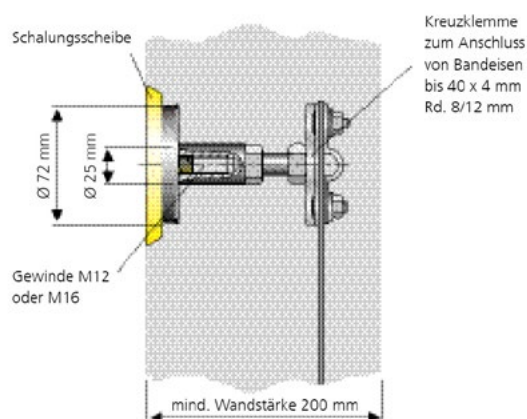

# Erdungsfestpunkt

mit Schweißnut



## HEA A

Zum Erdungsanschluss über die Schweißnut, zum schalungsbündigen Einbau. Über das Gewinde im Leiterkern kann ein Erdungsanschluss vorgenommen werden. Die HEA-A wird vorrangig im Fertigteilbau eingesetzt.

### USP

- patentierte Verdrehsicherung durch spezielle Kontur der Kontaktscheibe

### Lieferumfang

- 1 Stück hitzebeständige Schutzfolie

### Maße

- Leiterkern: rund, Ø 25 mm

- Kontaktscheibe: Ø 72 mm
- Nut für Schweißanschluss: für Rundstahl 10 - 12 mm
- Abstand der Kontaktscheibe zur Schweißnut: 40/50 bzw. 70 mm



### Prüfungen/Normen

- kurzschlussgeprüft nach VDE 0101
- EN 50522

Abstand Schalung - Armierung (mm)	Bestellbezeichnung	Artikelnummer	GTIN	Preis	WG
50	<b>HEA A M12/50</b>	1700300500	4052487124140	40,00 €	1
70	<b>HEA A M12/70</b>	1700300520	4052487131407	42,70 €	1

# Erdungsdurchführung

für den nachträglichen Einbau



## HEA N

Die Abdichtung zur Wand erfolgt beidseitig über eine Flächendichtung, die mit Muttern zur Wand verpresst wird. Über eine Anschlusslasche mit Kreuzklemme können Flach- bzw. Rundstähle angeschlossen werden.

### Lieferumfang

- 1 Stück Anschlusslasche und Kreuzklemme

### Maße

- Kontaktscheibe: Ø 72 mm
- Leiterkern: Gewindestange M16
- erforderliche Bohrung: 20 mm

- Wandstärken bis 600 mm, größere Wandstärken auf Anfrage

### Prüfungen/Normen

- DIN 18014
- DIN EN 62305-3
- VDE 0185-305-3 (mit Blitzschutzanwendung)



maximale Wandstärke (mm)	Gewindeanschluss	Bestellbezeichnung	Artikelnummer	GTIN	Preis	WG
200	M16	<b>HEA N M16/200</b>	1700050010	4052487044592	115,00 €	1
600	M16	<b>HEA N M16/600</b>	1700050020	4052487044608	121,90 €	1

# Erdungsdurchführung

für den nachträglichen Einbau

## HEA ND

Für den nachträglichen Einbau in bestehende Wände mit Perimeterdämmung. Die Abdichtung zur Wand erfolgt beidseitig über eine Flächendichtung, die mit Muttern zur Wand verpresst wird. Über eine Anschlusslasche mit Kreuzklemme können Flach- bzw. Rundstähle angeschlossen werden.



### Lieferumfang

- 1 Stück Anschlusslasche und Kreuzklemme

### Maße

- Kontaktscheibe: Ø 72 mm
- Leiterkern: Gewindestange M16
- erforderliche Bohrung: 20 mm

- für Wandstärken bis 400 mm, größere Wandstärken auf Anfrage
- für Perimeterdämmung: bis 200 mm

### Prüfungen/Normen

- DIN 18014
- DIN EN 62305-3
- VDE 0185-305-3 (mit Blitzschutzanwendung)



maximale Wandstärke (mm)	Gewindeanschluss	Bestellbezeichnung	Artikelnummer	GTIN	Preis	WG
400	M16	<b>HEA ND M16/400</b>	1700050120	4052487044615	130,40 €	1

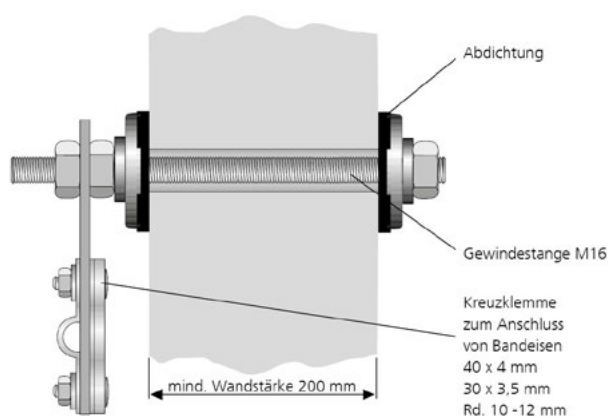

# Brandschutz-Kit S90

für HSI150 Systemdeckel

## HSS150 HSI150



Gas- und wasserdichtes Brandschott entsprechend der Feuerwiderstandsklasse S90 nach DIN 4102-9 zum Einbau in das System HSI150 für Wände. Die Abdichtung erfolgt über Systemdeckel. Das Schott ist für Kabel aller Art in Wänden zugelassen.

### USP

- Brandschutz S90 in Kombination mit Systemdeckeln
- einseitige Kissenmontage durch spezielle Montagetaschen

### Lieferumfang

- 1 Satz HVS-Kissen für Vollbelegung (ohne Kabel): 1x HVS-K-720, 1x HVS-K-400, 4x HVS-K-250/2, 4x HVS-KB-60

- Edelstahlspannband
- 1 Stück Kennzeichnungsschild

### Maße

- Schottstärke: mindestens 440 mm
- ab Wandstärke 240 mm
- maximale Paketgröße: 430 x 1270 mm (2x6)

### Prüfungen/Normen

- DIBT-Zulassung Z-19.15-1906 nach DIN 4102-9

Futterrohr/ Kernbohrung Øi (mm)	Bestellbezeichnung	Artikelnummer	GTIN	Preis	WG
150	<b>HSS150 HSI150</b>	5030010030	4052487233606	221,10 €	1



# Brandschutz-Kit S90

für HSI150 Ringraumdichtung

## HSS150 HSI150 HRD



Gas- und wasserdichtes Brandschott entsprechend der Feuerwiderstandsklasse S90 nach DIN 4102-9 zum Einbau in das System HSI150 für Wände. Die Abdichtung erfolgt über die Ringraumdichtung HRD. Das Schott ist für Kabel aller Art in Wänden zugelassen.

### USP

- Brandschutz S90 in Kombination mit Ringraumdichtung HRD 150/160
- einseitige Kissenmontage durch spezielle Montagetaschen

### Lieferumfang

- 1 Satz HVS-Kissen für Vollbelegung (ohne Kabel): 2x HVS-K-400, 3x HVS-K-250, 3x HVS-KB-60
- Edelstahlspannband

- 1 Stück Kennzeichnungsschild

### Maße

- ab Wandstärke 150 mm
- Schottstärke: mindestens 280 mm
- maximale Paketgröße: 430 x 1270 mm (2x6)

### Prüfungen/Normen

- DIBT-Zulassung Z-19.15-1906 nach DIN 4102-9

Futterrohr/ Kernbohrung Øi (mm)	Bestellbezeichnung	Artikelnummer	GTIN	Preis	WG
150	<b>HSS150 HSI150 HRD</b>	5030010031	4052487233583	195,70 €	1

# Brandschutz-Kit S90

für Kernbohrungen und Futterrohre



## HSS KB FR HRD

Gas- und wasserdichtes Brandschott entsprechend der Feuerwiderstandsklasse S90 nach DIN 4102-9 zum Einbau in Kernbohrungen bzw. Kunststoff-Futterrohren für Wände. Die Abdichtung erfolgt über die Ringraumdichtung HRD. Das Schott ist für Kabel aller Art in Wandöffnungen bis Ø 300 mm zugelassen.

### USP

- Brandschutz S90 in Kombination mit druckdichten Ringraumdichtungen
- einseitige Kissenmontage durch spezielle Montagetaschen

### Lieferumfang

- Wandöffnungen bis Ø 100 mm: 1 Satz HVS-Kissen für Vollbelegung (ohne Kabel): 2x HVS-K-250, 3x HVS-KB-60
- Wandöffnungen bis Ø 150 mm: 1 Satz HVS-Kissen für Vollbelegung (ohne Kabel): 2x HVS-K-400, 3x HVS-K-250, 3x HVS-KB-60

- Edelstahlspannband
- 1 Stück Kennzeichnungsschild

### Maße

- Schottstärke: mindestens 280 mm
- ab Wandstärke 150 mm
- für Kernbohrungen Øi: 70 - 300 mm
- für Kunststoff-Futterrohre Øi: 80 - 300 mm

### Prüfungen/Normen

- DIBT-Zulassung Z-19.15-1906 nach DIN 4102-9

Futterrohr/ Kernbohrung Øi (mm)	Bestellbezeichnung	Artikelnummer	GTIN	Preis	WG
100	<b>HSS100 KB FR HRD</b>	5030010032	4052487233569	120,10 €	1
150	<b>HSS150 KB FR HRD</b>	5030010033	4052487233545	195,70 €	1



HSS - Einbau der Brandschutzkissen in Dichtpackung HSI150 K2, Abdichtung mit Systemdeckel oder SEGMENTO



HSS - Einbau in Kernbohrung mit HRD Ringraumdichtungen

# Schwanenhalsdurchführung

## SHD

Für alle gängigen Flachdachaufbauten geeignet. Das flexible und modulare System kann in der Höhe angepasst und im Schwenkbereich von 360° ausgerichtet werden. Einsatzmöglichkeiten ergeben sich u.a. in den Bereichen Mobilfunk, Solar-und Klimatechnik.



Kabeldurchführungen

### USP

- durch Einzelkomponenten geringes Transportgewicht

### Lieferumfang

- 1 Stück Schwanenhalsdurchführung mit Abtropfhaube
- Montagezubehör

A (mm)	B (mm)	C (mm)	D (Øi mm)	E (mm)	Bestellbezeichnung	Artikelnummer	GTIN	Preis	WG
600 - 950	1050 - 1400	250	100	300	<b>SHD100 fvz</b>	1001094300	4052487025829	690,40 €	1
	1175 - 1525	300	150	350	<b>SHD150 fvz</b>	1001094500	4052487025843	826,50 €	1
	1300 - 1650	350	200	400	<b>SHD200 fvz</b>	1001094000	4052487025805	1034,30 €	1
	1550 - 1900	450	300	500	<b>SHD300 fvz</b>	1001095000	4052487025867	1765,40 €	1

A = Teleskopbereich min/max, B = Gesamthöhe, C = Lochbild 4 x Ø 12 mm, D = max. Kernbohrungsdurchmesser, E = Kantenmaß Grundplatte

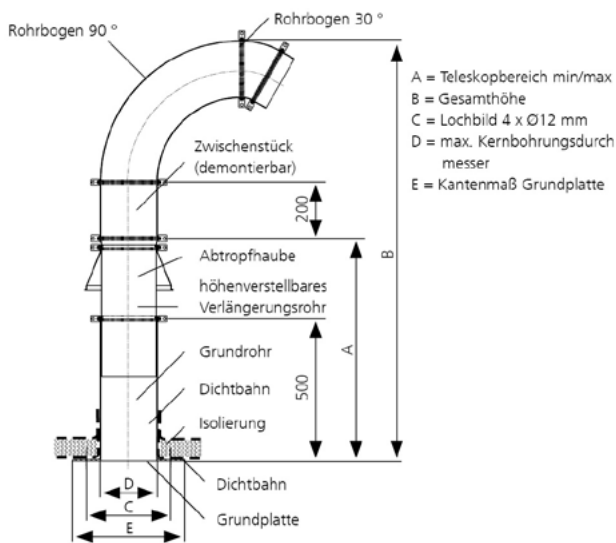



## Allgemeines Zubehör

Abbildung	Artikel	Bestellbezeichnung	Artikelnummer	GTIN	Preis	WG
	Gelenkstirnlochschlüssel	<b>SLS 6G</b>	5200010040	4052487233491	83,20 €	1
		<b>SLS 6GD<sup>1)</sup></b>	5200010041	4052487233484	83,20 €	1
	Gleitmittel	<b>GML</b>	5020050010	4052487238564	11,40 €	1
	Kabelreiniger	<b>KR706</b>	3030609811	4052487248716	32,00 €	1
	Kernbohrungsversiegelung zur Beschichtung von Kernbohrlochwandungen	<b>KBV 2K</b>	354040001	4052487168533	26,20 €	2

<sup>1)</sup> für Gebäude mit Perimeterdämmung

## Dichtpackungen und Kunststoffflansch

Abbildung	Artikel	Bestellbezeichnung	Artikelnummer	GTIN	Preis	WG
	Druckablasseelement Ablaufhahn für HSI150 DT Verschlussdeckel	<b>HSI150 DAE</b>	2126010170	4052487193504	87,10 €	1
	Schlauchverlängerung für Druckablasseelement	<b>HSI150 DAE SV</b>	2126010171	4052487193559	28,60 €	1
	Abstandhalter	<b>HSI AH40 SET2</b>	3030300093	4052487220156	14,00 €	1
	Dichtmasse	<b>Hybrid 7057Z</b>	3030537533	4052487248617	32,70 €	2

## Systemdeckel allgemein mit Schrumpftechnik

Abbildung	Artikel	Bestellbezeichnung	Artikelnummer	GTIN	Preis	WG
	Verschlussstopfen für Systemdeckel	<b>VS32/34</b>	3030300266	4052487216319	10,00 €	1
		<b>VS58/60</b>	3030300267	4052487216326	16,30 €	1
	Zentrierband-Set	<b>Zentrierband EPDM50</b>	5060120250	4052487233323	19,90 €	1

### Systemdeckel mit Warschrumpftechnik

Abbildung	Artikel	Bestellbezeichnung	Artikelnummer	GTIN	Preis	WG
	Ersatzschumpfmuffen in Warschrumpftechnik	<b>WSM I200 2x75-22</b>	5170030061	4052487233439	29,60 €	1
		<b>WSM I150 2x43-12</b>	5170030020	4052487232968	18,00 €	1
	Fingermuffen in Warschrumpftechnik	<b>3FM 1x44-13 3x16-4,2</b>	5170060010	4052487233408	52,10 €	1
		<b>3FM 1x71-22 3x26-9</b>	5170060001	4052487233415	52,10 €	1
		<b>4FM 1x55-21 4x20-7</b>	5170060040	4052487233392	54,60 €	1
		<b>4FM 1x80-25 4x27-9</b>	5170060041	4052487233385	56,40 €	1
	Reparaturmuffen in Warschrumpftechnik	<b>WSMR I250 2x107-29</b>	350070000	4052487010429	79,00 €	1
		<b>WSMR I250 2x85-22</b>	350040000	4052487010375	61,50 €	1
		<b>WSMR I250 2x53-13</b>	350030000	4052487010351	54,10 €	1

### Systemdeckel mit Kaltschrumpftechnik

Abbildung	Artikel	Bestellbezeichnung	Artikelnummer	GTIN	Preis	WG
	Schmelzklebeband	<b>Hatetherm</b>	316010000	4052487006668	73,80 €	1
	Ersatzschumpfmuffen in Kaltschrumpftechnik	<b>KSM I240 2x154-76</b>	5170040006	4052487232999	99,30 €	1
		<b>KSM I223 2x119-56</b>	5170040004	4052487232982	74,90 €	1



### Geteilter Systemdeckel

Abbildung	Artikel	Bestellbezeichnung	Artikelnummer	GTIN	Preis	WG
	Drehmomentschraubendreher für SEGMENTO	<b>DSD</b>	5200010236	4052487233477	141,30 €	1
	Gleitmittel für SEGMENTO	<b>GMS</b>	5020050021	4052487238557	7,00 €	1
	Belegungsschablone für SEGMENTO	<b>BSS</b>	2300320000	4052487062244	43,30 €	1

### Kabeleinführungssysteme

Abbildung	Artikel	Bestellbezeichnung	Artikelnummer	GTIN	Preis	WG
	Abstandhalter für den Spiralschlauch 150	<b>KES150 1x2 AH PP</b>	3030361164	4052487233347	*	1
	Aufstellvorrichtung für KES MA ... ZVR ... /500	<b>KES FUBO-FIX AV</b>	1900500165	4052487165693	195,30 €	1
	Befestigungsbogen geeignet für KES150 MA ZVR150/500 Øa 160	<b>KES150 FUBO-FIX BB160</b>	1900500167	4052487165716	114,00 €	1
	Clippinge für gewellte Kabelschutz- und Medienrohre	<b>CR110 A2</b>	1630500110	4052487134491	10,60 €	2
		<b>CR125 A2</b>	1630500125	4052487134514	12,70 €	2
		<b>CR160 A2</b>	1630500160	4052487134538	17,60 €	2



## Systemdeckel mit Warmschrumpftechnik

Abbildung	Artikel	Bestellbezeichnung	Artikelnummer	GTIN	Preis	WG
	Ersatzschrumpfmuffen in Warmschrumpftechnik	<b>WSM I150 2x43-12</b>	5170030020	4052487232968	18,00 €	1
		<b>WSM I150 2x33-8</b>	5170030005	4052487233446	21,70 €	1
		<b>WSM I200 2x92-25</b>	5170030090	4052487233422	42,20 €	1
	Fingerschrumpfmuffen in Warmschrumpftechnik	<b>3FM 1x44-13 3x16-4,2</b>	5170060010	4052487233408	52,10 €	1
		<b>4FM 1x55-21 4x20-7</b>	5170060040	4052487233392	54,60 €	1
	Reparaturschrumpfmuffen in Warmschrumpftechnik	<b>WSMR I250 2x53-13</b>	350030000	4052487010351	54,10 €	1
		<b>WSMR I250 2x85-22</b>	350040000	4052487010375	61,50 €	1
		<b>WSMR I250 2x34-10</b>	350010000	4052487010337	46,90 €	1

## Kabeleinführungssysteme

Abbildung	Artikel	Bestellbezeichnung	Artikelnummer	GTIN	Preis	WG
	Universelles Werkzeugset	<b>WKZ U</b>	3030513585	4052487248471	361,90 €	1
	Aufstellvorrichtung für KES MA ... ZVR ... /500	<b>KES FUBO-FIX AV</b>	1900500165	4052487165693	195,30 €	1
	Befestigungsbogen geeignet für KES90 MA ZVR100/500 Øa 110	<b>KES90/110 FUBO-FIX BB110</b>	1900500166	4052487165709	97,00 €	1
	Abstandhalter für den Hateflex-Spiralschlauch 14090	<b>KES90 2x4 AH</b>	5010060046	4052487233699	46,20 €	1
	Clipringe für gewellte Kabelschutz- und Medienrohre	<b>CR90 A2</b>	1630500090	4052487134484	9,10 €	2
		<b>CR110 A2</b>	1630500110	4052487134491	10,60 €	2

## Systemdeckel mit Kaltschrumpftechnik

Abbildung	Artikel	Bestellbezeichnung	Artikelnummer	GTIN	Preis	WG
	Schmelzklebeband	<b>Hatetherm</b>	316010000	4052487006668	73,80 €	1
	Ersatzschrumpfmuffen in Kaltschrumpftechnik	<b>KSM I235 2x98,3-24,4</b>	5170040001	4052487232975	59,80 €	1

## Erdungen

Abbildung	Artikel	Bestellbezeichnung	Artikelnummer	GTIN	Preis	WG
	Anschlussbolzen	<b>HEA ASB M12 A4</b>	1700110040	4052487044790	22,40 €	1
		<b>HEA ASB M16 A4</b>	1700110050	4052487044806	26,40 €	1
	Kreuzklemme	<b>HEA KKL M12 A4</b>	3030300276	4052487216418	55,10 €	1
		<b>HEA KKL M16 A4</b>	1700120020	4052487044868	58,40 €	1
	Kreuzklemme für Perimeterdämmungen	<b>HEA KKL DM M12 A4</b>	1700130010	4052487044882	58,40 €	1
		<b>HEA KKL DM M16 A4</b>	1700130020	4052487044899	59,90 €	1
	Anschlussklemme	<b>HEA AKL A4</b>	1700140020	4052487044912	24,40 €	1
	Magnetische Schalungsscheibe für Erdungen	<b>HEA MGS M12</b>	3030634845	4052487250795	65,00 €	1

# 02 Rohrdurchführungen

Neben der klassischen Kabeldurchführung müssen natürlich auch verschiedenste Arten von Rohren in jedes Gebäude eingeführt werden. Egal ob Trinkwasserleitung, Gasleitung, Fernwärmeleitung oder Abwasserrohr. Auch hier gibt es die unterschiedlichsten Anforderungen an die entsprechende Gebäudedurchführung.

Aus diesem Grund befasst sich Hauff-Technik bereits seit 1988 mit der Entwicklung und Herstellung von Rohrdurchführungen. Ringraumdichtungen gewährleisten, dass Kernbohrungen oder Futterrohre fachgerecht absolut gas- und wasserdicht verschlossen sind.

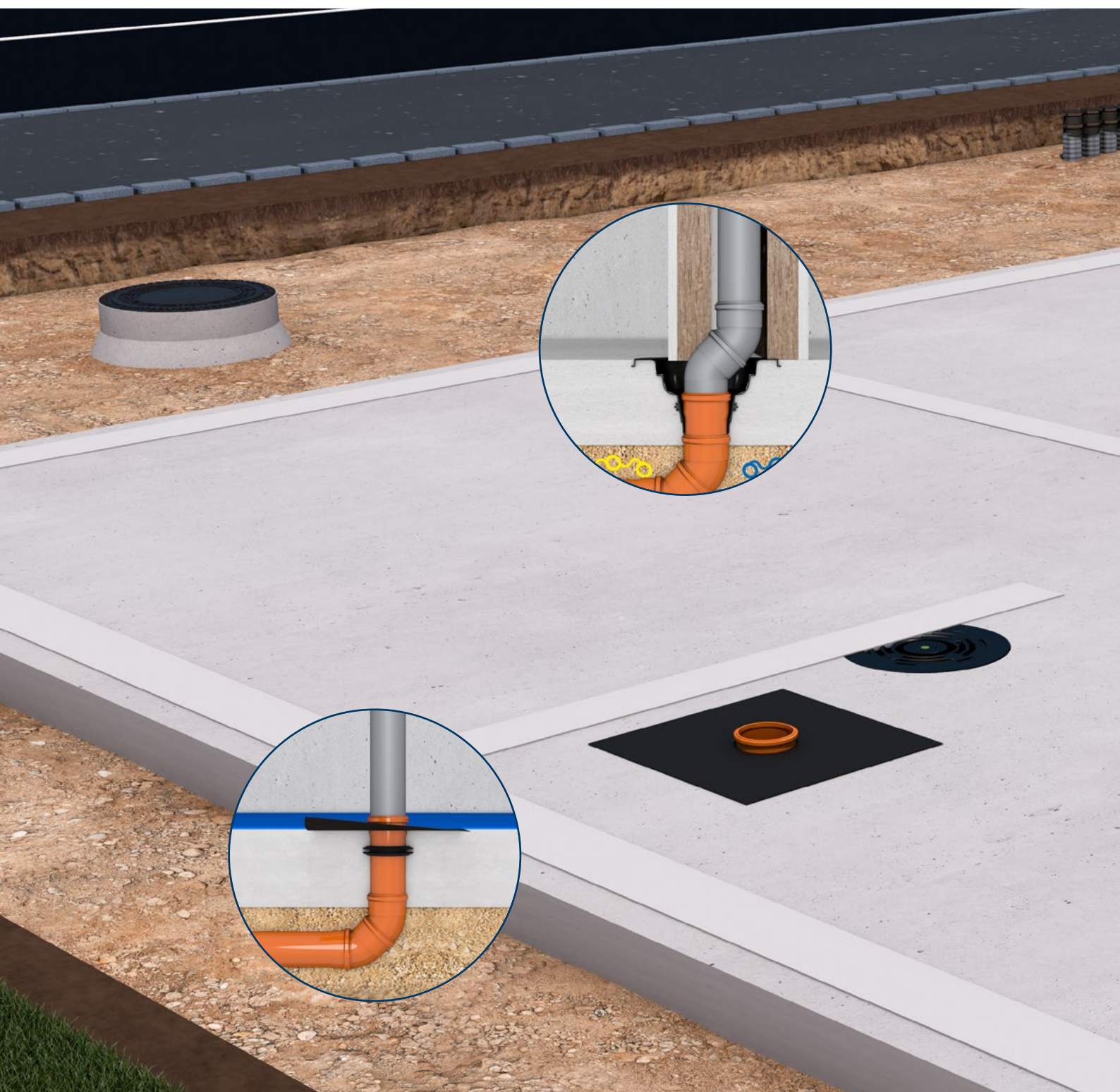

Unsere Produktpalette im Bereich der Futterrohre bietet Ihnen für jede Wandart und jeden Lastfall die passende Lösung. In Kombination mit unseren Ringraumdichtungen bilden sie eine optimale Abdichtlösung zwischen Gebäude und Versorgungsleitung.

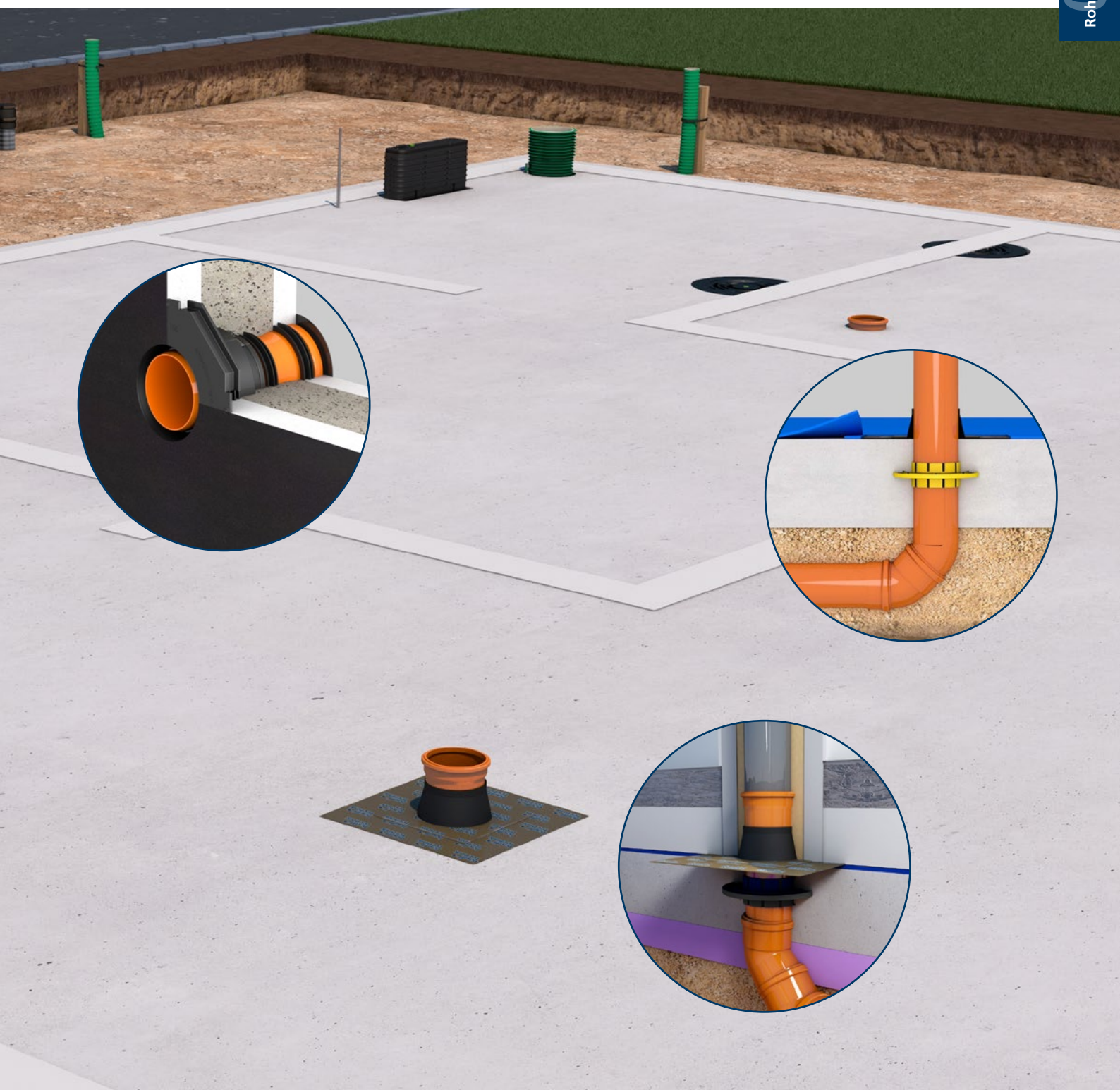

# Universal-Wanddurchführung

ohne Stoßkante

## UDM



Durchflussoptimierte Wanddurchführung - beugt Ablagerungen und Rückstau im Abwassersystem vor. Ermöglicht durch die besondere Bauweise handelsübliche KG (2000)-Rohre direkt auf der Baustelle in, auf die Wandstärke angepasste, Wanddurchführungen zu verwandeln. Optional auch vorgefertigt auf Wandstärke lieferbar.

### USP

- mit integriertem Anarbeitsflansch
- keine Änderung der Flussrichtung
- druckdicht nach dem Betonieren

### Lieferumfang

- Lieferumfang ohne KG-Rohr: Gummimanschette, Spannband, Manschettendeckel mit Anarbeitsflansch und Blinddeckel zum Einschlagen, Lamellenstopfen (vormontiert)

- Lieferumfang mit KG-Rohr: Gummimanschette, Spannband, Manschettendeckel mit Anarbeitsflansch und Blinddeckel zum Einschlagen, Lamellenstopfen und KG (2000) Rohr (einbaufertig vormontiert)

### Maße

- DN 100: Mindestwandstärke 200 mm
- DN 150: Mindestwandstärke 240 mm

### Dichtheit

- gas- und wasserdicht
- radonsicher





nur über Hauff-Technik Partner im Fachhandel erhältlich.



### Universal-Wanddurchführung ohne KG-Rohr

Abbildung	KG-Rohr Nennweite	geeignet für Medienrohr Øa (mm)	Bestellbezeichnung	Artikelnummer	GTIN	Preis	WG
	DN 100	110	<b>UDM100</b>	3030300188	4052487215527	50,30 €	3
	DN 150	160	<b>UDM150</b>	3030300204	4052487215688	86,30 €	3

### Universal-Wanddurchführung mit KG-Rohr

Abbildung	KG-Rohr Nennweite	geeignet für Medienrohr Øa (mm)	Wandstärke (mm)	Bestellbezeichnung	Artikelnummer	GTIN	Preis	WG
	DN 100	110	200	<b>UDM100/200 KG</b>	3030300189	4052487215534	79,80 €	3
			240	<b>UDM100/240 KG</b>	3030300191	4052487215558	79,80 €	3
			250	<b>UDM100/250 KG</b>	3030300193	4052487215572	79,80 €	3
			300	<b>UDM100/300 KG</b>	3030300195	4052487215596	79,80 €	3
			365	<b>UDM100/365 KG</b>	3030300198	4052487215626	79,80 €	3
			400	<b>UDM100/400 KG</b>	3030300200	4052487215640	79,80 €	3
			500	<b>UDM100/500 KG</b>	3030300202	4052487215664	79,80 €	3
	DN 150	160	240	<b>UDM150/240 KG</b>	3030300205	4052487215695	110,30 €	3
			250	<b>UDM150/250 KG</b>	3030300207	4052487215718	110,30 €	3
			300	<b>UDM150/300 KG</b>	3030300210	4052487215749	110,30 €	3
			365	<b>UDM150/365 KG</b>	3030300213	4052487215770	110,30 €	3
			400	<b>UDM150/400 KG</b>	3030300215	4052487215794	110,30 €	3
			500	<b>UDM150/500 KG</b>	3030300217	4052487215817	110,30 €	3

### Universal-Wanddurchführung mit KG2000-Rohr

Abbildung	KG-Rohr Nennweite	geeignet für Medienrohr Øa (mm)	Wandstärke (mm)	Bestellbezeichnung	Artikelnummer	GTIN	Preis	WG
	DN 100	110	200	<b>UDM100/200 KG2000</b>	3030300190	4052487215541	86,30 €	3
			240	<b>UDM100/240 KG2000</b>	3030300192	4052487215565	86,30 €	3
			250	<b>UDM100/250 KG2000</b>	3030300194	4052487215589	86,30 €	3
			300	<b>UDM100/300 KG2000</b>	3030300196	4052487215602	86,30 €	3
			365	<b>UDM100/365 KG2000</b>	3030300199	4052487215633	86,30 €	3
			400	<b>UDM100/400 KG2000</b>	3030300201	4052487215657	86,30 €	3
	DN 150	160	240	<b>UDM150/240 KG2000</b>	3030300206	4052487215701	123,20 €	3
			250	<b>UDM150/250 KG2000</b>	3030300208	4052487215725	123,20 €	3
			300	<b>UDM150/300 KG2000</b>	3030300211	4052487215756	123,20 €	3
			365	<b>UDM150/365 KG2000</b>	3030300214	4052487215787	123,20 €	3
			400	<b>UDM150/400 KG2000</b>	3030300216	4052487215800	123,20 €	3
			500	<b>UDM150/500 KG2000</b>	3030300218	4052487215824	123,20 €	3

Rohrdurchführungen

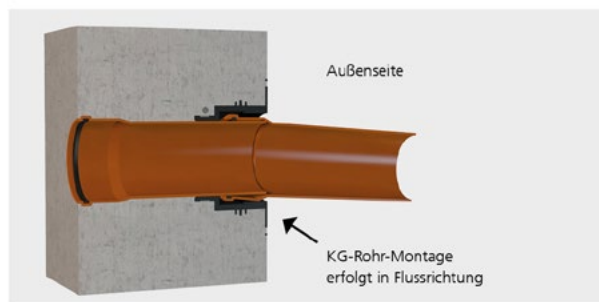
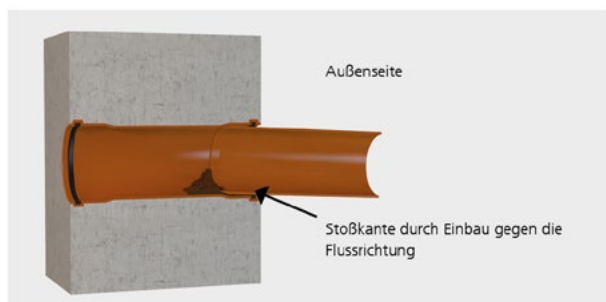

Bei herkömmlichen Wanddurchführungen in Doppelsteckmuffen-Ausführung wird die "Flussrichtung" durch das Einstecken des KG-Rohr-Spitzenendes auf der Gebäudeaußenseite unterbrochen. Dies führt bei leichten Setzungen, die im Bereich des Arbeitsraumes nicht ganz ausgeschlossen werden können, zu einer "Stoßkante". Die Konsequenz: An der Kante bilden sich Ablagerungen, die über einen längeren Zeitraum zur "Verstopfung" des Abwassersystems führen können.

Durch die Konstruktion der UDM erfolgt systembedingt keine Unterbrechung der "Flussrichtung". Beim Auftreten von leichten Setzungen, die im Bereich des Arbeitsraumes nicht ausgeschlossen werden können, entsteht keine "Stoßkante". Die Konsequenz: Es können sich keine Ablagerungen bilden, der Abfluss wird in seiner Funktion nicht beeinträchtigt.

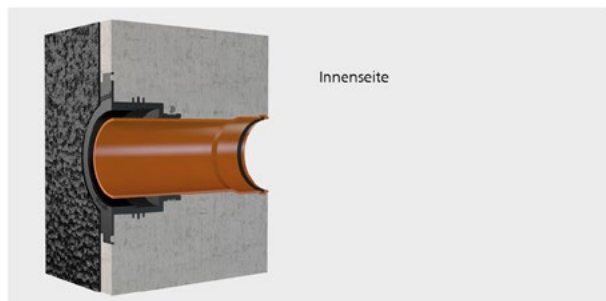

Der integrierte Anarbeitungsflansch ermöglicht eine einfache Anarbeitung von Flächenabdichtungen nach DIN 18533 bis zum Lastfall W2.1-E. Es ist daher keine aufwendige Anarbeitung einer Hohlkehle notwendig.

# Universal-Wanddurchführung

ohne Stoßkante zum Einbau in Doppel-/Elementwände



## UDME

Durchflussoptimierte Wanddurchführung - beugt Ablagerungen und Rückstau im Abwassersystem vor. Ermöglicht durch drei 3-Stegdichtungen eine Abdichtung in Doppel-/Elementwänden.

### USP

- mit integriertem Anarbeitungsflansch
- keine Änderung der Flussrichtung
- druckdicht nach dem Betonieren

### Lieferumfang

- 1 Stück Gummimanschette mit integrierter 3-Stegdichtung
- 1 Stück Spannband
- 1 Stück Manschettendeckel mit Anarbeitungsflansch und Blinddeckel zum Einschlagen

- 2 zusätzliche 3-Stegdichtungen
- 1 Stück Lamellenstopfen
- 1 Stück KG (2000) Rohr (einbaufertig vormontiert)

### Maße

- DN 100: Mindestwandstärke 240 mm
- DN 150: Mindestwandstärke 300 mm

### Dichtheit

- gas- und wasserdicht
- radonsicher





 nur über Hauff-Technik Partner im Fachhandel erhältlich.

### Universal-Wanddurchführung für Doppel-/Elementwände mit KG-Rohr

Abbildung	KG-Rohr Nennweite	geeignet für Medienrohr Øa (mm)	Wandstärke (mm)	Bestellbezeichnung	Artikelnummer	GTIN	Preis	WG
	DN 100	110	240	<b>UDME100/240 KG</b>	3030300221	4052487215855	91,70 €	3
			250	<b>UDME100/250 KG</b>	3030300223	4052487215879	91,70 €	3
			300	<b>UDME100/300 KG</b>	3030300225	4052487215893	91,70 €	3
			365	<b>UDME100/365 KG</b>	3030300228	4052487215923	91,70 €	3
			400	<b>UDME100/400 KG</b>	3030300230	4052487215947	91,70 €	3
	DN 150	160	300	<b>UDME150/300 KG</b>	3030300237	4052487216029	126,80 €	3
			365	<b>UDME150/365 KG</b>	3030300240	4052487216050	126,80 €	3
			400	<b>UDME150/400 KG</b>	3030300242	4052487216074	126,80 €	3

**Universal-Wanddurchführung für Doppel-/Elementwände mit KG2000-Rohr**

Abbildung	KG-Rohr Nennweite	geeignet für Medienrohr Øa (mm)	Wandstärke (mm)	Bestellbezeichnung	Artikelnummer	GTIN	Preis	WG
	DN 100	110	240	<b>UDME100/240 KG2000</b>	3030300222	4052487215862	97,70 €	3
			250	<b>UDME100/250 KG2000</b>	3030300224	4052487215886	97,70 €	3
			300	<b>UDME100/300 KG2000</b>	3030300227	4052487215916	97,70 €	3
			365	<b>UDME100/365 KG2000</b>	3030300229	4052487215930	97,70 €	3
			400	<b>UDME100/400 KG2000</b>	3030300231	4052487215954	97,70 €	3
	DN 150	160	300	<b>UDME150/300 KG2000</b>	3030300238	4052487216036	143,00 €	3
			365	<b>UDME150/365 KG2000</b>	3030300241	4052487216067	143,00 €	3
			400	<b>UDME150/400 KG2000</b>	3030300243	4052487216081	143,00 €	3

Rohrdurchführungen



Praxisbild UDM/UDME in betonierter Wand



Praxisbild UDM/UDME eingebaut mit angearbeiteter PMBC-Beschichtung und angeschloss-nem KG-Rohr

# Wanddurchführung Doppelmuffe

## DMF

Wanddurchführung zur beidseitigen Anbindung von handelsüblichen KG-/HT-Rohren mittels Steckmuffen. Gas- und wasserdichte Wanddurchführung dank integrierter Lippendichtung.



### USP

- fertig zum Einbau in die Wand
- inklusive Verschlussdeckel
- druckstabiles Vollwandmaterial

### Lieferumfang

- KG-Muffe mit aufgeklebter Lippendichtung

- KG2000-Muffe mit aufgeschweißter Lippendichtung
- 2 Stück Verschlussdeckel

### Dichtheit

- druckdicht bis 5,0 bar
- radonsicher



 nur über Hauff-Technik Partner im Fachhandel erhältlich.

### Wanddurchführung mit beidseitiger KG-Steckmuffe

Abbildung	KG-Rohr Nennweite	Wandstärke (mm)	Bestellbezeichnung	Artikelnummer	GTIN	Preis	WG
	DN 110	200	<b>DMF110/200 KG</b>	3030551664	4052487246514	38,00 €	3
		240	<b>DMF110/240 KG</b>	3030551676	4052487246521	38,00 €	3
		250	<b>DMF110/250 KG</b>	3030551677	4052487246538	38,00 €	3
		300	<b>DMF110/300 KG</b>	3030551678	4052487246545	38,00 €	3
		350	<b>DMF110/350 KG</b>	3030551679	4052487246552	38,00 €	3
		360	<b>DMF110/360 KG</b>	3030551690	4052487246569	38,00 €	3
		365	<b>DMF110/365 KG</b>	3030551693	4052487246576	38,00 €	3
	DN 125	200	<b>DMF125/200 KG</b>	3030551765	4052487246651	39,80 €	3
		240	<b>DMF125/240 KG</b>	3030551766	4052487246668	39,80 €	3
		250	<b>DMF125/250 KG</b>	3030551767	4052487246675	39,80 €	3
		300	<b>DMF125/300 KG</b>	3030551768	4052487246682	39,80 €	3
		350	<b>DMF125/350 KG</b>	3030551769	4052487246699	39,80 €	3
		360	<b>DMF125/360 KG</b>	3030551770	4052487246705	39,80 €	3
		365	<b>DMF125/365 KG</b>	3030551771	4052487246712	39,80 €	3
	DN 160	200	<b>DMF160/200 KG</b>	3030551741	4052487246798	48,90 €	3
		240	<b>DMF160/240 KG</b>	3030551742	4052487246804	48,90 €	3
		250	<b>DMF160/250 KG</b>	3030551743	4052487246811	48,90 €	3
		300	<b>DMF160/300 KG</b>	3030551744	4052487246828	48,90 €	3
		350	<b>DMF160/350 KG</b>	3030551745	4052487246835	48,90 €	3
		360	<b>DMF160/360 KG</b>	3030551746	4052487246842	48,90 €	3
		365	<b>DMF160/365 KG</b>	3030551747	4052487246859	48,90 €	3
DN 200	200	<b>DMF200/200 KG</b>	3030551748	4052487246934	71,30 €	3	
	240	<b>DMF200/240 KG</b>	3030551749	4052487246941	71,30 €	3	
	250	<b>DMF200/250 KG</b>	3030551750	4052487246958	71,30 €	3	
	300	<b>DMF200/300 KG</b>	3030551751	4052487246965	71,30 €	3	
	350	<b>DMF200/350 KG</b>	3030551752	4052487246972	71,30 €	3	
	360	<b>DMF200/360 KG</b>	3030551753	4052487246989	71,30 €	3	
	365	<b>DMF200/365 KG</b>	3030551754	4052487246996	71,30 €	3	

**Wanddurchführung mit beidseitiger KG2000-Steckmuffe**

Abbildung	KG-Rohr Nennweite	Wandstärke (mm)	Bestellbezeichnung	Artikelnummer	GTIN	Preis	WG
	DN 110	200	<b>DMF110/200 KG2000</b>	3030551775	4052487246583	43,20 €	3
		240	<b>DMF110/240 KG2000</b>	3030551788	4052487246590	43,20 €	3
		250	<b>DMF110/250 KG2000</b>	3030551789	4052487246606	43,20 €	3
		300	<b>DMF110/300 KG2000</b>	3030551790	4052487246613	43,20 €	3
		350	<b>DMF110/350 KG2000</b>	3030551791	4052487246620	43,20 €	3
		360	<b>DMF110/360 KG2000</b>	3030551792	4052487246637	43,20 €	3
		365	<b>DMF110/365 KG2000</b>	3030551793	4052487246644	43,20 €	3
	DN 125	200	<b>DMF125/200 KG2000</b>	3030551794	4052487246729	46,10 €	3
		240	<b>DMF125/240 KG2000</b>	3030551795	4052487246736	46,10 €	3
		250	<b>DMF125/250 KG2000</b>	3030551796	4052487246743	46,10 €	3
		300	<b>DMF125/300 KG2000</b>	3030551797	4052487246750	46,10 €	3
		350	<b>DMF125/350 KG2000</b>	3030551798	4052487246767	46,10 €	3
		360	<b>DMF125/360 KG2000</b>	3030551799	4052487246774	46,10 €	3
		365	<b>DMF125/365 KG2000</b>	3030551800	4052487246781	46,10 €	3
	DN 160	200	<b>DMF160/200 KG2000</b>	3030551801	4052487246866	54,10 €	3
		240	<b>DMF160/240 KG2000</b>	3030551802	4052487246873	54,10 €	3
		250	<b>DMF160/250 KG2000</b>	3030551803	4052487246880	54,10 €	3
		300	<b>DMF160/300 KG2000</b>	3030551804	4052487246897	54,10 €	3
		350	<b>DMF160/350 KG2000</b>	3030551805	4052487246903	54,10 €	3
		360	<b>DMF160/360 KG2000</b>	3030551806	4052487246910	54,10 €	3
		365	<b>DMF160/365 KG2000</b>	3030551807	4052487246927	54,10 €	3
	DN 200	200	<b>DMF200/200 KG2000</b>	3030551808	4052487247009	77,60 €	3
		240	<b>DMF200/240 KG2000</b>	3030551809	4052487247016	77,60 €	3
		250	<b>DMF200/250 KG2000</b>	3030551810	4052487247023	77,60 €	3
		300	<b>DMF200/300 KG2000</b>	3030551811	4052487247030	77,60 €	3
		350	<b>DMF200/350 KG2000</b>	3030551812	4052487247047	77,60 €	3
		360	<b>DMF200/360 KG2000</b>	3030551813	4052487247054	77,60 €	3
		365	<b>DMF200/365 KG2000</b>	3030551814	4052487247061	77,60 €	3

Rohrdurchführungen

# Anschlussstrichter

## AT110

Anschlussstrichter mit integriertem Trittschutzeinsatz zum Einbetonieren in die Bodenplatte für die optimale Abdichtung zum KG-Rohr. Gas- und wasserdichte Verbindung mit der Bodenplatte durch integrierte 3-Stegdichtung. Gas- und wasserdichte Verbindung zum KG-Rohr durch TPE-Profilabdichtung. Zum Ausgleich eines Versatzes (nach dem Betonieren) zwischen Fallrohr und Bodenablauf in jede Richtung.



### USP

- mit axialem Toleranzausgleich
- einfache Einbindung der Dampfsperre über Klebeflansch
- stolperfreier Einbau nach DGVU 38 §12a durch Trittschutzeinsatz
- mit integrierter Libelle zur lagemäßigen Ausrichtung des Anschlussstrichters

### Lieferumfang

- 1 Stück Versatztrichter

- 1 Stück Trittschutzeinsatz mit Libelle
- 1 Stück Spannband

### Maße

- Versatzdurchmesser: 250 mm
- Klebeflansch umlaufend: 50 mm
- für KG-Rohr DN 110

### Dichtheit

- gas- und wasserdicht
- radonsicher



 nur über Hauff-Technik Partner im Fachhandel erhältlich.

geeignet für Medienrohr Øa (mm)	Bestellbezeichnung	Artikelnummer	GTIN	Preis	WG
110	<b>AT110</b>	827001601	4052487171663	65,70 €	3

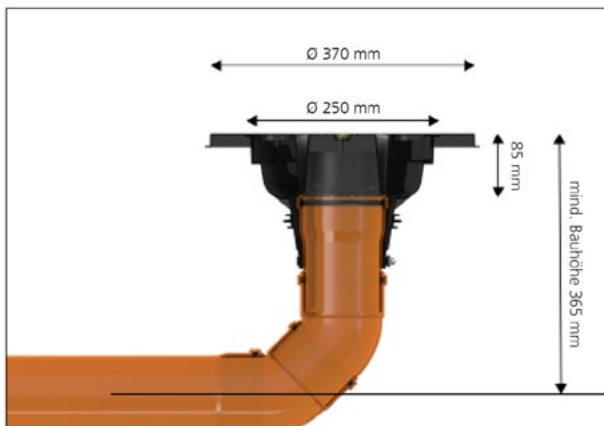

Vermaßung Anschlussstrichter AT110



AT110 eingebaut in der Bodenplatte - trittsicher und stolperfrei während der Bauphase



AT110 eingebaut in der Bodenplatte, absolut gas- und wasserdicht, mit der Möglichkeit zum Toleranzausgleich und zur Anbindung einer Dampfsperre

# Mauerkragen

KG-FIX

KGf



Wassersperrflansch zum druckwasserdichten Einbinden von Abwasserrohren in Bodenplatten.

### USP

- schnelle, werkzeuglose Montage
- enthält recycelten Kunststoff
- hohe Formstabilität durch kombinierte Materialkomponenten

### Maße

- Wassersperrflansch umlaufend: 50 mm
- Stutzhöhe: 60 mm

### Dichtheit

- druckdicht bis 5,0 bar
- radonsicher



nur über Hauff-Technik Partner im Fachhandel erhältlich.

Mauerkragen Ø (mm)	geeignet für Medienrohr Øa (mm)	Bestellbezeichnung	Artikelnummer	GTIN	Preis	WG
212	110	<b>KGf110</b>	3030537182	4052487244879	19,30 €	3
227	125	<b>KGf125</b>	3030537197	4052487244787	24,50 €	3
262	160	<b>KGf160</b>	3030537198	4052487244817	28,70 €	3

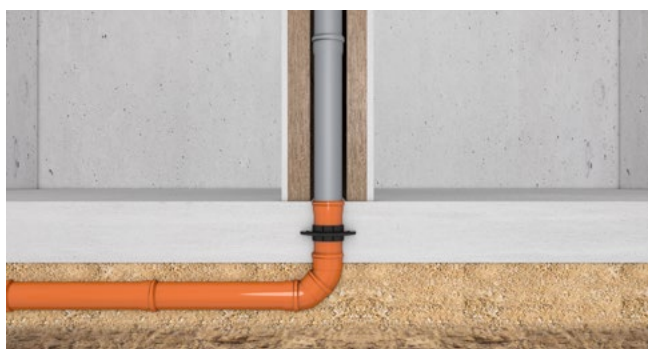

# Mauerkragen

## HMK

Wassersperrflansch zum druckwasserdichten Einbinden von Rohrleitungen in Bodenplatten.



### Lieferumfang

- 1 Stück Wassersperrflansch
- 2 Stück Spannbänder

### Dichtheit

- gas- und wasserdicht
- radonsicher



nur über Hauff-Technik Partner im Fachhandel erhältlich.

Spannbereich (mm)	Mauerkragen Ø (mm)	geeignet für Medienrohr Øa (mm)	Bestellbezeichnung	Artikelnummer	GTIN	Preis	WG
120-130	213	125	<b>HMK125</b>	5060150801	4052487233286	32,00 €	3
135-148	228	140	<b>HMK140</b>	5060150802	4052487233279	34,20 €	3
195-210	288	200	<b>HMK200</b>	5060150804	4052487233262	37,80 €	3



HMK eingebaut in Bodenplatte zur Abdichtung eines Abwasserrohres

# Bodendurchführung

## BDF

Für den Anschluss von KG-/HT-Rohren. Gas- und wasserdichte Verbindung mit der Bodenplatte durch integrierte Gummidichtung.



### USP

- fertig zum Einbau in die Bodenplatte
- einfache und schnelle Montage
- inklusive Verschlussdeckel

### Lieferumfang

- KG-Rohr mit aufgeklebter Gummidichtung

- KG2000-Rohr mit aufgeschweißter Gummidichtung
- 1 Stück Verschlussdeckel

### Maße

- Rohrlänge: 500 mm

### Dichtheit

- druckdicht bis 5,0 bar
- radonsicher



nur über Hauff-Technik Partner im Fachhandel erhältlich.

Rohrdurchführungen

### Bodendurchführung KG-Rohr

Abbildung	geeignet für Medienrohr Øa (mm)	Typ	Bestellbezeichnung	Artikelnummer	GTIN	Preis	WG
	110	KG	<b>BDF110 KG</b>	3030551407	4052487246354	28,00 €	3
	125	KG	<b>BDF125 KG</b>	3030551718	4052487246378	34,30 €	3
	160	KG	<b>BDF160 KG</b>	3030551719	4052487246392	39,50 €	3
	200	KG	<b>BDF200 KG</b>	3030551720	4052487246415	53,40 €	3
	250	KG	<b>BDF250 KG</b>	3030584910	4052487247351	135,40 €	3
	315	KG	<b>BDF315 KG<sup>1)</sup></b>	3030584912	4052487247375	198,00 €	3

<sup>1)</sup> ohne Verschlussdeckel

### Bodendurchführung KG2000-Rohr

Abbildung	geeignet für Medienrohr Øa (mm)	Typ	Bestellbezeichnung	Artikelnummer	GTIN	Preis	WG
	110	KG2000	<b>BDF110 KG2000</b>	3030551721	4052487246361	35,30 €	3
	125	KG2000	<b>BDF125 KG2000</b>	3030551722	4052487246385	40,60 €	3
	160	KG2000	<b>BDF160 KG2000</b>	3030551723	4052487246408	45,90 €	3
	200	KG2000	<b>BDF200 KG2000</b>	3030551724	4052487246422	58,60 €	3
	250	KG2000	<b>BDF250 KG2000</b>	3030584911	4052487247368	239,70 €	3
	315	KG2000	<b>BDF315 KG2000<sup>1)</sup></b>	3030576464	4052487247429	312,70 €	3

<sup>1)</sup> ohne Verschlussdeckel

# Bodendurchführung

mit Folienflansch



## BDFB

Für den Anschluss von KG-/HT-Rohren. Gas- und wasserdichte Verbindung mit der Bodenplatte durch integrierte Gummidichtung. Mit Folienflansch zur Anbindung an eine Bitumendickbeschichtung bzw. Schweißbahn oder Dampfsperre.

### USP

- fertig zum Einbau in die Bodenplatte
- quadratischer Folienflansch
- inklusive Verschlussdeckel

### Lieferumfang

- KG-Rohr mit aufgeklebter Gummidichtung
- KG2000-Rohr mit aufgeschweißter Gummidichtung
- 1 Stück Verschlussdeckel
- 1 Stück Folienflansch

### Maße

- Rohrlänge: 500 mm
- Folienflansch bis DN 160: 500 x 500 mm
- Folienflansch ab DN 200: 750 x 750 mm
- Materialstärke Folienflansch: 1,5 mm

### Dichtheit

- druckdicht bis 5,0 bar
- radonsicher



nur über Hauff-Technik Partner im Fachhandel erhältlich.

### Bodendurchführung mit Folienflansch KG-Rohr

Abbildung	geeignet für Medienrohr Øa (mm)	Typ	Bestellbezeichnung	VPE	Artikelnummer	GTIN	Preis	WG
	110	KG	<b>BDFB110 KG</b>	1	3030551725	4052487246439	61,30 €	3
	125	KG	<b>BDFB125 KG</b>	1	3030551726	4052487246453	65,40 €	3
	160	KG	<b>BDFB160 KG</b>	1	3030551731	4052487246477	75,30 €	3
	200	KG	<b>BDFB200 KG</b>	1	3030551732	4052487246491	108,60 €	3
	250	KG	<b>BDFB250 KG</b>	1	3030584921	4052487247399	194,80 €	3
	315	KG	<b>BDFB315 KG<sup>1)</sup></b>	1	3030584923	4052487247412	265,80 €	3

<sup>1)</sup> ohne Verschlussdeckel

### Bodendurchführung mit Folienflansch KG2000-Rohr

Abbildung	geeignet für Medienrohr Øa (mm)	Typ	Bestellbezeichnung	VPE	Artikelnummer	GTIN	Preis	WG
	110	KG2000	<b>BDFB110 KG2000</b>	1	3030551733	4052487246446	67,60 €	3
	125	KG2000	<b>BDFB125 KG2000</b>	1	3030551736	4052487246460	70,60 €	3
	160	KG2000	<b>BDFB160 KG2000</b>	1	3030551738	4052487246484	80,50 €	3
	200	KG2000	<b>BDFB200 KG2000</b>	1	3030551739	4052487246507	114,80 €	3
	250	KG2000	<b>BDFB250 KG2000</b>	1	3030584922	4052487247405	302,30 €	3
	315	KG2000	<b>BDFB315 KG2000<sup>1)</sup></b>	1	3030584924	4052487247382	364,80 €	3

<sup>1)</sup> ohne Verschlussdeckel

# Bodenablauf

## BAL

Für den Ablauf von Grauwasser im Bodenbereich geeignet. Gas- und wasserdichte Verbindung mit der Bodenplatte durch integrierte Gummidichtung.



### USP

- integrierte Geruchsverschlussglocke
- Verhinderung von Verstopfung des Ablaufbehälters durch Schmutzfängsieb
- schnelle, werkzeuglose Montage

### Lieferumfang

- 1 Stück Ablaufgrundkörper mit aufgeschweißter Gummidichtung
- 1 Stück Aufsatzrahmen

- 1 Stück Schmutzfängsieb
- 1 Stück Kunststoffrost
- 1 Stück Geruchsverschlussglocke
- 1 Stück Verschlussdeckel

### Maße

- Aufsatzrahmen: 150 x 150 mm
- Ablaufstutzen: DN 110 und DN 50

### Dichtheit

- druckdicht bis 5,0 bar
- radonsicher



nur über Hauff-Technik Partner im Fachhandel erhältlich.

geeignet für Medienrohr Øa (mm)	Bestellbezeichnung	Artikelnummer	GTIN	Preis	WG
110	<b>BAL</b>	3030551816	4052487247078	113,60 €	3

# Bodenablauf mit Folienflansch

## BALF

Für den Ablauf von Grauwasser im Bodenbereich geeignet. Gas- und wasserdichte Verbindung mit der Bodenplatte durch integrierte Gummidichtung. Mit Folienflansch zur Anbindung an eine Bitumendickbeschichtung bzw. Schweißbahn oder Dampfsperre.



### USP

- integrierte Geruchsverschlussglocke
- Verhinderung von Verstopfung des Ablaufbehälters durch Schmutzfängsieb
- quadratischer Folienflansch

### Lieferumfang

- 1 Stück Ablaufgrundkörper mit Folienflansch
- 1 Stück Aufsatzrahmen
- 1 Stück Schmutzfängsieb

- 1 Stück Kunststoffrost
- 1 Stück Geruchsverschlussglocke
- 1 Stück Verschlussdeckel

### Maße

- Aufsatzrahmen: 150 x 150 mm
- Ablaufstutzen: DN 110 und DN 50
- Folienflansch: 500 x 500 mm

### Dichtheit

- druckdicht bis 5,0 bar
- radonsicher



nur über Hauff-Technik Partner im Fachhandel erhältlich.

geeignet für Medienrohr Øa (mm)	Bestellbezeichnung	Artikelnummer	GTIN	Preis	WG
110	<b>BALF</b>	3030551818	4052487247085	137,50 €	3

# Bodenablauf

mit Rücklaufsperr



## BAL RLS

Für den Ablauf von Grauwasser im Bodenbereich geeignet. Integrierte Rückflusssperre verhindert das Zurückfließen des Abwassers. Gas- und wasserdichte Verbindung mit der Bodenplatte durch integrierte Gummidichtung.

### USP

- integrierte Rückfluss- und Geruchssperre
- rückstandsloser Abfluss des Wassers im Ablaufkörper
- Verhinderung von Verstopfung des Ablaufbehälters durch Schmutzfangsieb

- 1 Stück Aufsatzrahmen
- 1 Stück Schmutzfangsieb
- 1 Stück verschraubter Edelstahlrost
- 1 Stück Rückfluss- und Geruchssperre
- 1 Stück Verschlussdeckel

### Maße

- Aufsatzrahmen: 150 x 150 mm
- Ablaufstutzen: DN 110

### Dichtheit

- druckdicht bis 5,0 bar
- radonsicher



 nur über Hauff-Technik Partner im Fachhandel erhältlich.

### Lieferumfang

- 1 Stück Ablaufgrundkörper mit aufgeschweißter Gummidichtung

geeignet für Medienrohr Øa (mm)	Bestellbezeichnung	Artikelnummer	GTIN	Preis	WG
110	<b>BAL RLS</b>	3030551820	4052487247092	309,60 €	3

# Bodenablauf mit Folienflansch

mit Rücklaufsperr



## BALF RLS

Für den Ablauf von Grauwasser im Bodenbereich geeignet. Integrierte Rückflusssperre verhindert das Zurückfließen des Abwassers. Gas- und wasserdichte Verbindung mit der Bodenplatte durch integrierte Gummidichtung. Mit Folienflansch zur Anbindung an eine Bitumendickbeschichtung bzw. Schweißbahn oder Dampfsperre.

### USP

- integrierte Rückfluss- und Geruchssperre
- rückstandsloser Abfluss des Wassers im Ablaufkörper
- Verhinderung von Verstopfung des Ablaufbehälters durch Schmutzfangsieb
- quadratischer Folienflansch

- 1 Stück Aufsatzrahmen
- 1 Stück Schmutzfangsieb
- 1 Stück verschraubter Edelstahlrost
- 1 Stück Rückfluss- und Geruchssperre
- 1 Stück Verschlussdeckel

### Maße

- Aufsatzrahmen: 150 x 150 mm
- Ablaufstutzen: DN 110
- Folienflansch: 500 x 500 mm

### Dichtheit

- druckdicht bis 5,0 bar
- radonsicher



 nur über Hauff-Technik Partner im Fachhandel erhältlich.

### Lieferumfang

- 1 Stück Ablaufgrundkörper mit Folienflansch

geeignet für Medienrohr Øa (mm)	Bestellbezeichnung	Artikelnummer	GTIN	Preis	WG
110	<b>BALF RLS</b>	3030551821	4052487247108	365,00 €	3

**Zubehör Abwasserdichtungen**

Abbildung	Artikel	Bestellbezeichnung	Artikelnummer	GTIN	Preis	WG
	Aufsatzrahmenverlängerung für Bodenablauf	<b>BAL VL</b>	3030551822	4052487247115	42,60 €	3
	Edelstahlrost für Bodenablauf	<b>BAL ESR</b>	3030551824	4052487247122	70,70 €	3

Rohrdurchführungen

# Andübelmanschette

mit Segmentringen

ADM



Zum Andübeln vor Kernbohrungen, Durchbrüchen oder Futterrohren an Wänden oder vor Aussparungen an Blechgehäusen. Systembedingt wird die vorhandene Kellerabdichtung ohne aufwändige Nachbearbeitung fachgerecht eingebunden. Gleichzeitig wird mit demselben Bauteil direkt das durchgeführte Medienrohr abgedichtet.

**USP**

- Aufnahme radialer und axialer Bewegungen
- Segmentringtechnik zur individuellen Anpassung auf die Leitungsdurchmesser vor Ort

**Lieferumfang**

- Befestigungselemente inklusive Dichtring

**Maße**

- überdeckender Flansch umlaufend: 30 mm
- Außendurchmesser ADM150: 290 mm
- Außendurchmesser ADM200: 340 mm

**Dichtheit**

- gas- und wasserdicht



geeignet für Medienrohr Øa (mm)	Futterrohr/ Kernbohrung Øi (mm)	Bestellbezeichnung	Artikelnummer	GTIN	Preis	WG
75/90/110	150	<b>ADM150 75/90/110</b>	1400060150	4052487127530	344,50 €	2
90/110/125/140/160	200	<b>ADM200 90/110/125/140/160</b>	1400061200	4052487126526	380,80 €	2



Andübelmanschette ADM200 1x90/110/125/140/160



ADM Andübelmanschette Segmentschnitte

# 03 Ringraumdichtungen für Kabel und Rohre

Die innovativen Ringraumdichtungen von Hauff-Technik bieten Ihnen alle Möglichkeiten zur zuverlässigen Abdichtung von Kernbohrungen oder Futterrohren für ein oder mehrere Kabel und Rohre.

Für geschlossene Dichteinsätze zur Erstinstallation oder geteilte Dichteinsätze zum nachträglichen Abdichten bereits verlegter Leitungen.

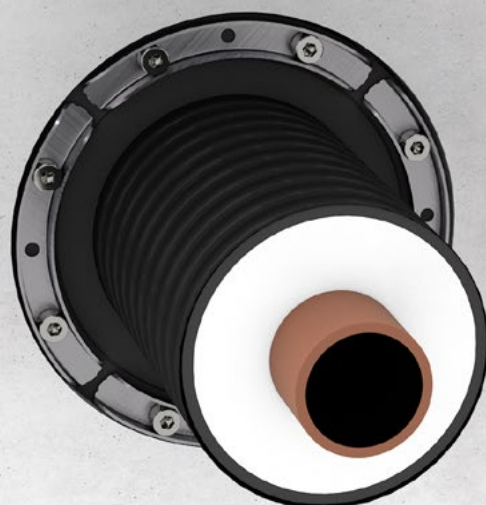

Ob millimetergenau individuell gefertigt oder universell vor Ort anpassbar, rund, oval oder sogar eckig – bei uns erhalten Sie für jede Anforderung und Aufgabe die passende Ringraumdichtung. Schnell und kostengünstig.

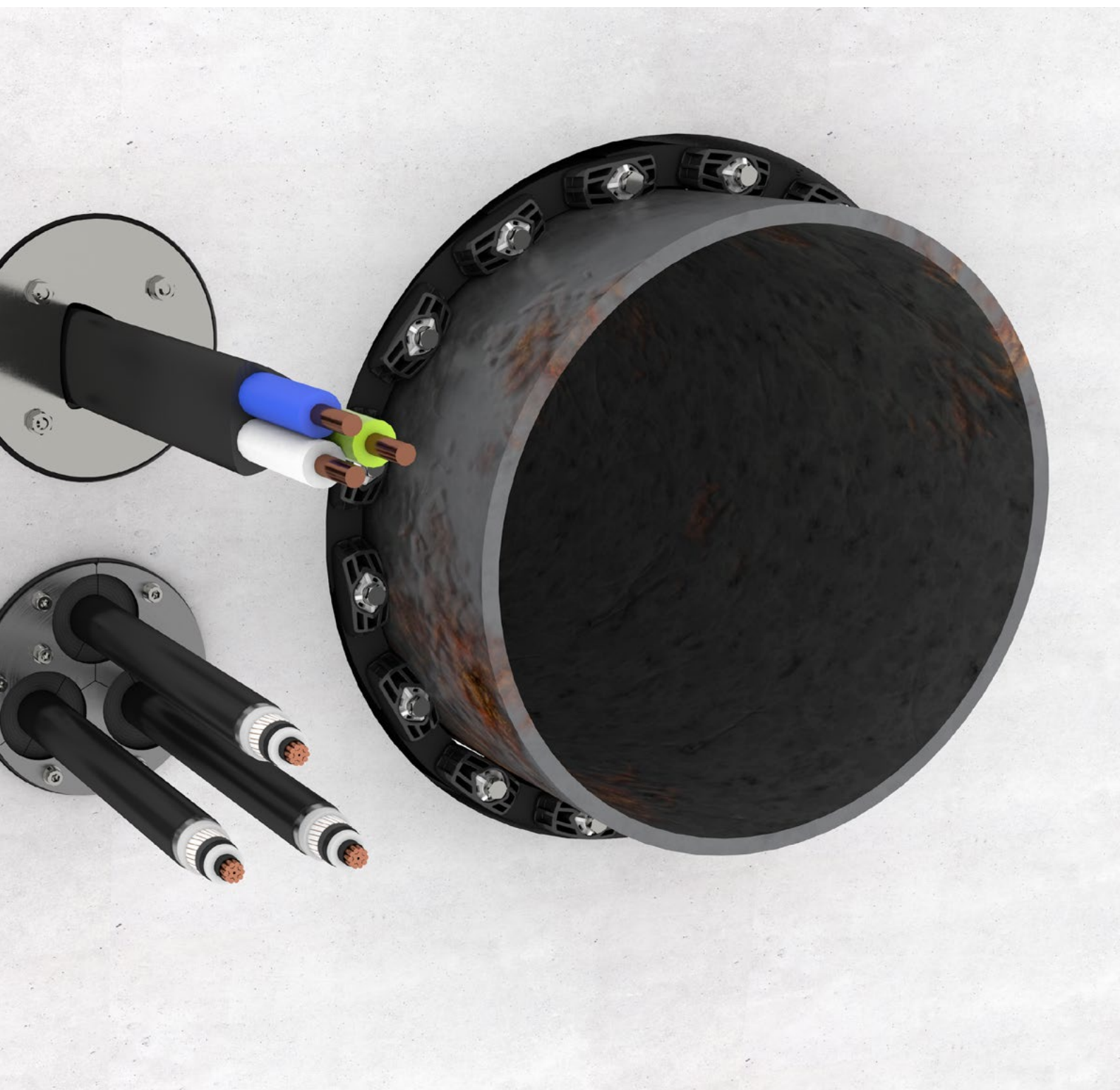

# Standard-Ringraumdichtung

mit Segmentringtechnik

## HRD SG b40 A2/EPDM



Ringraumdichtung zur Abdichtung von Kabeln in Kernbohrungen oder Futterrohren.  
Geteilte Ausführung zur Abdichtung von neu zu installierenden oder bereits verlegten Kabeln.

### USP

- Segmentringtechnik zur individuellen Anpassung auf die Leitungsdurchmesser vor Ort

### Lieferumfang

- Blindstopfen
- 1 Stück Gleitmittelstift

### Maße

- Dichtbreite: 40 mm
- Pressplatten: 5 mm





### Dichtheit

- gas- und wasserdicht
- radonsicher



Abbildung	Futterrohr/ Kernbohrung Øi (mm)	Anzahl Kabel/ Medium insgesamt	Durchgänge	Medienrohr Øa (mm)	Bestellbezeichnung	Artikelnummer	GTIN	Preis	WG	
	80	1	1	6-41	<b>HRD80 SG 1x6-41 b40 A2/EPDM</b>	2700100108	4052487000109	94,50 €	1	
	100	1	1	24-52	<b>HRD100 SG 1x24-52 b40 A2/EPDM<sup>1)</sup></b>	2700101000	4052487168038	102,30 €	1	
		2	1	22-50	<b>HRD100 SG 1x22- 50+1x5-12 b40 A2/EPDM</b>	3030548511	4052487245401	110,90 €	1	
			1	5-12						
		4	4	2	6-25	<b>HRD100 SG 2x6- 25+2x6-32 b40 A2/EPDM</b>	3030360721	4052487239660	122,00 €	1
				2	6-32					
				4	8-30	<b>HRD100 SG 4x8-30 b40 A2/EPDM<sup>1)</sup></b>	2700102000	4052487000130	110,90 €	1
	8	8	8	4-16,5	<b>HRD100 SG 8x4-16,5 b40 A2/EPDM</b>	2700103000	4052487000147	110,90 €	1	

Abbildung	Futterrohr/ Kernbohrung Øi (mm)	Anzahl Kabel/ Medium insgesamt	Durchgänge	Medienrohr Øa (mm)	Bestellbezeichnung	Artikelnummer	GTIN	Preis	WG
	100	5	2	8-30	<b>HRD100 SG 2x8- 30+3x4-16,5 b40 A2/EPDM</b>	2700103500	4052487000154	110,90 €	1
			3	4-16,5					
	104	1	1	24-52	<b>HRD104 SG 1x24-52 b40 A2/EPDM</b>	2700103615	4052487129695	105,00 €	1
		4	4	8-30	<b>HRD104 SG 4x8-30 b40 A2/EPDM</b>	2700103610	4052487127370	119,50 €	1
		8	8	4-16,5	<b>HRD104 SG 8x4-16,5 b40 A2/EPDM</b>	2700103620	4052487129213	119,50 €	1
	125	3	3	10-40	<b>HRD125 SG 3x10-40 b40 A2/EPDM</b>	2700103750	4052487063913	136,50 €	1
		6	6	6-31	<b>HRD125 SG 6x6-31 b40 A2/EPDM</b>	2700103800	4052487000161	136,50 €	1
		10	10	4-16,5	<b>HRD125 SG 10x4-16,5 b40 A2/EPDM</b>	2700103850	4052487000178	136,50 €	1
	150	1	1	12-75	<b>HRD150 SG 1x12-75 b40 A2/EPDM<sup>1)</sup></b>	2700103996	4052487063951	133,70 €	1
			1	75-110	<b>HRD150 SG 1x75-110 b40 A2/EPDM<sup>1)</sup></b>	2700103998	4052487063968	133,70 €	1
			3	3	22-54	<b>HRD150 SG 3x22-54 b40 A2/EPDM<sup>1)</sup></b>	2700104000	4052487000185	169,00 €

Abbildung	Futterrohr/ Kernbohrung Øi (mm)	Anzahl Kabel/ Medium insgesamt	Durchgänge	Medienrohr Øa (mm)	Bestellbezeichnung	Artikelnummer	GTIN	Preis	WG
	150	6	6	8-35	<b>HRD150 SG 6x8-35 b40 A2/EPDM<sup>1)</sup></b>	2700105000	4052487000192	169,00 €	1
		9	9	6-25	<b>HRD150 SG 9x6-25 b40 A2/EPDM</b>	2700106000	4052487000208	169,00 €	1
		10	4	8-30	<b>HRD150 SG 4x8- 30+6x4-16,5 b40 A2/EPDM</b>	2700106500	4052487000215	169,00 €	1
	6		4-16,5						
	200	7	3	6-54	<b>HRD200 SG 3x6- 54+4x6-26 b40 A2/EPDM</b>	2700107000	4052487000222	256,70 €	1
			4	6-26					
		15	7	10-32	<b>HRD200 SG 7x10- 32+8x3,5-16,5 b40 A2/EPDM</b>	2700108000	4052487000239	256,70 €	1
	8		3,5-16,5						

<sup>1)</sup> Diese Belegung ist auch in der optimierten HRK SSG-Technologie verfügbar.



HRD150 SG 6x8-36 - flexible Anpassung auf die Kabeldurchmesser



HRD150 SG eingebaut in Faserzementfutterrohre

# Standard-Ringraumdichtung

mit Supersegmentringtechnik und Kunststoffpressplatten



## HRK SSG b40 PAGF/A4/EPDM

Ringraumdichtung zur Abdichtung von Kabeln in Kernbohrungen oder Futterrohren. Geteilte Ausführung zur Abdichtung von neu zu installierenden oder bereits verlegten Kabeln.

### USP

- integrierte Segmentringtechnik zur individuellen Anpassung auf die Leitungsdurchmesser vor Ort
- Formschlussverbindungen der Pressplatten

### Lieferumfang

- Blindstopfen (bei mehreren Kabeldurchgängen)

- 1 Stück Reinigungstuch
- 1 Stück Gleitmittelstift

### Maße



- Dichtbreite: 40 mm

### Dichtheit

- gas- und wasserdicht
- radonsicher



Abbildung	Futterrohr/ Kernbohrung Øi (mm)	Durchgänge	Medienrohr Øa (mm)	Bestellbezeichnung	Artikelnummer	GTIN	Preis	WG
	100	1	18-65	<b>HRK100 SSG 1x18-65 b40 PAGF/A4/EPDM</b>	3030300044	4052487129268	89,20 €	1
		4	8-30	<b>HRK100 SSG 4x8-30 b40 PAGF/A4/EPDM</b>	3030300045	4052487129251	94,80 €	1
	150	1	36-70	<b>HRK150 SSG 1x36-70 b40 PAGF/A4/EPDM<sup>1)</sup></b>	3030300046	4052487223614	95,10 €	1
			70-112	<b>HRK150 SSG 1x70-112 b40 PAGF/A4/EPDM<sup>1)</sup></b>	3030300047	4052487129305	108,90 €	1
		3	24-54	<b>HRK150 SSG 3x24-54 b40 PAGF/A4/EPDM</b>	1600101630	4052487129275	144,90 €	1
		6	10-36	<b>HRK150 SSG 6x10-36 b40 PAGF/A4/EPDM</b>	3030300048	4052487126373	153,00 €	1

Abbildung	Futterrohr/ Kernbohrung Øi (mm)	Durchgänge	Medienrohr Øa (mm)	Bestellbezeichnung	Artikelnummer	GTIN	Preis	WG
	200	1	110-162	<b>HRK200 SSG 1x110-162 b40 PAGF/A4/EPDM<sup>1)</sup></b>	3030300049	4052487223652	156,60 €	1
		3	40-72	<b>HRK200 SSG 3x40-72 b40 PAGF/A4/EPDM</b>	3030300050	4052487134576	199,90 €	1

<sup>1)</sup> ohne Blindstopfen



Pressplatten mit Formschlussverbindung



Segmente mit exakter Durchmesserbeschriftung

# Standard-Wellrohrinnendichtung

mit Segmentringtechnik



## WIN SG b40 A2/EPDM

Ringraumdichtung zur Abdichtung von Kabeln innerhalb von Wellrohren. Geteilte Ausführung zur Abdichtung von neu zu installierenden oder bereits verlegten Kabeln.

### USP

- Segmentringtechnik zur individuellen Anpassung auf die Leitungsdurchmesser vor Ort

### Lieferumfang

- 1 Stück Gleitmittelstift

### Maße

- Dichtbreite: 40 mm
- Pressplatten: 5 mm

### Dichtheit

- gas- und wasserdicht
- radonsicher



Abbildung	Wellrohr Nennweite	Anzahl Kabel/ Medium insgesamt	Durchgänge	Medienrohr Oa (mm)	Bestellbezeichnung	Artikelnummer	GTIN	Preis	WG
	DN 75	1	1	8-32	<b>WIN62 SG 1x8-32 b40 A2/EPDM</b>	3030668787	4052487252027	84,90 €	1
	DN 90	1	1	8-40	<b>WIN75 SG 1x8-40 b40 A2/EPDM</b>	3030668812	4052487252034	89,90 €	1
	DN 90	4	4	4-16,5	<b>WIN75 SG 4x4-16,5 b40 A2/EPDM</b>	3030668859	4052487252041	94,90 €	1
	DN 110	1	1	6-48	<b>WIN93 SG 1x6-48 b40 A2/EPDM</b>	3030570773	4052487247320	104,00 €	1
	DN 110	2	1	8-34	<b>WIN93 SG 1x8- 34+1x6-20 b40 A2/EPDM</b>	3030570613	4052487247344	109,20 €	1
			1	6-20					
	DN 110	6	3	4-15	<b>WIN93 SG 3x4- 15+3x6-20 b40 A2/EPDM</b>	3030570599	4052487247337	124,90 €	1
			3	6-20					

03  
Ringraumdichtungen

### Zubehör

Abbildung	Artikel	Spannbereich (mm)	Breite (mm)	Bestellbezeichnung	Artikelnummer	GTIN	Preis	WG
	Rohrschellen	90 - 120	20	<b>RSL90-120 SET2</b>	3030589454	4052487247573	26,00 €	2

# Individuelle Ringraumdichtung

für Mikrorohre und Leerrohre

## HRD150 b60 A2/EPDM

Individuelle Ringraumdichtung in geschlossener Ausführung zur Abdichtung von Mikrorohren oder Leerrohren.



### Lieferumfang

- 1 Stück Gleitmittelstift

### Maße

- Dichtbreite: 60 mm
- Pressplatten: 5 mm

- für Kernbohrungen/Futterrohre Øi: 150 mm

### Dichtheit

- gas- und wasserdicht bis 2,5 bar
- radonsicher



Abbildung	Durchgänge	Medienrohr Øa (mm)	Bestellbezeichnung	Artikelnummer	GTIN	Preis	WG
	24	10	<b>HRD150 24x10 b60 A2/EPDM</b>	2703270012	4052487185318	314,80 €	1
	15	14	<b>HRD150 15x14 b60 A2/EPDM</b>	2703270013	4052487193795	266,40 €	1
	21	14	<b>HRD150 21x14 b60 A2/EPDM</b>	2703270014	4052487194150	314,80 €	1
	14	16	<b>HRD150 14x16 b60 A2/EPDM</b>	2703270011	4052487185301	266,40 €	1
	12	20	<b>HRD150 12x20 b60 A2/EPDM</b>	2703270010	4052487185295	256,80 €	1
	4	50	<b>HRD150 4x50 b60 A2/EPDM</b>	2703270009	4052487185288	221,30 €	1

ohne Blindstopfen



# Dichtkissen

mit selbstaufblasbarem System

## OKT

Zur Abdichtung von neu zu installierenden oder bereits verlegten Kabeln in Kernbohrungen, Futterrohren oder druckstabilen Leerrohren.

### USP

- innovative Technologie für eine sehr schnelle Installation
- komplett werkzeuglose Montage  
- keine Füllvorrichtung oder Druckgaskapseln

- sehr anpassungsfähig an unterschiedliche Formen und Durchmesser der Leitungen



### Lieferumfang

- 1 Stück Gleitmittel

### Dichtheit

- gas- und wasserdicht bis 0,5 bar



Futterrohr/Kernbohrung Øi (mm)	geeignet für Medienrohr Øa (mm)	Bestellbezeichnung	Inhalt (Stück)	Artikelnummer	GTIN	Preis	WG
19-21	5 - 12	<b>OKT25 Set12</b>	12	3030315791	4052487225458	582,80 €	1
25-28	5 - 17	<b>OKT32 Set12</b>	12	3030315793	4052487225250	594,30 €	1
30-37	5 - 21	<b>OKT40 Set12</b>	12	3030315795	4052487225267	594,30 €	1
40-48	7 - 30	<b>OKT50 Set12</b>	12	3030315796	4052487225274	769,60 €	1
50-60	7 - 45	<b>OKT63 Set12</b>	12	3030315798	4052487225281	860,10 €	1
65-72	10 - 55	<b>OKT75 Set12</b>	12	3030315800	4052487225298	882,80 €	1
75-90	12 - 70	<b>OKT80/90 Set12</b>	12	3030315802	4052487225304	945,00 €	1
90-107	12 - 85	<b>OKT110 Set12</b>	12	3030315804	4052487225311	990,20 €	1
110-135	14 - 99	<b>OKT160 Set8</b>	8	3030315806	4052487225328	871,40 €	1
150-165	19 - 135	<b>OKT200 Set8</b>	8	3030315808	4052487225335	1128,00 €	1

Mehrfachbelegung mit einem Abdichtstern OKT CR möglich.  
Für detaillierte Belegungsmöglichkeiten siehe [www.hauff-technik.de](http://www.hauff-technik.de)

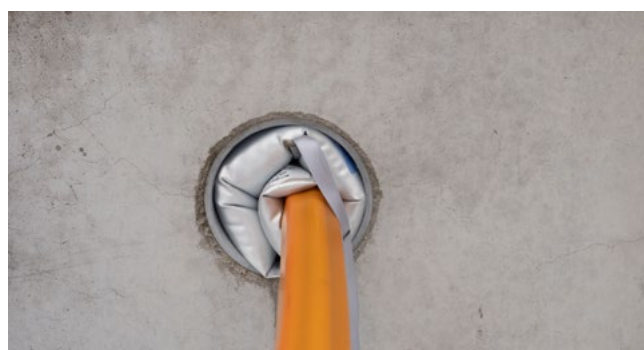
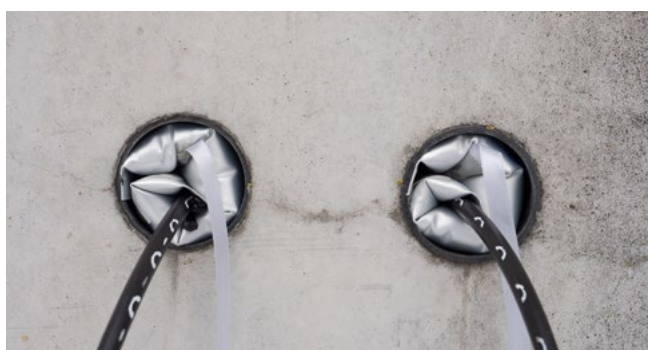

### Zubehör

Abbildung	Artikel	Breite (mm)	Bestellbezeichnung	Inhalt (Stück)	Artikelnummer	GTIN	Preis	WG
	Abdichtstern	40	<b>OKT CR M Set5</b>	5	3030315809	4052487225342	21,20 €	1
		60	<b>OKT CR L Set5</b>	5	3030315810	4052487225359	22,00 €	1
		80	<b>OKT CR XL Set5</b>	5	3030315811	4052487225366	24,50 €	1
	Gleitmittel für Dichtkissen OKT		<b>OKT GM</b>	10	3030346572	4052487228435	15,20 €	1

# Blinddichtung

## TO

Zur Abdichtung von nicht belegten Kernbohrungen, Futterrohren oder druckstabilen Leerrohren.



### USP

- schnelle Montage und Demontage - mit zwei Handgriffen

### Lieferumfang

- 1 Verpackungseinheit: 10 Stück

### Dichtheit

- gas- und wasserdicht bis 0,5 bar



Futterrohr/Kernbohrung Øi (mm)	VPE	Bestellbezeichnung	Artikelnummer	GTIN	Preis	WG
20-23	10	<b>TO25</b>	3030315812	4052487228442	116,00 €	1
27,5-30	10	<b>TO32</b>	3030315813	4052487228459	128,00 €	1
32-35,5	10	<b>TO40</b>	3030315814	4052487228466	137,00 €	1
52-56	10	<b>TO63PEAD</b>	3030315815	4052487228473	215,00 €	1
56-61	10	<b>TO63</b>	3030315816	4052487228480	215,00 €	1
91-96	10	<b>TO90</b>	3030315817	4052487228497	316,00 €	1
95-100	10	<b>TO100</b>	3030315818	4052487228503	321,00 €	1
102,5-107,5	10	<b>TO110</b>	3030315819	4052487228510	330,00 €	1

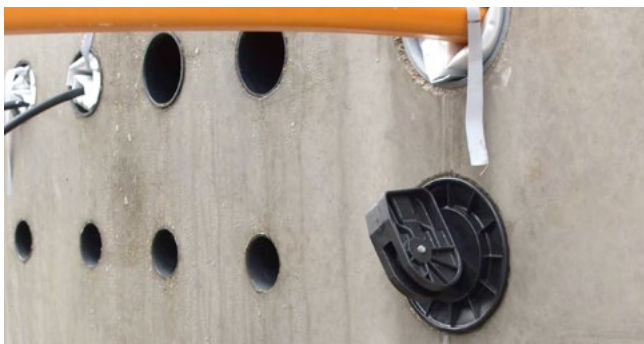

# Individuelle Ringraumdichtung

Dichtbreite 30 mm

## HRD b30



Individuelle Ringraumdichtung in geschlossener oder geteilter Ausführung zur Abdichtung von neu zu installierenden oder bereits verlegten Kabeln. Die Dichtung wird entsprechend kundenspezifischer Maßvorgaben gefertigt - zum Beispiel exzentrisch, mit überdeckendem Flansch oder für Mehrfach- und Mischbelegung.

### Lieferumfang

- 1 Stück Gleitmittelstift

### Maße

- Dichtbreite: 30 mm
- Pressplatten: 5 mm

- für Kernbohrungen/Futterrohre ab Øi: 40 mm
- für Kabel/Rohre ab Øa: 5 mm

### Dichtheit

- gas- und wasserdicht
- radonsicher



Abbildung	Ausführung	Futterrohr/ Kernbohrung Øi (mm)	Bestellbezeichnung	Preis	WG
	geschlossen	50	<b>HRD50 ZxD b30 A2/EPDM55</b>	*	1
		60	<b>HRD60 ZxD b30 A2/EPDM55</b>	*	1
		70	<b>HRD70 ZxD b30 A2/EPDM55</b>	*	1
		80	<b>HRD80 ZxD b30 A2/EPDM55</b>	*	1
		100	<b>HRD100 ZxD b30 A2/EPDM55</b>	*	1
		125	<b>HRD125 ZxD b30 A2/EPDM55</b>	*	1
		150	<b>HRD150 ZxD b30 A2/EPDM55</b>	*	1
		200	<b>HRD200 ZxD b30 A2/EPDM55</b>	*	1
	geteilt	50	<b>HRD50 G ZxD b30 A2/EPDM55</b>	*	1
		60	<b>HRD60 G ZxD b30 A2/EPDM55</b>	*	1
		70	<b>HRD70 G ZxD b30 A2/EPDM55</b>	*	1
		80	<b>HRD80 G ZxD b30 A2/EPDM55</b>	*	1
		100	<b>HRD100 G ZxD b30 A2/EPDM55</b>	*	1
		125	<b>HRD125 G ZxD b30 A2/EPDM55</b>	*	1
		150	<b>HRD150 G ZxD b30 A2/EPDM55</b>	*	1
		200	<b>HRD200 G ZxD b30 A2/EPDM55</b>	*	1
		250	<b>HRD250 G ZxD b30 A2/EPDM55</b>	*	1

\* Preis auf Anfrage

Z = Anzahl der Durchgänge, D = Gemessener Außendurchmesser der Medienleitung, Sonder-/Zwischengrößen lieferbar.

Maximale Belegung bei Mehrfachbelegung siehe Belegungstabelle

Weitere Varianten: Blinddichtelement, Best.-Bez.: z.B. HRD117 1x0 b30. Geteilter, exzentrischer Dichteinsatz, Best.-Bez.: z.B. HRD156 PV G 1x45 ex23. Alle individuellen Ringraumdichtungsvarianten auch mit überdeckendem Flansch lieferbar.



HRD150 G b30 mit Mehrfachbelegung



Ringraumdichtungen

# Individuelle Ringraumdichtung

Dichtbreite 60 mm

## HRD b60



Individuelle Ringraumdichtung in geschlossener oder geteilter Ausführung zur Abdichtung von neu zu installierenden oder bereits verlegten Kabeln. Die Dichtung wird entsprechend kundenspezifischer Maßvorgaben gefertigt - zum Beispiel exzentrisch, mit überdeckendem Flansch oder für Mehrfach- und Mischbelegung.

### Lieferumfang

- 1 Stück Gleitmittelstift

### Maße

- Dichtbreite: 60 mm
- Pressplatten: 5 mm

- für Kernbohrungen/Futterrohre ab Øi: 40 mm
- für Kabel/Rohre ab Øa: 5 mm

### Dichtheit

- gas- und wasserdicht
- radonsicher



Abbildung	Ausführung	Futterrohr/ Kernbohrung Øi (mm)	Bestellbezeichnung	Preis	WG
	geschlossen	50	<b>HRD50 ZxD b60 A2/EPDM55</b>	*	1
		60	<b>HRD60 ZxD b60 A2/EPDM55</b>	*	1
		70	<b>HRD70 ZxD b60 A2/EPDM55</b>	*	1
		80	<b>HRD80 ZxD b60 A2/EPDM55</b>	*	1
		100	<b>HRD100 ZxD b60 A2/EPDM55</b>	*	1
		125	<b>HRD125 ZxD b60 A2/EPDM55</b>	*	1
		150	<b>HRD150 ZxD b60 A2/EPDM55</b>	*	1
		200	<b>HRD200 ZxD b60 A2/EPDM55</b>	*	1
	geteilt	50	<b>HRD50 G ZxD b60 A2/EPDM55</b>	*	1
		60	<b>HRD60 G ZxD b60 A2/EPDM55</b>	*	1
		70	<b>HRD70 G ZxD b60 A2/EPDM55</b>	*	1
		80	<b>HRD80 G ZxD b60 A2/EPDM55</b>	*	1
		100	<b>HRD100 G ZxD b60 A2/EPDM55</b>	*	1
		125	<b>HRD125 G ZxD b60 A2/EPDM55</b>	*	1
		150	<b>HRD150 G ZxD b60 A2/EPDM55</b>	*	1
		200	<b>HRD200 G ZxD b60 A2/EPDM55</b>	*	1
250	<b>HRD250 G ZxD b60 A2/EPDM55</b>	*	1		

\* Preis auf Anfrage

Z = Anzahl der Durchgänge, D = Gemessener Außendurchmesser der Medienleitung

Weitere Größen bis Ø 1500 mm auf Anfrage kurzfristig lieferbar.

Sonder-/Zwischengrößen lieferbar.

Maximale Belegung bei Mehrfachbelegung siehe Belegungstabelle

Weitere Varianten: Blinddichtelement, Best.-Bez.: z.B. HRD117 1x0 b30. Geteilter, exzentrischer Dichteinsatz, Best.-Bez.: z.B. HRD156 PV G 1x45 ex23. Alle individuellen Ringraumdichtungsvarianten auch mit überdeckendem Flansch lieferbar.



HRD100 1x0 b60 Blindabdichtung



HRD150 G 2x18+2x27

Ringraumdichtungen  
03

## Individuelle Ringraumdichtung

mit Segmentringtechnik

### HRD SGi b40

Zur Abdichtung für unterschiedliche, stetig wiederkehrende Kabelbelegungen. Die individuelle Dichtung mit Segmentringen ermöglicht die Anpassung auf die Kabeldurchmesser vor Ort. Dadurch können mehrere individuelle Dichtungen durch eine universelle Dichtung ersetzt werden.



#### USP

- individuelle Fertigung gemäß Anforderungsprofil
- Segmentringtechnik zur individuellen Anpassung auf die Leitungsdurchmesser vor Ort

#### Lieferumfang

- Blindstopfen
- 1 Stück Gleitmittelstift

#### Maße

- Dichtbreite: 40 mm
- Pressplatten: 5 mm
- lieferbar für Kernbohrungen/ Futterrohre Øi: 50 - 200 mm

#### Dichtheit

- gas- und wasserdicht
- radonsicher



# Individuelle Blindedichtung

für unbelegte Wandöffnungen

## HRD 1x0 A2/EPDM

Individuelle Ringraumdichtung in geschlossener Ausführung zur Abdichtung von unbelegten Wandöffnungen.



### Maße

- Dichtbreite: 30 oder 60 mm
- Pressplatten: 5 mm

### Dichtheit

- gas- und wasserdicht
- radonsicher



Futterrohr/ Kernbohrung Øi (mm)	Bestellbezeichnung	Artikelnummer	GTIN	Preis	WG
80	<b>HRD80 1x0 b30 A2/EPDM</b>	3030325244	4052487248310	*	1
93	<b>HRD93 1x0 b30 A2/EPDM</b>	3030323998	4052487248327	*	1
100	<b>HRD100 1x0 b30 A2/EPDM</b>	3030311103	4052487248334	*	1
125	<b>HRD125 1x0 b30 A2/EPDM</b>	3030309185	4052487248341	*	1
150	<b>HRD150 1x0 b30 A2/EPDM</b>	3030538485	4052487248358	*	1
200	<b>HRD200 1x0 b30 A2/EPDM</b>	3030309137	4052487248365	*	1
250	<b>HRD250 1x0 b30 A2/EPDM</b>	3030354416	4052487248372	*	1
300	<b>HRD300 1x0 b30 A2/EPDM</b>	3030317874	4052487248389	*	1
80	<b>HRD80 1x0 b60 A2/EPDM</b>	3030317169	4052487248396	*	1
93	<b>HRD93 1x0 b60 A2/EPDM</b>	3030314079	4052487248402	*	1
100	<b>HRD100 1x0 b60 A2/EPDM</b>	3030311582	4052487248419	*	1
125	<b>HRD125 1x0 b60 A2/EPDM</b>	3030313947	4052487248426	*	1
150	<b>HRD150 1x0 b60 A2/EPDM</b>	3030349881	4052487248433	*	1
200	<b>HRD200 1x0 b60 A2/EPDM</b>	3030314399	4052487248440	*	1
250	<b>HRD250 1x0 b60 A2/EPDM</b>	3030311580	4052487248457	*	1
300	<b>HRD300 1x0 b60 A2/EPDM</b>	3030360818	4052487248464	*	1

\* Preis auf Anfrage

# Individuelle Ringraumdichtung

mit integriertem Prüfventil

## HRD PV b60



Individuelle Ringraumdichtung mit integriertem Prüfventil zur Überprüfung der Dichtigkeit ohne erhöhten Aufwand direkt nach der Montage und zur einfachen Fehlersuche bei Undichtigkeiten. Erhältlich in geschlossener oder geteilter Ausführung zur Abdichtung von neu zu installierenden oder bereits verlegten Kabeln. Die Dichtung wird entsprechend kundenspezifischer Maßvorgaben gefertigt - zum Beispiel exzentrisch, mit überdeckendem Flansch oder für Mehrfach- und Mischbelegung.

### USP

- mit integriertem Prüfventil
- einfache Kontroll-/Überwachungsprüfungen möglich

### Lieferumfang

- 1 Stück Gleitmittelstift
- 1 Stück Kennzeichnungsschild

### Maße

- Dichtbreite: 2 x 30 mm
- Pressplatten: 5 mm
- für Kernbohrungen/Futterrohre Øi: 80 - 300 mm

### Dichtheit

- gas- und wasserdicht
- radonsicher



Abbildung	Ausführung	Futterrohr/ Kernbohrung Øi (mm)	Bestellbezeichnung	Preis	WG
	geschlossen	80	<b>HRD80 PV ZxD b60 A2/EPDM55</b>	*	1
		100	<b>HRD100 PV ZxD b60 A2/EPDM55</b>	*	1
		125	<b>HRD125 PV ZxD b60 A2/EPDM55</b>	*	1
		150	<b>HRD150 PV ZxD b60 A2/EPDM55</b>	*	1
		200	<b>HRD200 PV ZxD b60 A2/EPDM55</b>	*	1
		250	<b>HRD250 PV ZxD b60 A2/EPDM55</b>	*	1
		300	<b>HRD300 PV ZxD b60 A2/EPDM55</b>	*	1
	geteilt	80	<b>HRD80 PV G ZxD b60 A2/EPDM55</b>	*	1
		100	<b>HRD100 PV G ZxD b60 A2/EPDM55</b>	*	1
		125	<b>HRD125 PV G ZxD b60 A2/EPDM55</b>	*	1
		150	<b>HRD150 PV G ZxD b60 A2/EPDM55</b>	*	1
		200	<b>HRD200 PV G ZxD b60 A2/EPDM55</b>	*	1
		250	<b>HRD250 PV G ZxD b60 A2/EPDM55</b>	*	1
		300	<b>HRD300 PV G ZxD b60 A2/EPDM55</b>	*	1

\* Preis auf Anfrage

Z = Anzahl der Durchgänge, D = Gemessener Außendurchmesser der Medienleitung  
Sonder-/Zwischengrößen lieferbar.

Maximale Belegung bei Mehrfachbelegung siehe Belegungstabelle

Weitere Varianten: Blinddichtelement, Best.-Bez.: z.B. HRD117 1x0 b30. Geteilter, exzentrischer Dichteinsatz, Best.-Bez.: z.B. HRD156 PV G 1x45 ex23. Alle individuellen Ringraumdichtungsvarianten auch mit überdeckendem Flansch lieferbar.



HRD150 PV G in Kernbohrung

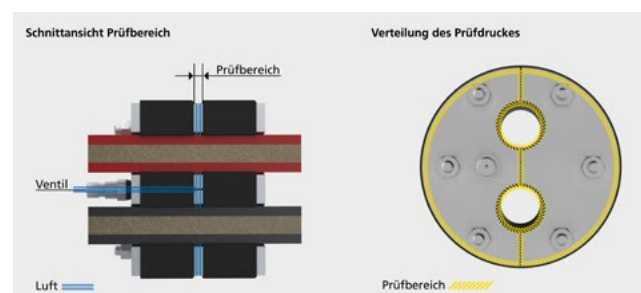

HRD150 PV G in Kernbohrung

# Standard-Ringraumdichtung

mit gestufter Supersegmentringtechnologie

## HSD SSG



Zur Abdichtung von neu zu installierenden oder bereits verlegten Rohren in Kernbohrungen oder Futterrohren. Anpassung an die gängigsten Leitungsdurchmesser vor Ort möglich.

### USP

- optische und fühlbare Montagesicherheit durch eingebaute Kontrollöffnung
- integrierte Supersegmentringtechnologie zur individuellen Anpassung auf den Leitungsdurchmesser vor Ort

- Segmente mit exakter Durchmesserbeschriftung

### Maße

- Dichtbreite: 40 mm

### Dichtheit

- gas- und wasserdicht
- radonsicher



nur über Hauff-Technik Partner im Fachhandel erhältlich.

Abbildung	Futterrohr/ Kernbohrung Øi (mm)	Durchgänge	Medienrohr Øa (mm)	Bestellbezeichnung	Artikelnummer	GTIN	Preis	WG
	100	1	25/32/40/50/63	<b>HSD100 SSG</b> <b>1x25/32/40/50/63</b> <b>b40 A2/EPDM</b>	3030300058	4052487121286	74,30 €	3
	150		75/90/110	<b>HSD150 SSG</b> <b>1x75/90/110 b40</b> <b>A2/EPDM</b>	3030300062	4052487121804	104,00 €	3
	200		110/125/135/160	<b>HSD200 SSG</b> <b>1x110/125/135/160</b> <b>b40 A2/EPDM</b>	3030300067	4052487123624	123,90 €	3

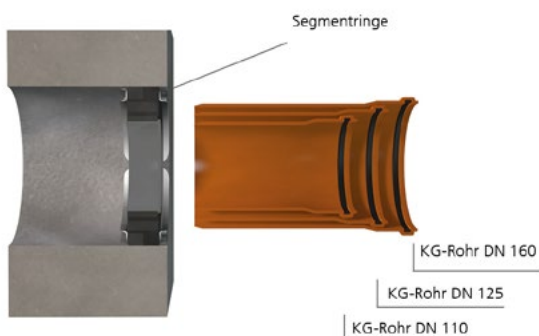

Mit der Ringraumdichtung HSD200 SSG 1x110/125/135/160 b40 A2/EPDM55 können die Standardrohre Øa 110, 125 und 160 abgedichtet werden.

optische und fühlbare Montagesicherheit durch eingebaute Kontrollöffnung

# Standard-Ringraumdichtung

mit stufenloser Supersegmentringtechnologie

## HSD SSG



Zur Abdichtung von neu zu installierenden oder bereits verlegten Rohren in Kernbohrungen oder Futterrohren. Stufenlose Anpassung an die Leitungsdurchmesser vor Ort möglich.

### USP

- optische und fühlbare Montagesicherheit durch eingebaute Kontrollöffnung
- integrierte Supersegmentringtechnologie zur individuellen Anpassung auf den Leitungsdurchmesser vor Ort

- Segmente mit exakter Durchmesserbeschriftung

### Maße

- Dichtbreite bis Ø 250 mm: 40 mm
- Dichtbreite bei Ø 300 mm: 50 mm

### Dichtheit

- gas- und wasserdicht
- radonsicher



nur über Hauff-Technik Partner im Fachhandel erhältlich.

Futterrohr/ Kernbohrung Øi (mm)	Durchgänge	Medienrohr Øa (mm)	Bestellbezeichnung	Artikelnummer	GTIN	Preis	WG
100	1	18-65	<b>HSD100 SSG 1x18-65 b40 A2/ EPDM</b>	3030300060	4052487165655	74,30 €	3
150		70-112	<b>HSD150 SSG 1x70-112 b40 A2/ EPDM</b>	3030300064	4052487129015	104,00 €	3
200		110-162	<b>HSD200 SSG 1x110-162 b40 A2/ EPDM</b>	3030300068	4052487129022	123,90 €	3
250		159-211	<b>HSD250 SSG 1x159-211 b40 A2/ EPDM<sup>1)</sup></b>	3030300072	4052487129374	155,30 €	3
300		200-252	<b>HSD300 SSG 1x200-252 b50 A2/ EPDM<sup>1)</sup></b>	3030300076	4052487129381	253,90 €	3

<sup>1)</sup> Nicht standardmäßig blind verschlossen, Blindverschluss optional als Zubehör erhältlich.



Supersegmentringtechnologie mit exakter Durchmesserbeschriftung



U-Profil-Presssegmente aus Edelstahl A2 oder A4

### Zubehör

Abbildung	Artikel	Bestellbezeichnung	Artikelnummer	GTIN	Preis	WG
	Verschlussdeckel für Standard-Ringraumdichtungen HSD SSG	<b>HSD250 SSG D</b>	5199990021	4052487233514	7,40 €	3
	Verschlussdeckel für Standard-Ringraumdichtungen HSD SSG	<b>HSD300 SSG D</b>	5199990019	4052487233538	11,60 €	3

# Gliederkette

modulare Rohrdichtung

## GKD



Zur Abdichtung von neu zu installierenden oder bereits verlegten Rohren in Kernbohrungen oder Futterrohren. Der modulare Aufbau ermöglicht den Einsatz für alle möglichen Rohrtypen und Durchmesserkombinationen.

### USP

- mit integrierter Montagekontrolle - kein Drehmomentschlüssel erforderlich
- kein Nachziehen erforderlich
- Muttern durch Umspritzung direkt ins Bauteil integriert, daher keine losen Teile

### Lieferumfang

- 1 Stück Gleitmittelstift

### Dichtheit

- gas- und wasserdicht
- radonsicher



### EPDM

min. Ringspalt (mm)	max. Ringspalt (mm)	Øa-Medienrohr außen (mm)	Einbautiefe (mm)	Bestellbezeichnung	Preis	WG
12,7	16	21,3 - 323,9	75	X * GKD200 EPDM <sup>1)</sup>	X * 3,80 €	2
16	20	25 - 323,9		X * GKD275 EPDM <sup>1)</sup>	X * 4,90 €	2
18,5	23	58 - 463	100	X * GKD300 EPDM	X * 6,40 €	2
23,25	26	60,3 - 463		X * GKD315 EPDM	X * 7,50 €	2
24	30	152,2 - 716	110	X * GKD325 EPDM	X * 14,10 €	2
25,5	34	30 - 323,9	120	X * GKD340 EPDM	X * 11,10 €	2
32	42	40 - 406,4		X * GKD360 EPDM	X * 12,60 €	2
36,5	43	168,3 - 1230	150	X * GKD400 EPDM	X * 20,30 €	2
37	48,5	60,3 - 323,9	140	X * GKD410 EPDM	X * 17,30 €	2
29	36	177,8 - 1230	125	X * GKD425 EPDM	X * 18,80 €	2
45	52	168,3 - 1230	150	X * GKD440 EPDM	X * 23,60 €	2
41,3	48,5	108 - 1230		X * GKD475 EPDM	X * 18,80 €	2
62	71,5	156 - 1230	165	X * GKD500 EPDM	X * 37,80 €	2
58	63,5	177,8 - 1230		X * GKD525 EPDM	X * 36,00 €	2
50	58	152 - 1230		X * GKD575 EPDM	X * 34,80 €	2
90	100	304 - 3000	205	X * GKD615 EPDM	X * 63,90 €	2
77	84	177,8 - 2020	165	X * GKD650 EPDM	X * 51,30 €	2

<sup>1)</sup> Bedingt durch die kleine Größe der Pressplatten, keine Umspritzung der Mutter und ohne Montagekontrolle.

## NBR

min. Ringspalt (mm)	max. Ringspalt (mm)	Øa-Medienrohr außen (mm)	Einbautiefe (mm)	Bestellbezeichnung	Preis	WG
12,7	16	21,3 - 323,9	75	X * GKD200 NBR <sup>1)</sup>	*	2
16	20	25 - 90		X * GKD275 NBR <sup>1)</sup>	*	2
18,5	23	58 - 463	100	X * GKD300 NBR	*	2
23,25	26	60,3 - 463		X * GKD315 NBR	*	2
24	30	152,2 - 716	110	X * GKD325 NBR	*	2
25,5	34	30 - 323,9	120	X * GKD340 NBR	*	2
32	42	40 - 406,4		X * GKD360 NBR	*	2
36,5	43	168,3 - 1230	150	X * GKD400 NBR	*	2
37	48,5	60,3 - 323,9	140	X * GKD410 NBR	*	2
29	36	177,8 - 1230	125	X * GKD425 NBR	*	2
45	52	168,3 - 1230	150	X * GKD440 NBR	*	2
41,3	48,5	108 - 1230		X * GKD475 NBR	*	2
62	71,5	156 - 1230	165	X * GKD500 NBR	*	2
58	63,5	177,8 - 1230		X * GKD525 NBR	*	2
50	58	152 - 1230		X * GKD575 NBR	*	2
90	100	304 - 3000	205	X * GKD615 NBR	*	2
77	84	177,8 - 2020	165	X * GKD650 NBR	*	2

<sup>1)</sup> Bedingt durch die kleine Größe der Pressplatten, keine Umspritzung der Mutter und ohne Montagekontrolle.

X = Anzahl der Glieder, Artikelnummer auf Anfrage.

Die vollständige Artikelnummer ergibt sich aus der Anzahl der Glieder



GKD400 - Montagevorbereitung mit Gleitmittel GM



GKD400 - Anbringen der Segmente



GKD400 - Anziehen der Segmente



GKD mit einem nicht angezogenen Segment - Montagefehler sofort erkannt

Øa-Medienrohr außen (mm)	Anzahl Segmente	Typ	Einbautiefe (mm)	Artikelnummer	GTIN	Preis	WG
25-33	6	GKD275	75	3030420544	4052487240079	29,10 €	2
30-38	7	GKD275		3030474456	4052487240642	34,00 €	2
38-44	6	GKD200		3030438186	4052487240086	22,50 €	2
48-54	7	GKD200		3030426876	4052487240093	26,30 €	2
32-49	5	GKD340	120	3030474461	4052487240635	55,20 €	2
58-63	6	GKD300	100	1410030006	4052487159623	38,40 €	2
73-78	8	GKD315		1410031508	4052487144186	60,10 €	2
79-88	8	GKD300		1410030008	4052487144070	51,20 €	2
53-76	5	GKD410	140	3030412078	4052487232753	86,70 €	2
66-86	6	GKD360	120	3030420547	4052487240109	75,50 €	2
82-99	9	GKD340		3030421880	4052487240116	99,30 €	2
98-103	10	GKD315	100	1410031510	4052487142168	75,00 €	2
104-113	10	GKD300		1410030010	4052487142137	64,00 €	2
108-117	7	GKD475	150	1410047507	4052487142502	131,30 €	2
132-149	13	GKD340	120	3030430136	4052487240123	143,40 €	2
148-152	14	GKD315	100	1410031514	4052487144230	105,00 €	2
153-153	15	GKD315		1410031515	4052487144247	112,50 €	2
154-160	13	GKD300		1410030013	4052487144117	83,20 €	2
161-163	14	GKD300		1410030014	4052487144124	89,60 €	2
153-166	9	GKD475	150	1410047509	4052487145398	168,90 €	2
167-167	10	GKD475		1410047510	4052487145404	187,60 €	2
169-177	7	GKD400		1410040007	4052487157506	142,20 €	2
178-189	7	GKD425	125	1410042507	4052487190152	131,30 €	2
190-202	9	GKD325	110	1410032509	4052487144377	127,10 €	2
203-203	19	GKD315	100	1410031519	4052487144285	142,60 €	2
204-213	17	GKD300		1410030017	4052487144155	108,80 €	2
157-167	7	GKD500	165	1410050007	4052487189576	264,20 €	2
168-176	8	GKD500		1410050008	4052487142564	302,00 €	2
178-184	8	GKD525		1410052508	4052487143554	287,80 €	2
185-195	10	GKD575		1410057510	4052487143561	348,70 €	2
454-463	36	GKD300	100	1410030038	4052487189378	229,00 €	2
203-203	11	GKD475	150	1410047511	4052487145411	206,30 €	2
204-208	8	GKD440		1410044008	4052487142434	188,90 €	2
204-217	12	GKD475		1410047512	4052487143189	225,10 €	2
218-227	9	GKD400		1410040009	4052487144568	182,70 €	2
228-242	9	GKD425	125	1410042509	4052487144834	168,90 €	2
243-252	11	GKD325	110	1410032511	4052487144391	155,40 €	2
253-253	23	GKD315	100	1410031523	4052487144322	172,60 €	2
254-263	21	GKD300		1410030021	4052487189224	134,40 €	2
207-222	9	GKD500	165	1410050009	4052487145855	339,70 €	2
223-234	9	GKD525		1410052509	4052487146142	323,80 €	2

Øa-Medienrohr außen (mm)	Anzahl Segmente	Typ	Einbautiefe (mm)	Artikelnummer	GTIN	Preis	WG
235-245	12	GKD575	165	1410057512	4052487146470	418,50 €	2
246-252	9	GKD440	150	1410044009	4052487145121	212,60 €	2
253-260	10	GKD440	150	1410044010	4052487145138	236,10 €	2
261-266	14	GKD475	150	1410047514	4052487143196	262,60 €	2
264-277	10	GKD400	150	1410040010	4052487144575	203,10 €	2
278-292	11	GKD425	125	1410042511	4052487144858	206,30 €	2
293-302	13	GKD325	110	1410032513	4052487144414	183,70 €	2
303-303	27	GKD315	100	1410031527	4052487144360	202,60 €	2
304-313	25	GKD300	100	1410030025	4052487189262	160,00 €	2
257-276	11	GKD500	165	1410050011	4052487145879	415,10 €	2
277-284	11	GKD525	165	1410052511	4052487146166	395,70 €	2
285-295	14	GKD575	165	1410057514	4052487146494	488,20 €	2
296-310	11	GKD440	150	1410044011	4052487145145	259,80 €	2
311-313	16	GKD475	150	1410047516	4052487145442	300,20 €	2
314-329	12	GKD400	150	1410040012	4052487143097	243,60 €	2
330-341	12	GKD425	125	1410042512	4052487144865	225,10 €	2
342-342	13	GKD425	125	1410042513	4052487144872	243,90 €	2
343-352	15	GKD325	110	1410032515	4052487144438	211,80 €	2
353-353	31	GKD315	100	1410031533	4052487189835	232,80 €	2
354-360	28	GKD300	100	1410030028	4052487189293	179,20 €	2
307-326	12	GKD500	165	1410050012	4052487145886	452,90 €	2
327-332	12	GKD525	165	1410052512	4052487146180	431,70 €	2
333-334	13	GKD525	165	1410052513	4052487146197	467,70 €	2
334-345	16	GKD575	165	1410057516	4052487146517	557,90 €	2
346-360	13	GKD440	150	1410044013	4052487145169	307,00 €	2
361-367	19	GKD475	150	1410047519	4052487145473	356,40 €	2
364-377	14	GKD400	150	1410040014	4052487144605	284,20 €	2
378-392	14	GKD425	125	1410042514	4052487143141	262,60 €	2
390-402	17	GKD325	110	1410032517	4052487144445	240,10 €	2
398-403	35	GKD315	100	1410031537	4052487189873	262,60 €	2
404-413	32	GKD300	100	1410030034	4052487189330	204,90 €	2
332-346	13	GKD650	165	1410065013	4052487147415	667,10 €	2
357-376	14	GKD500	165	1410050014	4052487145909	528,40 €	2
374-384	14	GKD525	165	1410052514	4052487146203	503,70 €	2
384-384	17	GKD575	165	1410057517	4052487146524	592,80 €	2
385-400	18	GKD575	165	1410057518	4052487146531	627,70 €	2
396-410	14	GKD440	150	1410044014	4052487145176	330,60 €	2
403-417	21	GKD475	150	1410047521	4052487145497	393,90 €	2
414-427	15	GKD400	150	1410040015	4052487144612	304,60 €	2
428-442	16	GKD425	125	1410042516	4052487143158	300,20 €	2
440-452	19	GKD325	110	1410032519	4052487144469	268,40 €	2

Øa-Medienrohr außen (mm)	Anzahl Segmente	Typ	Einbautiefe (mm)	Artikelnummer	GTIN	Preis	WG
448-453	39	GKD315	100	1410031541	4052487189910	292,90 €	2
350-370	9	GKD615	205	1410061509	4052487146852	575,00 €	2
382-396	15	GKD650	165	1410065015	4052487147439	769,70 €	2
407-417	15	GKD500	165	1410050015	4052487145916	566,10 €	2
418-426	16	GKD500	165	1410050016	4052487145923	603,80 €	2
423-434	16	GKD525	165	1410052516	4052487146227	575,60 €	2
434-435	19	GKD575	165	1410057519	4052487146548	662,50 €	2
436-450	20	GKD575	165	1410057520	4052487146555	697,50 €	2
446-460	16	GKD440	150	1410044016	4052487145190	377,90 €	2
453-467	23	GKD475	150	1410047523	4052487145510	431,50 €	2
464-477	17	GKD400	150	1410040017	4052487143103	345,10 €	2
478-488	17	GKD425	125	1410042517	4052487144896	319,00 €	2
489-492	18	GKD425	125	1410042518	4052487144902	337,60 €	2
490-502	21	GKD325	110	1410032521	4052487144483	296,60 €	2
400-420	10	GKD615	205	1410061510	4052487146869	638,90 €	2
432-446	16	GKD650	165	1410065016	4052487147446	821,10 €	2
457-476	17	GKD500	165	1410050017	4052487145930	641,60 €	2
473-484	17	GKD525	165	1410052517	4052487146234	611,50 €	2
484-486	21	GKD575	165	1410057521	4052487146562	732,30 €	2
487-500	22	GKD575	165	1410057522	4052487146579	767,10 €	2
496-510	17	GKD440	150	1410044017	4052487145206	401,50 €	2
503-516	25	GKD475	150	1410047525	4052487145534	469,00 €	2
514-527	19	GKD400	150	1410040019	4052487143110	385,80 €	2
517-517	26	GKD475	150	1410047526	4052487145541	487,70 €	2
528-542	19	GKD425	125	1410042519	4052487144919	356,40 €	2
540-552	23	GKD325	110	1410032523	4052487144506	324,90 €	2
450-470	11	GKD615	205	1410061511	4052487146876	702,80 €	2
482-496	18	GKD650	165	1410065018	4052487147460	923,60 €	2
507-526	19	GKD500	165	1410050019	4052487145954	717,10 €	2
523-534	19	GKD525	165	1410052519	4052487146258	683,50 €	2
534-537	23	GKD575	165	1410057523	4052487146586	802,10 €	2
538-550	24	GKD575	165	1410057524	4052487146593	836,90 €	2
546-560	19	GKD440	150	1410044019	4052487145220	448,70 €	2
553-554	27	GKD475	150	1410047527	4052487145558	506,50 €	2
555-567	28	GKD475	150	1410047528	4052487145565	525,30 €	2
564-576	20	GKD400	150	1410040020	4052487143127	406,00 €	2
577-577	21	GKD400	150	1410040021	4052487142311	426,40 €	2
578-592	21	GKD425	125	1410042521	4052487142380	393,90 €	2
590-602	25	GKD325	110	1410032525	4052487144520	353,20 €	2

<sup>1)</sup> Bedingt durch die kleine Größe der Pressplatten, keine Umspritzung der Mutter und ohne Montagekontrolle.

# Standard-Ringraumdichtung

für Hausanschlüsse

## HSD100 EW 1x24-44+4x7-12 b40 A2/EPDM



Zur Abdichtung einer Wasserleitung oder eines Stromkabels und Kommunikationsleitungen in Kernbohrungen oder Futterrohren.

### USP

- optische und fühlbare Montagesicherheit durch eingebaute Kontrollöffnung
- integrierte Segmentringtechnik zur individuellen Anpassung auf die Leitungsdurchmesser vor Ort

- für Kernbohrungen/Futterrohre Ø: 100 mm
- für 5 Kabel/Rohre davon 4 Stück Ø 7 - 12 mm und 1 Stück Ø 24 - 44 mm

### Dichtheit

- gas- und wasserdicht
- radonsicher



nur über Hauff-Technik Partner im Fachhandel erhältlich.

### Maße

- Dichtbreite: 40 mm

Futterrohr/ Kernbohrung Øi (mm)	Anzahl Kabel/ Medium insgesamt	Anzahl Kabel/ Medium	geeignet für Medienrohr Øa (mm)	Bestellbezeichnung	Artikelnummer	GTIN	Preis	WG
100	5	1	24-44	<b>HSD100 EW 1x24- 44+4x7-12 b40 A2/EPDM</b>	3030300054	4052487126250	83,50 €	3
		4	7-12					

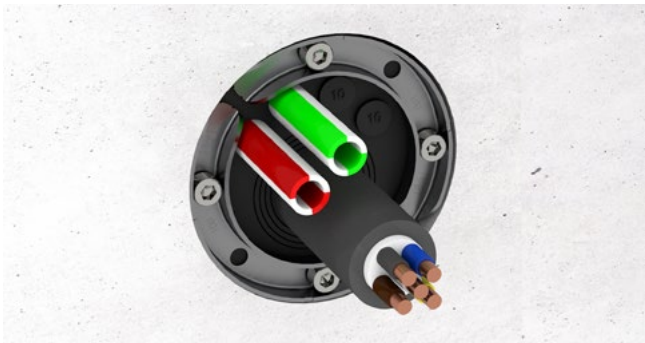

Eingebaute HSD100 EW

Ringraumdichtungen

# Standard-Ringraumdichtung

## HSD100 RW 1x25/32/40+3x6-18 b40 A2/EPDM



Zur Abdichtung von neu zu installierenden oder bereits verlegten Medienrohren/ Kabeln in Kernbohrungen oder Futterrohren, speziell abgestimmt auf Regenwassernutzungsanlagen.

### USP

- optische und fühlbare Montagesicherheit durch eingebaute Kontrollöffnung
- integrierte Segmentringtechnik zur individuellen Anpassung auf die Leitungsdurchmesser vor Ort

- für Kernbohrungen/Futterrohre Øi: 100 mm
- für 4 Kabel/Rohre davon 3 Stück Ø 6 - 18 mm und 1 Stück Ø 10, 25, 32 oder 40 mm

### Dichtheit

- gas- und wasserdicht
- radonsicher



nur über Hauff-Technik Partner im Fachhandel erhältlich.

### Maße

- Dichtbreite: 40 mm

Futterrohr/ Kernbohrung Øi (mm)	Anzahl Kabel/ Medium insgesamt	Anzahl Kabel/ Medium	geeignet für Medienrohr Øa (mm)	Bestellbezeichnung	Artikelnummer	GTIN	Preis	WG
100	4	1	10/25/32/40	<b>HSD100 RW 1x25/32/40+3x6-18 b40 A2/EPDM</b>	3030300059	4052487112499	74,30 €	3
		3	6-18					



Eingebaute HSD100 RW

### Zubehör

Abbildung	Artikel	Bestellbezeichnung	Artikelnummer	GTIN	Preis	WG
	Adapterring für HSD100	<b>HSD ADR 100/104</b>	3030300051	4052487040556	12,90 €	3
		<b>HSD ADR 100/110</b>	3030300052	4052487223690	18,20 €	3
		<b>HSD ADR 100/117</b>	3030300053	4052487172127	31,00 €	3

# Standard-Ringraumdichtung

Dichtbreite 20 mm



## HSD b20

Zur Abdichtung von neu zu installierenden oder bereits verlegten Rohren in Kernbohrungen oder Futterrohren. Lieferbar für alle gängigen Rohrgrößen.

### USP

- optische und fühlbare Montagesicherheit durch eingebaute Kontrollöffnung

### Maße

- Dichtbreite: 20 mm

### Dichtheit

- gas- und wasserdicht



### A2/EPDM

Futterrohr/ Kernbohrung Øi (mm)	geeignet für Medienrohr Øa (mm)	Bestellbezeichnung	Artikelnummer	GTIN	Preis	WG
100	32-34	<b>HSD100 1x32 b20 A2/EPDM</b>	1650310032	4052487125109	59,70 €	2
	40-43	<b>HSD100 1x40 b20 A2/EPDM</b>	1650310040	4052487125161	59,70 €	2
	48-51	<b>HSD100 1x48 b20 A2/EPDM</b>	1650310048	4052487125222	59,70 €	2
	60-63.5	<b>HSD100 1x60 b20 A2/EPDM</b>	1650310060	4052487125284	59,70 €	2
125	60-63.5	<b>HSD125 1x60 b20 A2/EPDM</b>	1650312060	4052487125345	70,90 €	2
	75-77	<b>HSD125 1x75 b20 A2/EPDM</b>	1650312075	4052487125406	70,90 €	2
	78-81	<b>HSD125 1x78 b20 A2/EPDM</b>	1650312085	4052487125468	70,90 €	2
150	78-81	<b>HSD150 1x78 b20 A2/EPDM</b>	1650315078	4052487125529	84,40 €	2
	88-92	<b>HSD150 1x88 b20 A2/EPDM</b>	1650315088	4052487125581	84,40 €	2
	110-113	<b>HSD150 1x110 b20 A2/EPDM</b>	1650315110	4052487125642	84,40 €	2
200	110-113	<b>HSD200 1x110 b20 A2/EPDM</b>	1650320100	4052487125703	100,90 €	2
	114-119	<b>HSD200 1x114 b20 A2/EPDM</b>	1650320110	4052487125765	100,90 €	2
	125-128	<b>HSD200 1x125 b20 A2/EPDM</b>	1650320120	4052487125826	100,90 €	2
	133-136	<b>HSD200 1x133 b20 A2/EPDM</b>	1650320130	4052487125888	100,90 €	2
	139-141	<b>HSD200 1x139 b20 A2/EPDM</b>	1650320140	4052487125949	100,90 €	2
	159-163	<b>HSD200 1x159 b20 A2/EPDM</b>	1650320150	4052487126007	100,90 €	2

## A4/EPDM

Futterrohr/ Kernbohrung Øi (mm)	geeignet für Medienrohr Øa (mm)	Bestellbezeichnung	Artikelnummer	GTIN	Preis	WG
100	32-34	<b>HSD100 1x32 b20 A4/EPDM</b>	1650310036	4052487125130	74,30 €	2
	40-43	<b>HSD100 1x40 b20 A4/EPDM</b>	1650310044	4052487125192	74,30 €	2
	48-51	<b>HSD100 1x48 b20 A4/EPDM</b>	1650310052	4052487125253	74,30 €	2
	60-63.5	<b>HSD100 1x60 b20 A4/EPDM</b>	1650310064	4052487125314	74,30 €	2
125	60-63.5	<b>HSD125 1x60 b20 A4/EPDM</b>	1650312064	4052487125376	88,90 €	2
	75-77	<b>HSD125 1x75 b20 A4/EPDM</b>	1650312079	4052487125437	88,90 €	2
	78-81	<b>HSD125 1x78 b20 A4/EPDM</b>	1650312089	4052487125499	88,90 €	2
150	78-81	<b>HSD150 1x78 b20 A4/EPDM</b>	1650315082	4052487125550	105,70 €	2
	88-92	<b>HSD150 1x88 b20 A4/EPDM</b>	1650315092	4052487125611	105,70 €	2
	110-113	<b>HSD150 1x110 b20 A4/EPDM</b>	1650315113	4052487125673	105,70 €	2
200	110-113	<b>HSD200 1x110 b20 A4/EPDM</b>	1650320104	4052487125734	126,00 €	2
	114-119	<b>HSD200 1x114 b20 A4/EPDM</b>	1650320114	4052487125796	126,00 €	2
	125-128	<b>HSD200 1x125 b20 A4/EPDM</b>	1650320124	4052487125857	126,00 €	2
	133-136	<b>HSD200 1x133 b20 A4/EPDM</b>	1650320134	4052487125918	126,00 €	2
	139-141	<b>HSD200 1x139 b20 A4/EPDM</b>	1650320144	4052487125970	126,00 €	2
	159-163	<b>HSD200 1x159 b20 A4/EPDM</b>	1650320154	4052487126038	126,00 €	2

## A2/KTW

Futterrohr/ Kernbohrung Øi (mm)	geeignet für Medienrohr Øa (mm)	Bestellbezeichnung	Artikelnummer	GTIN	Preis	WG
100	32-34	<b>HSD100 1x32 b20 A2/KTW</b>	1650310034	4052487125123	71,10 €	2
	40-43	<b>HSD100 1x40 b20 A2/KTW</b>	1650310042	4052487125185	71,10 €	2
	48-51	<b>HSD100 1x48 b20 A2/KTW</b>	1650310050	4052487125246	71,10 €	2
	60-63.5	<b>HSD100 1x60 b20 A2/KTW</b>	1650310062	4052487125307	71,10 €	2
125	60-63.5	<b>HSD125 1x60 b20 A2/KTW</b>	1650312062	4052487125369	85,20 €	2
	75-77	<b>HSD125 1x75 b20 A2/KTW</b>	1650312077	4052487125420	85,20 €	2
	78-81	<b>HSD125 1x78 b20 A2/KTW</b>	1650312087	4052487125482	85,20 €	2
150	78-81	<b>HSD150 1x78 b20 A2/KTW</b>	1650315080	4052487125543	101,50 €	2
	88-92	<b>HSD150 1x88 b20 A2/KTW</b>	1650315090	4052487125604	101,50 €	2
	110-113	<b>HSD150 1x110 b20 A2/KTW</b>	1650315112	4052487125666	101,50 €	2
200	110-113	<b>HSD200 1x110 b20 A2/KTW</b>	1650320102	4052487125727	121,10 €	2
	114-119	<b>HSD200 1x114 b20 A2/KTW</b>	1650320112	4052487125789	121,10 €	2
	125-128	<b>HSD200 1x125 b20 A2/KTW</b>	1650320122	4052487125840	121,10 €	2
	133-136	<b>HSD200 1x133 b20 A2/KTW</b>	1650320132	4052487125901	121,10 €	2
	139-141	<b>HSD200 1x139 b20 A2/KTW</b>	1650320142	4052487125963	121,10 €	2
	159-163	<b>HSD200 1x159 b20 A2/KTW</b>	1650320152	4052487126021	121,10 €	2

**A4/KTW**

Futterrohr/ Kernbohrung Øi (mm)	geeignet für Medienrohr Øa (mm)	Bestellbezeichnung	Artikelnummer	GTIN	Preis	WG
100	32-34	<b>HSD100 1x32 b20 A4/KTW</b>	1650310038	4052487125154	89,10 €	2
	40-43	<b>HSD100 1x40 b20 A4/KTW</b>	1650310046	4052487125215	89,10 €	2
	48-51	<b>HSD100 1x48 b20 A4/KTW</b>	1650310054	4052487125277	89,10 €	2
	60-63.5	<b>HSD100 1x60 b20 A4/KTW</b>	1650310066	4052487125338	89,10 €	2
125	60-63.5	<b>HSD125 1x60 b20 A4/KTW</b>	1650312066	4052487125390	106,70 €	2
	75-77	<b>HSD125 1x75 b20 A4/KTW</b>	1650312081	4052487125451	106,70 €	2
	78-81	<b>HSD125 1x78 b20 A4/KTW</b>	1650312091	4052487125512	106,70 €	2
150	78-81	<b>HSD150 1x78 b20 A4/KTW</b>	1650315084	4052487125574	126,30 €	2
	88-92	<b>HSD150 1x88 b20 A4/KTW</b>	1650315094	4052487125635	126,30 €	2
	110-113	<b>HSD150 1x110 b20 A4/KTW</b>	1650315115	4052487125697	126,30 €	2
200	110-113	<b>HSD200 1x110 b20 A4/KTW</b>	1650320106	4052487125758	151,10 €	2
	114-119	<b>HSD200 1x114 b20 A4/KTW</b>	1650320116	4052487125819	151,10 €	2
	125-128	<b>HSD200 1x125 b20 A4/KTW</b>	1650320126	4052487125871	151,10 €	2
	133-136	<b>HSD200 1x133 b20 A4/KTW</b>	1650320136	4052487125932	151,10 €	2
	139-141	<b>HSD200 1x139 b20 A4/KTW</b>	1650320146	4052487125994	151,10 €	2
	159-163	<b>HSD200 1x159 b20 A4/KTW</b>	1650320156	4052487126052	151,10 €	2

Ringraumdichtungen

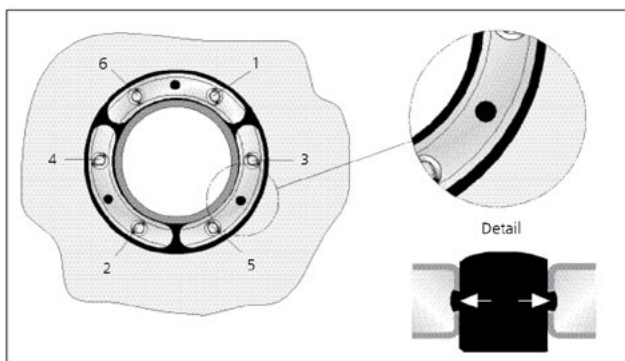

Detailansicht - HSD, Kontrollöffnung und Anzugsreihenfolge der Schrauben



HSD200 1x159 b20 A2/EPDM55 „Schachtabdichtung“



HSD125 1x75 b20 A2/EPDM55 Leerrohranbindung

# Standard-Ringraumdichtung

Dichtbreite 40 mm



## HSD b40

Zur Abdichtung von neu zu installierenden oder bereits verlegten Rohren in Kernbohrungen oder Futterrohren. Lieferbar für alle gängigen Rohrgrößen.

### USP

- optische und fühlbare Montagesicherheit durch eingebaute Kontrollöffnung

### Maße

- Dichtbreite: 40 mm

### Dichtheit

- gas- und wasserdicht
- radonsicher



### A2/EPDM

Futterrohr/ Kernbohrung Øi (mm)	geeignet für Medienrohr Øa (mm)	Bestellbezeichnung	Artikelnummer	GTIN	Preis	WG
100	32-34	<b>HSD100 1x32 b40 A2/EPDM</b>	1650010032	4052487121347	74,30 €	2
80	25-27	<b>HSD80 1x25 b40 A2/EPDM</b>	3030567408	4052487246330	69,70 €	2
100	40-43	<b>HSD100 1x40 b40 A2/EPDM</b>	1650010040	4052487121408	74,30 €	2
80	32-34	<b>HSD80 1x32 b40 A2/EPDM</b>	3030567403	4052487246323	69,70 €	2
100	48-51	<b>HSD100 1x48 b40 A2/EPDM</b>	1650010048	4052487121460	74,30 €	2
80	40-43	<b>HSD80 1x40 b40 A2/EPDM</b>	3030567412	4052487246347	69,70 €	2
100	60-63.5	<b>HSD100 1x60 b40 A2/EPDM</b>	1650010060	4052487121521	74,30 €	2
125	60-63.5	<b>HSD125 1x60 b40 A2/EPDM</b>	1650012060	4052487121583	85,80 €	2
	75-77	<b>HSD125 1x75 b40 A2/EPDM</b>	1650012075	4052487121644	85,80 €	2
	78-81	<b>HSD125 1x78 b40 A2/EPDM</b>	1650012085	4052487121705	85,80 €	2
150	78-81	<b>HSD150 1x78 b40 A2/EPDM</b>	1650015078	4052487121828	104,00 €	2
	88-92	<b>HSD150 1x88 b40 A2/EPDM</b>	1650015088	4052487121880	104,00 €	2
	110-113	<b>HSD150 1x110 b40 A2/EPDM</b>	1650015110	4052487121941	104,00 €	2
200	110-113	<b>HSD200 1x110 b40 A2/EPDM</b>	1650020100	4052487122047	123,90 €	2
	114-119	<b>HSD200 1x114 b40 A2/EPDM</b>	1650020110	4052487122108	123,90 €	2
	125-128	<b>HSD200 1x125 b40 A2/EPDM</b>	1650020120	4052487122160	123,90 €	2
	133-136	<b>HSD200 1x133 b40 A2/EPDM</b>	1650020130	4052487122221	123,90 €	2
	139-141	<b>HSD200 1x139 b40 A2/EPDM</b>	1650020140	4052487122283	123,90 €	2
	159-163	<b>HSD200 1x159 b40 A2/EPDM</b>	1650020150	4052487122344	123,90 €	2
250	159-163	<b>HSD250 G 1x159 b40 A2/EPDM</b>	1650025150	4052487122443	155,30 €	2
	168-171	<b>HSD250 G 1x168 b40 A2/EPDM</b>	1650025160	4052487122504	155,30 €	2
	177-181	<b>HSD250 G 1x177 b40 A2/EPDM</b>	1650025170	4052487122566	155,30 €	2
	200-201	<b>HSD250 G 1x200 b40 A2/EPDM</b>	1650025200	4052487122627	155,30 €	2
	210-211	<b>HSD250 G 1x210 b40 A2/EPDM</b>	1650025210	4052487122689	155,30 €	2

Futterrohr/ Kernbohrung Øi (mm)	geeignet für Medienrohr Øa (mm)	Bestellbezeichnung	Artikelnummer	GTIN	Preis	WG
300	198-202	<b>HSD300 G 1x200 b40 A2/EPDM</b>	1650030200	4052487122788	253,90 €	2
	208-212	<b>HSD300 G 1x210 b40 A2/EPDM</b>	1650030210	4052487122849	253,90 €	2
	217-221	<b>HSD300 G 1x219 b40 A2/EPDM</b>	1650030220	4052487122900	253,90 €	2
	223-227	<b>HSD300 G 1x225 b40 A2/EPDM</b>	1650030230	4052487122962	253,90 €	2
	248-252	<b>HSD300 G 1x250 b40 A2/EPDM</b>	1650030250	4052487123020	253,90 €	2
400	273-276	<b>HSD400 G 1x273 b40 A2/EPDM</b>	1650040270	4052487123082	383,80 €	2
	277-282	<b>HSD400 G 1x277 b40 A2/EPDM</b>	1650040280	4052487123143	383,80 €	2
	315-321	<b>HSD400 G 1x315 b40 A2/EPDM</b>	1650040310	4052487123204	383,80 €	2
	324-328	<b>HSD400 G 1x324 b40 A2/EPDM</b>	1650040320	4052487123266	383,80 €	2
500	398-402	<b>HSD500 G 1x400 b40 A2/EPDM</b>	1650050400	4052487123327	546,60 €	2
	427-431	<b>HSD500 G 1x429 b40 A2/EPDM</b>	1650050430	4052487123389	546,60 €	2
	448-452	<b>HSD500 G 1x450 b40 A2/EPDM</b>	1650050450	4052487123440	546,60 €	2

## A4/EPDM

Futterrohr/ Kernbohrung Øi (mm)	geeignet für Medienrohr Øa (mm)	Bestellbezeichnung	Artikelnummer	GTIN	Preis	WG
100	32-34	<b>HSD100 1x32 b40 A4/EPDM</b>	1650010036	4052487121378	92,90 €	2
	40-43	<b>HSD100 1x40 b40 A4/EPDM</b>	1650010044	4052487121439	92,90 €	2
	48-51	<b>HSD100 1x48 b40 A4/EPDM</b>	1650010052	4052487121491	92,90 €	2
	60-63.5	<b>HSD100 1x60 b40 A4/EPDM</b>	1650010064	4052487121552	92,90 €	2
125	60-63.5	<b>HSD125 1x60 b40 A4/EPDM</b>	1650012064	4052487121613	107,40 €	2
	75-77	<b>HSD125 1x75 b40 A4/EPDM</b>	1650012079	4052487121675	107,40 €	2
	78-81	<b>HSD125 1x78 b40 A4/EPDM</b>	1650012089	4052487121736	107,40 €	2
150	78-81	<b>HSD150 1x78 b40 A4/EPDM</b>	1650015082	4052487121859	130,00 €	2
	88-92	<b>HSD150 1x88 b40 A4/EPDM</b>	1650015092	4052487121910	130,00 €	2
	110-113	<b>HSD150 1x110 b40 A4/EPDM</b>	1650015113	4052487121972	130,00 €	2
200	110-113	<b>HSD200 1x110 b40 A4/EPDM</b>	1650020104	4052487122078	154,90 €	2
	114-119	<b>HSD200 1x114 b40 A4/EPDM</b>	1650020114	4052487122139	154,90 €	2
	125-128	<b>HSD200 1x125 b40 A4/EPDM</b>	1650020124	4052487122191	154,90 €	2
	133-136	<b>HSD200 1x133 b40 A4/EPDM</b>	1650020134	4052487122252	154,90 €	2
	139-141	<b>HSD200 1x139 b40 A4/EPDM</b>	1650020144	4052487122313	154,90 €	2
	159-163	<b>HSD200 1x159 b40 A4/EPDM</b>	1650020154	4052487122375	154,90 €	2
250	159-163	<b>HSD250 G 1x159 b40 A4/EPDM</b>	1650025154	4052487122474	193,90 €	2
	168-171	<b>HSD250 G 1x168 b40 A4/EPDM</b>	1650025164	4052487122535	193,90 €	2
	177-181	<b>HSD250 G 1x177 b40 A4/EPDM</b>	1650025174	4052487122597	193,90 €	2
	200-201	<b>HSD250 G 1x200 b40 A4/EPDM</b>	1650025204	4052487122658	193,90 €	2
	210-211	<b>HSD250 G 1x210 b40 A4/EPDM</b>	1650025214	4052487122719	193,90 €	2
300	198-202	<b>HSD300 G 1x200 b40 A4/EPDM</b>	1650030204	4052487122818	317,50 €	2
	208-212	<b>HSD300 G 1x210 b40 A4/EPDM</b>	1650030214	4052487122870	317,50 €	2
	217-221	<b>HSD300 G 1x219 b40 A4/EPDM</b>	1650030224	4052487122931	317,50 €	2
	223-227	<b>HSD300 G 1x225 b40 A4/EPDM</b>	1650030234	4052487122993	317,50 €	2
	248-252	<b>HSD300 G 1x250 b40 A4/EPDM</b>	1650030254	4052487123051	317,50 €	2
400	273-276	<b>HSD400 G 1x273 b40 A4/EPDM</b>	1650040274	4052487123112	479,70 €	2
	277-282	<b>HSD400 G 1x277 b40 A4/EPDM</b>	1650040284	4052487123174	479,70 €	2
	315-321	<b>HSD400 G 1x315 b40 A4/EPDM</b>	1650040314	4052487123235	479,70 €	2
	324-328	<b>HSD400 G 1x324 b40 A4/EPDM</b>	1650040324	4052487123297	479,70 €	2
500	398-402	<b>HSD500 G 1x400 b40 A4/EPDM</b>	1650050404	4052487123358	683,60 €	2
	427-431	<b>HSD500 G 1x429 b40 A4/EPDM</b>	1650050434	4052487123419	683,60 €	2
	448-452	<b>HSD500 G 1x450 b40 A4/EPDM</b>	1650050454	4052487123471	683,60 €	2

## A2/NBR

Futterrohr/ Kernbohrung Øi (mm)	geeignet für Medienrohr Øa (mm)	Bestellbezeichnung	Artikelnummer	GTIN	Preis	WG
100	32-34	<b>HSD100 1x32 b40 A2/NBR</b>	1650010033	4052487121354	81,80 €	2
	40-43	<b>HSD100 1x40 b40 A2/NBR</b>	1650010041	4052487121415	81,80 €	2
	48-51	<b>HSD100 1x48 b40 A2/NBR</b>	1650010049	4052487121477	81,80 €	2
	60-63.5	<b>HSD100 1x60 b40 A2/NBR</b>	1650010061	4052487121538	81,80 €	2
125	60-63.5	<b>HSD125 1x60 b40 A2/NBR</b>	1650012061	4052487121590	94,50 €	2
	75-77	<b>HSD125 1x75 b40 A2/NBR</b>	1650012076	4052487121651	94,50 €	2
	78-81	<b>HSD125 1x78 b40 A2/NBR</b>	1650012086	4052487121712	94,50 €	2
150	78-81	<b>HSD150 1x78 b40 A2/NBR</b>	1650015079	4052487121835	114,50 €	2
	88-92	<b>HSD150 1x88 b40 A2/NBR</b>	1650015089	4052487121897	114,50 €	2
	110-113	<b>HSD150 1x110 b40 A2/NBR</b>	1650015111	4052487121958	114,50 €	2
200	110-113	<b>HSD200 1x110 b40 A2/NBR</b>	1650020101	4052487122054	136,10 €	2
	114-119	<b>HSD200 1x114 b40 A2/NBR</b>	1650020111	4052487122115	136,10 €	2
	125-128	<b>HSD200 1x125 b40 A2/NBR</b>	1650020121	4052487122177	136,10 €	2
	133-136	<b>HSD200 1x133 b40 A2/NBR</b>	1650020131	4052487122238	136,10 €	2
	139-141	<b>HSD200 1x139 b40 A2/NBR</b>	1650020141	4052487122290	136,10 €	2
	159-163	<b>HSD200 1x159 b40 A2/NBR</b>	1650020151	4052487122351	136,10 €	2
250	159-163	<b>HSD250 G 1x159 b40 A2/NBR</b>	1650025151	4052487122450	170,60 €	2
	168-171	<b>HSD250 G 1x168 b40 A2/NBR</b>	1650025161	4052487122511	170,60 €	2
	177-181	<b>HSD250 G 1x177 b40 A2/NBR</b>	1650025171	4052487122573	170,60 €	2
	200-201	<b>HSD250 G 1x200 b40 A2/NBR</b>	1650025201	4052487122634	170,60 €	2
	210-211	<b>HSD250 G 1x210 b40 A2/NBR</b>	1650025211	4052487122696	170,60 €	2
300	198-202	<b>HSD300 G 1x200 b40 A2/NBR</b>	1650030201	4052487122795	279,30 €	2
	208-212	<b>HSD300 G 1x210 b40 A2/NBR</b>	1650030211	4052487122856	279,30 €	2
	217-221	<b>HSD300 G 1x219 b40 A2/NBR</b>	1650030221	4052487122917	279,30 €	2
	223-227	<b>HSD300 G 1x225 b40 A2/NBR</b>	1650030231	4052487122979	279,30 €	2
	248-252	<b>HSD300 G 1x250 b40 A2/NBR</b>	1650030251	4052487123037	279,30 €	2
400	273-276	<b>HSD400 G 1x273 b40 A2/NBR</b>	1650040271	4052487123099	422,20 €	2
	277-282	<b>HSD400 G 1x277 b40 A2/NBR</b>	1650040281	4052487123150	422,20 €	2
	315-321	<b>HSD400 G 1x315 b40 A2/NBR</b>	1650040311	4052487123211	422,20 €	2
	324-328	<b>HSD400 G 1x324 b40 A2/NBR</b>	1650040321	4052487123273	422,20 €	2
500	398-402	<b>HSD500 G 1x400 b40 A2/NBR</b>	1650050401	4052487123334	601,50 €	2
	427-431	<b>HSD500 G 1x429 b40 A2/NBR</b>	1650050431	4052487123396	601,50 €	2
	448-452	<b>HSD500 G 1x450 b40 A2/NBR</b>	1650050451	4052487123457	601,50 €	2



## A4/NBR

Futterrohr/ Kernbohrung Øi (mm)	geeignet für Medienrohr Øa (mm)	Bestellbezeichnung	Artikelnummer	GTIN	Preis	WG
100	32-34	<b>HSD100 1x32 b40 A4/NBR</b>	1650010037	4052487121385	102,30 €	2
	40-43	<b>HSD100 1x40 b40 A4/NBR</b>	1650010045	4052487121446	102,30 €	2
	48-51	<b>HSD100 1x48 b40 A4/NBR</b>	1650010053	4052487121507	102,30 €	2
	60-63.5	<b>HSD100 1x60 b40 A4/NBR</b>	1650010065	4052487121569	102,30 €	2
125	60-63.5	<b>HSD125 1x60 b40 A4/NBR</b>	1650012065	4052487121620	118,00 €	2
	75-77	<b>HSD125 1x75 b40 A4/NBR</b>	1650012080	4052487121682	118,00 €	2
	78-81	<b>HSD125 1x78 b40 A4/NBR</b>	1650012090	4052487121743	118,00 €	2
150	78-81	<b>HSD150 1x78 b40 A4/NBR</b>	1650015083	4052487121866	143,10 €	2
	88-92	<b>HSD150 1x88 b40 A4/NBR</b>	1650015093	4052487121927	143,10 €	2
	110-113	<b>HSD150 1x110 b40 A4/NBR</b>	1650015114	4052487121989	143,10 €	2
200	110-113	<b>HSD200 1x110 b40 A4/NBR</b>	1650020105	4052487122085	170,10 €	2
	114-119	<b>HSD200 1x114 b40 A4/NBR</b>	1650020115	4052487122146	170,10 €	2
	125-128	<b>HSD200 1x125 b40 A4/NBR</b>	1650020125	4052487122207	170,10 €	2
	133-136	<b>HSD200 1x133 b40 A4/NBR</b>	1650020135	4052487122269	170,10 €	2
	139-141	<b>HSD200 1x139 b40 A4/NBR</b>	1650020145	4052487122320	170,10 €	2
	159-163	<b>HSD200 1x159 b40 A4/NBR</b>	1650020155	4052487122382	170,10 €	2
250	159-163	<b>HSD250 G 1x159 b40 A4/NBR</b>	1650025155	4052487122481	213,20 €	2
	168-171	<b>HSD250 G 1x168 b40 A4/NBR</b>	1650025165	4052487122542	213,20 €	2
	177-181	<b>HSD250 G 1x177 b40 A4/NBR</b>	1650025175	4052487122603	213,20 €	2
	200-201	<b>HSD250 G 1x200 b40 A4/NBR</b>	1650025205	4052487122665	213,20 €	2
	210-211	<b>HSD250 G 1x210 b40 A4/NBR</b>	1650025215	4052487122726	213,20 €	2
300	198-202	<b>HSD300 G 1x200 b40 A4/NBR</b>	1650030205	4052487122825	349,20 €	2
	208-212	<b>HSD300 G 1x210 b40 A4/NBR</b>	1650030215	4052487122887	349,20 €	2
	217-221	<b>HSD300 G 1x219 b40 A4/NBR</b>	1650030225	4052487122948	349,20 €	2
	223-227	<b>HSD300 G 1x225 b40 A4/NBR</b>	1650030235	4052487123006	349,20 €	2
	248-252	<b>HSD300 G 1x250 b40 A4/NBR</b>	1650030255	4052487123068	349,20 €	2
400	273-276	<b>HSD400 G 1x273 b40 A4/NBR</b>	1650040275	4052487123129	527,60 €	2
	277-282	<b>HSD400 G 1x277 b40 A4/NBR</b>	1650040285	4052487123181	527,60 €	2
	315-321	<b>HSD400 G 1x315 b40 A4/NBR</b>	1650040315	4052487123242	527,60 €	2
	324-328	<b>HSD400 G 1x324 b40 A4/NBR</b>	1650040325	4052487123303	527,60 €	2
500	398-402	<b>HSD500 G 1x400 b40 A4/NBR</b>	1650050405	4052487123365	751,80 €	2
	427-431	<b>HSD500 G 1x429 b40 A4/NBR</b>	1650050435	4052487123426	751,80 €	2
	448-452	<b>HSD500 G 1x450 b40 A4/NBR</b>	1650050455	4052487123488	751,80 €	2

## A2/KTW

Futterrohr/ Kernbohrung Øi (mm)	geeignet für Medienrohr Øa (mm)	Bestellbezeichnung	Artikelnummer	GTIN	Preis	WG
100	32-34	<b>HSD100 1x32 b40 A2/KTW</b>	1650010034	4052487121361	89,10 €	2
	40-43	<b>HSD100 1x40 b40 A2/KTW</b>	1650010042	4052487121422	89,10 €	2
	48-51	<b>HSD100 1x48 b40 A2/KTW</b>	1650010050	4052487121484	89,10 €	2
	60-63.5	<b>HSD100 1x60 b40 A2/KTW</b>	1650010062	4052487121545	89,10 €	2
125	60-63.5	<b>HSD125 1x60 b40 A2/KTW</b>	1650012062	4052487121606	103,10 €	2
	75-77	<b>HSD125 1x75 b40 A2/KTW</b>	1650012077	4052487121668	103,10 €	2
	78-81	<b>HSD125 1x78 b40 A2/KTW</b>	1650012087	4052487121729	103,10 €	2
150	78-81	<b>HSD150 1x78 b40 A2/KTW</b>	1650015080	4052487121842	124,90 €	2
	88-92	<b>HSD150 1x88 b40 A2/KTW</b>	1650015090	4052487121903	124,90 €	2
	110-113	<b>HSD150 1x110 b40 A2/KTW</b>	1650015112	4052487121965	124,90 €	2
200	110-113	<b>HSD200 1x110 b40 A2/KTW</b>	1650020102	4052487122061	148,50 €	2
	114-119	<b>HSD200 1x114 b40 A2/KTW</b>	1650020112	4052487122122	148,50 €	2
	125-128	<b>HSD200 1x125 b40 A2/KTW</b>	1650020122	4052487122184	148,50 €	2
	133-136	<b>HSD200 1x133 b40 A2/KTW</b>	1650020132	4052487122245	148,50 €	2
	139-141	<b>HSD200 1x139 b40 A2/KTW</b>	1650020142	4052487122306	148,50 €	2
	159-163	<b>HSD200 1x159 b40 A2/KTW</b>	1650020152	4052487122368	148,50 €	2
250	159-163	<b>HSD250 G 1x159 b40 A2/KTW</b>	1650025152	4052487122467	186,20 €	2
	168-171	<b>HSD250 G 1x168 b40 A2/KTW</b>	1650025162	4052487122528	186,20 €	2
	177-181	<b>HSD250 G 1x177 b40 A2/KTW</b>	1650025172	4052487122580	186,20 €	2
	200-201	<b>HSD250 G 1x200 b40 A2/KTW</b>	1650025202	4052487122641	186,20 €	2
	210-211	<b>HSD250 G 1x210 b40 A2/KTW</b>	1650025212	4052487122702	186,20 €	2
300	198-202	<b>HSD300 G 1x200 b40 A2/KTW</b>	1650030202	4052487122801	304,70 €	2
	208-212	<b>HSD300 G 1x210 b40 A2/KTW</b>	1650030212	4052487122863	304,70 €	2
	217-221	<b>HSD300 G 1x219 b40 A2/KTW</b>	1650030222	4052487122924	304,70 €	2
	223-227	<b>HSD300 G 1x225 b40 A2/KTW</b>	1650030232	4052487122986	304,70 €	2
	248-252	<b>HSD300 G 1x250 b40 A2/KTW</b>	1650030252	4052487123044	304,70 €	2
400	273-276	<b>HSD400 G 1x273 b40 A2/KTW</b>	1650040272	4052487123105	460,50 €	2
	277-282	<b>HSD400 G 1x277 b40 A2/KTW</b>	1650040282	4052487123167	460,50 €	2
	315-321	<b>HSD400 G 1x315 b40 A2/KTW</b>	1650040312	4052487123228	460,50 €	2
	324-328	<b>HSD400 G 1x324 b40 A2/KTW</b>	1650040322	4052487123280	460,50 €	2
500	398-402	<b>HSD500 G 1x400 b40 A2/KTW</b>	1650050402	4052487123341	656,10 €	2
	427-431	<b>HSD500 G 1x429 b40 A2/KTW</b>	1650050432	4052487123402	656,10 €	2
	448-452	<b>HSD500 G 1x450 b40 A2/KTW</b>	1650050452	4052487123464	656,10 €	2

## A4/KTW

Futterrohr/ Kernbohrung Øi (mm)	geeignet für Medienrohr Øa (mm)	Bestellbezeichnung	Artikelnummer	GTIN	Preis	WG
100	32-34	<b>HSD100 1x32 b40 A4/KTW</b>	1650010038	4052487121392	111,40 €	2
	40-43	<b>HSD100 1x40 b40 A4/KTW</b>	1650010046	4052487121453	111,40 €	2
	48-51	<b>HSD100 1x48 b40 A4/KTW</b>	1650010054	4052487121514	111,40 €	2
	60-63.5	<b>HSD100 1x60 b40 A4/KTW</b>	1650010066	4052487121576	111,40 €	2
125	60-63.5	<b>HSD125 1x60 b40 A4/KTW</b>	1650012066	4052487121637	128,90 €	2
	75-77	<b>HSD125 1x75 b40 A4/KTW</b>	1650012081	4052487121699	128,90 €	2
	78-81	<b>HSD125 1x78 b40 A4/KTW</b>	1650012091	4052487121750	128,90 €	2
150	78-81	<b>HSD150 1x78 b40 A4/KTW</b>	1650015084	4052487121873	155,80 €	2
	88-92	<b>HSD150 1x88 b40 A4/KTW</b>	1650015094	4052487121934	155,80 €	2
	110-113	<b>HSD150 1x110 b40 A4/KTW</b>	1650015115	4052487121996	155,80 €	2
200	110-113	<b>HSD200 1x110 b40 A4/KTW</b>	1650020106	4052487122092	185,90 €	2
	114-119	<b>HSD200 1x114 b40 A4/KTW</b>	1650020116	4052487122153	185,90 €	2
	125-128	<b>HSD200 1x125 b40 A4/KTW</b>	1650020126	4052487122214	185,90 €	2
	133-136	<b>HSD200 1x133 b40 A4/KTW</b>	1650020136	4052487122276	185,90 €	2
	139-141	<b>HSD200 1x139 b40 A4/KTW</b>	1650020146	4052487122337	185,90 €	2
	159-163	<b>HSD200 1x159 b40 A4/KTW</b>	1650020156	4052487122399	185,90 €	2
250	159-163	<b>HSD250 G 1x159 b40 A4/KTW</b>	1650025156	4052487122498	232,50 €	2
	168-171	<b>HSD250 G 1x168 b40 A4/KTW</b>	1650025166	4052487122559	232,50 €	2
	177-181	<b>HSD250 G 1x177 b40 A4/KTW</b>	1650025176	4052487122610	232,50 €	2
	200-201	<b>HSD250 G 1x200 b40 A4/KTW</b>	1650025206	4052487122672	232,50 €	2
	210-211	<b>HSD250 G 1x210 b40 A4/KTW</b>	1650025216	4052487122733	232,50 €	2
300	198-202	<b>HSD300 G 1x200 b40 A4/KTW</b>	1650030206	4052487122832	380,80 €	2
	208-212	<b>HSD300 G 1x210 b40 A4/KTW</b>	1650030216	4052487122894	380,80 €	2
	217-221	<b>HSD300 G 1x219 b40 A4/KTW</b>	1650030226	4052487122955	380,80 €	2
	223-227	<b>HSD300 G 1x225 b40 A4/KTW</b>	1650030236	4052487123013	380,80 €	2
	248-252	<b>HSD300 G 1x250 b40 A4/KTW</b>	1650030256	4052487123075	380,80 €	2
400	273-276	<b>HSD400 G 1x273 b40 A4/KTW</b>	1650040276	4052487123136	575,80 €	2
	277-282	<b>HSD400 G 1x277 b40 A4/KTW</b>	1650040286	4052487123198	575,80 €	2
	315-321	<b>HSD400 G 1x315 b40 A4/KTW</b>	1650040316	4052487123259	575,80 €	2
	324-328	<b>HSD400 G 1x324 b40 A4/KTW</b>	1650040326	4052487123310	575,80 €	2
500	398-402	<b>HSD500 G 1x400 b40 A4/KTW</b>	1650050406	4052487123372	820,10 €	2
	427-431	<b>HSD500 G 1x429 b40 A4/KTW</b>	1650050436	4052487123433	820,10 €	2
	448-452	<b>HSD500 G 1x450 b40 A4/KTW</b>	1650050456	4052487123495	820,10 €	2

# Standard-Ringraumdichtung

Dichtbreite 80 mm



## HSD b80

Zur Abdichtung von neu zu installierenden oder bereits verlegten Rohren in Kernbohrungen oder Futterrohren. Lieferbar für alle gängigen Rohrgrößen.

### USP

- optische und fühlbare Montagesicherheit durch eingebaute Kontrollöffnung

### Maße

- Dichtbreite: 80 mm

### Dichtheit

- gas- und wasserdicht
- radonsicher



Futterrohr/ Kernbohrung Øi (mm)	geeignet für Medienrohr Øa (mm)	Bestellbezeichnung	Artikelnummer	GTIN	Preis	WG
100	32-34	<b>HSD100 1x32 b80 A2/EPDM</b>	1600100321	4052487040327	89,20 €	2
	40-43	<b>HSD100 1x40 b80 A2/EPDM</b>	1600100401	4052487040341	89,20 €	2
	48-51	<b>HSD100 1x48 b80 A2/EPDM</b>	1600100481	4052487040365	89,20 €	2
	60-63.5	<b>HSD100 1x60 b80 A2/EPDM</b>	1600100601	4052487040389	89,20 €	2
125	60-63.5	<b>HSD125 1x60 b80 A2/EPDM</b>	1600200601	4052487040709	105,90 €	2
	75-77	<b>HSD125 1x75 b80 A2/EPDM</b>	1600200751	4052487040723	105,90 €	2
	78-81	<b>HSD125 1x78 b80 A2/EPDM</b>	1600200781	4052487040747	105,90 €	2
150	78-81	<b>HSD150 1x78 b80 A2/EPDM</b>	1600300781	4052487040907	158,60 €	2
	88-92	<b>HSD150 1x88 b80 A2/EPDM</b>	1600300881	4052487040921	158,60 €	2
	110-113	<b>HSD150 1x110 b80 A2/EPDM</b>	1600300111	4052487040839	158,60 €	2
200	110-113	<b>HSD200 1x110 b80 A2/EPDM</b>	1600400111	4052487040976	197,90 €	2
	114-119	<b>HSD200 1x114 b80 A2/EPDM</b>	1600400115	4052487041010	197,90 €	2
	125-128	<b>HSD200 1x125 b80 A2/EPDM</b>	1600400126	4052487041034	197,90 €	2
	133-136	<b>HSD200 1x133 b80 A2/EPDM</b>	1600400134	4052487041096	197,90 €	2
	139-141	<b>HSD200 1x139 b80 A2/EPDM</b>	1600400128	4052487041058	197,90 €	2
	159-163	<b>HSD200 1x159 b80 A2/EPDM</b>	1600400127	4052487041041	197,90 €	2
250	159-163	<b>HSD250 1x159 b80 A2/EPDM</b>	1600500203	4052487041317	263,80 €	2
	168-171	<b>HSD250 1x168 b80 A2/EPDM</b>	1600500169	4052487041263	263,80 €	2
	177-181	<b>HSD250 1x177 b80 A2/EPDM</b>	1600500202	4052487041300	263,80 €	2
	200-201	<b>HSD250 1x200 b80 A2/EPDM</b>	1600500201	4052487041294	263,80 €	2
	210-211	<b>HSD250 1x210 b80 A2/EPDM</b>	1600500211	4052487041331	263,80 €	2
300	198-202	<b>HSD300 1x200 b80 A2/EPDM</b>	1600600201	4052487041430	362,60 €	2
	208-212	<b>HSD300 1x210 b80 A2/EPDM</b>	1600600211	4052487041454	362,60 €	2
	217-221	<b>HSD300 1x219 b80 A2/EPDM</b>	1600600220	4052487041478	362,60 €	2
	223-227	<b>HSD300 1x225 b80 A2/EPDM</b>	1600600253	4052487041508	362,60 €	2
	248-252	<b>HSD300 1x250 b80 A2/EPDM</b>	1600600254	4052487041515	362,60 €	2
400	273-276	<b>HSD400 1x273 b80 A2/EPDM</b>	1600700274	4052487041560	477,60 €	2
	277-282	<b>HSD400 1x277 b80 A2/EPDM</b>	1600700326	4052487041638	477,60 €	2

Futterrohr/ Kernbohrung Øi (mm)	geeignet für Medienrohr Øa (mm)	Bestellbezeichnung	Artikelnummer	GTIN	Preis	WG
400	315-321	<b>HSD400 1x315 b80 A2/EPDM</b>	1600700316	4052487041607	477,60 €	2
	324-328	<b>HSD400 1x324 b80 A2/EPDM</b>	1600700325	4052487041621	477,60 €	2
500	398-402	<b>HSD500 1x400 b80 A2/EPDM</b>	1600800401	4052487041690	655,60 €	2
	427-431	<b>HSD500 1x429 b80 A2/EPDM</b>	1600800430	4052487041713	655,60 €	2
	448-452	<b>HSD500 1x450 b80 A2/EPDM</b>	1600800451	4052487041737	655,60 €	2



Schnitt HSD b80



HSD500 1x450 b80 A2/EPDM55

# Standard-Ringraumdichtung

mit Pulverbeschichtung



## HSD C b40

Zur Abdichtung von neu zu installierenden oder bereits verlegten Rohren in galvanisch verzinkten Futterrohren. Lieferbar für alle gängigen Rohrgrößen.

### USP

- optische und fühlbare Montagesicherheit durch eingebaute Kontrollöffnung
- optimaler Korrosionsschutz beim Einsatz in Verbindung mit verzinkten Bauteilen

### Maße

- Dichtbreite: 40 mm

### Dichtheit

- gas- und wasserdicht
- radonsicher



### pulverbeschichtet

Futterrohr/ Kernbohrung Øi (mm)	geeignet für Medienrohr Øa (mm)	Bestellbezeichnung	Artikelnummer	GTIN	Preis	WG
100	32-34	<b>HSD100 c 1x32 b40 A2/EPDM</b>	1610100320	4052487042123	85,40 €	2
	40-43	<b>HSD100 c 1x40 b40 A2/EPDM</b>	1610100400	4052487042130	85,40 €	2
	48-51	<b>HSD100 c 1x48 b40 A2/EPDM</b>	1610100480	4052487042147	85,40 €	2
	60-63.5	<b>HSD100 c 1x60 b40 A2/EPDM</b>	1610100600	4052487042154	85,40 €	2
125	60-63.5	<b>HSD125 c 1x60 b40 A2/EPDM</b>	1610200600	4052487042284	98,90 €	2
	75-77	<b>HSD125 c 1x75 b40 A2/EPDM</b>	1610200750	4052487042291	98,90 €	2
	78-81	<b>HSD125 c 1x78 b40 A2/EPDM</b>	1610200780	4052487042307	98,90 €	2
150	78-81	<b>HSD150 c 1x78 b40 A2/EPDM</b>	1610300780	4052487042369	119,60 €	2
	88-92	<b>HSD150 c 1x88 b40 A2/EPDM</b>	1610300880	4052487042376	119,60 €	2
	110-113	<b>HSD150 c 1x110 b40 A2/EPDM</b>	1610300110	4052487042352	119,60 €	2
200	110-113	<b>HSD200 c 1x110 b40 A2/EPDM</b>	1610400110	4052487042390	142,30 €	2
	114-119	<b>HSD200 c 1x114 b40 A2/EPDM</b>	1610400114	4052487042406	142,30 €	2
	125-128	<b>HSD200 c 1x125 b40 A2/EPDM</b>	1610400125	4052487042413	142,30 €	2
	133-136	<b>HSD200 c 1x133 b40 A2/EPDM</b>	1610400133	4052487042420	142,30 €	2
	139-141	<b>HSD200 c 1x139 b40 A2/EPDM</b>	1610400139	4052487042437	142,30 €	2
	159-163	<b>HSD200 c 1x159 b40 A2/EPDM</b>	1610400159	4052487042444	142,30 €	2

geteilt, pulverbeschichtet

Futterrohr/ Kernbohrung Øi (mm)	geeignet für Medienrohr Øa (mm)	Bestellbezeichnung	Artikelnummer	GTIN	Preis	WG
250	159-163	<b>HSD250 GC 1x159 b40 A2/EPDM</b>	1610500159	4052487042475	178,40 €	2
	168-171	<b>HSD250 GC 1x168 b40 A2/EPDM</b>	1610500168	4052487042482	178,40 €	2
	177-181	<b>HSD250 GC 1x177 b40 A2/EPDM</b>	1610500177	4052487042499	178,40 €	2
	200-201	<b>HSD250 GC 1x200 b40 A2/EPDM</b>	1610500200	4052487042505	178,40 €	2
	210-211	<b>HSD250 GC 1x210 b40 A2/EPDM</b>	1610500210	4052487042512	178,40 €	2
300	198-202	<b>HSD300 GC 1x200 b40 A2/EPDM</b>	1610600200	4052487042529	291,90 €	2
	208-212	<b>HSD300 GC 1x210 b40 A2/EPDM</b>	1610600210	4052487042536	291,90 €	2
	217-221	<b>HSD300 GC 1x219 b40 A2/EPDM</b>	1610600219	4052487042543	291,90 €	2
	223-227	<b>HSD300 GC 1x225 b40 A2/EPDM</b>	1610600225	4052487042550	291,90 €	2
	248-252	<b>HSD300 GC 1x250 b40 A2/EPDM</b>	1610600250	4052487042567	291,90 €	2
400	273-276	<b>HSD400 GC 1x273 b40 A2/EPDM</b>	1610700273	4052487042574	441,30 €	2
	277-282	<b>HSD400 GC 1x277 b40 A2/EPDM</b>	1610700277	4052487042581	441,30 €	2
	315-321	<b>HSD400 GC 1x315 b40 A2/EPDM</b>	1610700315	4052487042598	441,30 €	2
	324-328	<b>HSD400 GC 1x324 b40 A2/EPDM</b>	1610700324	4052487042604	441,30 €	2
500	398-402	<b>HSD500 GC 1x400 b40 A2/EPDM</b>	1610800400	4052487042611	628,70 €	2
	427-431	<b>HSD500 GC 1x429 b40 A2/EPDM</b>	1610800429	4052487042628	628,70 €	2
	448-452	<b>HSD500 GC 1x450 b40 A2/EPDM</b>	1610800450	4052487042635	628,70 €	2

Weitere Varianten auf Anfrage.

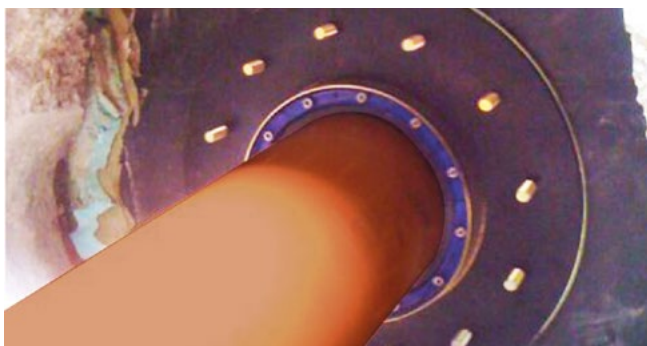

HSD200 C 1x159 b40 A2/EPDM55 in verzinktem Fest- und Losflansch



HSD200 C 1x159 b40 A2/EPDM55 in verzinktem Fest- und Losflansch



HSD150 C 1x110 b40 A2/EPDM55 in verzinktem Fest- und Losflansch

# Wellrohrdichtung

für gewellte Kabelschutz- und Medienrohre



## WRD

Zur Abdichtung von gewellten Kabelschutz- und Medienrohren. Die in das Wellenprofil eingelegten patentierten Clippinge verhindern Deformationen und Beschädigungen des Wellrohres und sorgen gleichzeitig für einen homogenen Anpressdruck der Ringraumdichtung. Der mitgelieferte Isoring dient zur Zentrierung des Wellrohres auf der Gebäudeinnenseite und sorgt für einen sauberen Wandabschluss.

### USP

- optische und fühlbare Montagesicherheit durch eingebaute Kontrollöffnung
- patentierte Clippingstechnologie sorgt für einen gleichmäßigen Anpressdruck und verhindert Deformationen

### Lieferumfang

- 1 Stück Standard-Ringraumdichtung

- Edelstahlclippinge
- 1 Stück Isoring geteilt

### Maße

- Dichtbreite: 40, 60 oder 80 mm (abhängig vom Wellrohr)

### Dichtheit

- gas- und wasserdicht
- radonsicher



Futterrohr/ Kernbohrung Øi (mm)	Nenndurchmesser (mm)	Wellrohrhersteller	Bestellbezeichnung	Artikelnummer	GTIN	Preis	WG
100	63	Fränkische Rohrwerke	<b>WRD100 1x63 b40 A2/EPDM</b>	1610100063	4052487042116	138,30 €	2
125	63	Fränkische Rohrwerke	<b>WRD125 1x63 b40 A2/EPDM</b>	1610125063	4052487132534	145,40 €	2
	75	Fränkische Rohrwerke	<b>WRD125 1x75 b40 A2/EPDM</b>	1610125075	4052487042192	145,40 €	2
150	75	Fränkische Rohrwerke	<b>WRD150 1x75 b40 A2/EPDM</b>	1610150075	4052487042208	165,00 €	2
	90	Fränkische Rohrwerke	<b>WRD150 1x90 b40 A2/EPDM</b>	1610150090	4052487042215	165,00 €	2
	110	Fränkische Rohrwerke	<b>WRD150 1x110 b40 A2/EPDM</b>	1610150110	4052487042222	165,00 €	2
200	110	Fränkische Rohrwerke	<b>WRD200 1x110 b40 A2/EPDM</b>	1610200110	4052487042239	200,40 €	2
	125	Fränkische Rohrwerke	<b>WRD200 1x125 b40 A2/EPDM</b>	1610200125	4052487042253	200,40 €	2
	160	Fränkische Rohrwerke	<b>WRD200 1x160 b80 A2/EPDM</b>	1610200160	4052487042277	232,80 €	2
250	160	Fränkische Rohrwerke	<b>WRD250 1x160 b80 A2/EPDM</b>	1610250160	4052487042314	315,80 €	2
	200	Fränkische Rohrwerke	<b>WRD250 1x200 b80 A2/EPDM</b>	1610250300	4052487181907	315,80 €	2

Die Artikelnummern, GTINs und Preise sind abhängig von Rohrtyp und Rohrerhersteller.  
Weitere Größen auf Anfrage.

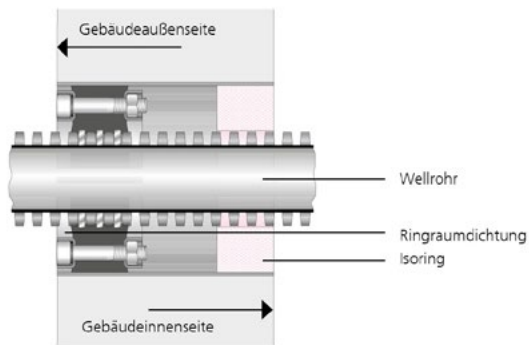

Schnittzeichnung: Positionierung in der Bohrung

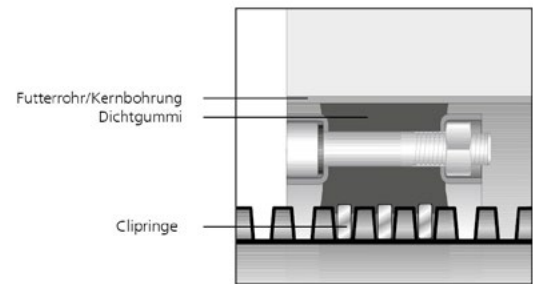

Detailansicht: Clipping/Dichtung









WRD200 1x125 A2/EPDM55 z.B. Kabuflex/Fränkische



## Zubehör

Abbildung	Artikel	Bestellbezeichnung	Artikelnummer	GTIN	Preis	WG
	Kernbohrungsversiegelung zur Beschichtung von Kernbohrlochwandungen	<b>KBV 2K</b>	354040001	4052487168533	26,20 €	2

## Allgemeines Zubehör

Abbildung	Artikel	Bestellbezeichnung	Artikelnummer	GTIN	Preis	WG
	Kernbohrungsversiegelung zur Beschichtung von Kernbohrlochwandungen	<b>KBV 2K</b>	354040001	4052487168533	26,20 €	2
	Gleitmittelstift für Ringraumdichtungen	<b>GM</b>	5180040008	4052487233378	4,20 €	1
	Rohranschluss zur Adaption des Kunststoffspiralschlauches an HSI150 GSM bzw. Kernbohrung / Futterrohr	<b>KES150 MA160-172/140-163 SET</b>	2125818000	4052487058278	117,60 €	1
	Rohranschluss zum Anschluss an Kernbohrung bzw. Futterrohr	<b>KES90 MA110-125/90-113 SET</b>	2225818000	4052487061452	94,80 €	1
	Adapterring für die nachträgliche Abdichtung	<b>HRD150 SG/ARG</b>	5060120155	4052487233330	21,20 €	1
	Prüfpumpe für MSH PolySafe/ FW Basic und HRD PV	<b>DIGIT PPM</b>	1551001121	4052487168472	151,60 €	1
	Verschlussdeckel für Standard-Ringraumdichtungen HSD SSG	<b>HSD300 SSG D</b>	5199990019	4052487233538	11,60 €	3

# 04 Futterrohre

Als Experten für Abdichtprodukte wissen wir, dass eine dichte Gebäudedurchführung bereits mit dem fachgerecht erstellten „Loch in der Wand“ beginnt.

Daher beschäftigen wir uns schon seit mehreren Jahrzehnten mit der Entwicklung innovativer, hochwertiger und einfach anzuwendender Futterrohre und Flanschkonstruktionen.

Wir bieten Ihnen Lösungen zum schalungsbündigen Einbau, zum Einmörteln und zum nachträglichen Andübeln.

Auch die Einbindung von Bitumendickbeschichtungen oder Dichtungsbahnen, deren Einsatz bei von außen drückendem Wasser oder aufstauendem Sickerwasser nach DIN 18533 vorgeschrieben ist, wird zuverlässig durch Fest-/Losflanschkonstruktionen ermöglicht.





# Universelles Futterrohr

für jede Wandart

## UFR

Ermöglicht durch die Kombination von Anarbeitungsflansch und 3-Stegdichtungen die Abdichtung in allen Wandarten. Zum bündigen Einbetonieren beidseitig einbaufertig verschlossen.



### USP

- Anarbeitungsflansch zur praktischen Anarbeitung von kunststoffmodifizierten Bitumendickbeschichtungen
- geprüfte Lösung zum Einsatz bei Frischbetonverbundsystemen
- mit drei Dichtebenen in allen Wandarten einsetzbar

### Lieferumfang

- 1 Stück Futterrohr mit Anarbeitungsflansch
- 3 Stück 3-Stegdichtungen
- 2 Stück Verschlussdeckel

### Maße

- Anarbeitungsflansch umlaufend: 50 mm

### Dichtheit

- gas- und wasserdicht



 nur über Hauff-Technik Partner im Fachhandel erhältlich.





Abbildung	Futterrohr Øi (mm)	Futterrohr Øa (mm)	Flansch Kantenmaß (mm)	Flansch Flächenmaß (mm)	Länge (mm)	Bestellbezeichnung	Artikelnummer	GTIN	Preis	WG
	100	110	227	210	200	<b>UFR100/200</b>	3030300244	4052487216098	59,80 €	3
					240	<b>UFR100/240</b>	3030300245	4052487216104	59,80 €	3
					250	<b>UFR100/250</b>	3030300246	4052487216111	59,80 €	3
					300	<b>UFR100/300</b>	3030300247	4052487216128	59,80 €	3
					365	<b>UFR100/365</b>	3030300248	4052487216135	59,80 €	3
					400	<b>UFR100/400</b>	3030300249	4052487216142	59,80 €	3
					500	<b>UFR100/500</b>	3030300250	4052487216159	99,10 €	3
	150	162	282	260	200	<b>UFR150/200</b>	3030300251	4052487216166	85,10 €	3
					240	<b>UFR150/240</b>	3030300252	4052487216173	85,10 €	3
					250	<b>UFR150/250</b>	3030300253	4052487216180	85,10 €	3
					300	<b>UFR150/300</b>	3030300254	4052487216197	85,10 €	3
					365	<b>UFR150/365</b>	3030300255	4052487216203	85,10 €	3
					400	<b>UFR150/400</b>	3030300256	4052487216210	85,10 €	3
					500	<b>UFR150/500</b>	3030300257	4052487216227	137,50 €	3
	200	214	336	311	200	<b>UFR200/200</b>	3030300258	4052487216234	101,90 €	3
					240	<b>UFR200/240</b>	3030300259	4052487216241	101,90 €	3
					250	<b>UFR200/250</b>	3030300260	4052487216258	101,90 €	3
					300	<b>UFR200/300</b>	3030300261	4052487216265	101,90 €	3
					365	<b>UFR200/365</b>	3030300262	4052487216272	101,90 €	3
					400	<b>UFR200/400</b>	3030300263	4052487216289	101,90 €	3
					500	<b>UFR200/500</b>	3030300264	4052487216296	145,40 €	3

Abbildung	Futterrohr Øi (mm)	Futterrohr Øa (mm)	Flansch Kantenmaß (mm)	Flansch Flächenmaß (mm)	Länge (mm)	Bestellbezeichnung	Artikelnummer	GTIN	Preis	WG
	250	264	416	384	200	<b>UFR250/200</b>	2800250200	4052487155526	195,30 €	3
					240	<b>UFR250/240</b>	2800250240	4052487155540	195,30 €	3
					250	<b>UFR250/250</b>	2800250250	4052487155557	195,30 €	3
					300	<b>UFR250/300</b>	2800250300	4052487155564	195,30 €	3
					365	<b>UFR250/365</b>	2800250365	4052487155571	195,30 €	3
					400	<b>UFR250/400</b>	2800250400	4052487155588	195,30 €	3
					500	<b>UFR250/500</b>	2800250500	4052487155625	219,10 €	3
	300	316	472	436	200	<b>UFR300/200</b>	2800030200	4052487154031	214,70 €	3
					240	<b>UFR300/240</b>	2800030240	4052487154048	214,70 €	3
					250	<b>UFR300/250</b>	2800030250	4052487154055	214,70 €	3
					300	<b>UFR300/300</b>	2800030300	4052487154062	214,70 €	3
					365	<b>UFR300/365</b>	2800030365	4052487154079	214,70 €	3
					400	<b>UFR300/400</b>	2800030400	4052487154086	214,70 €	3
					500	<b>UFR300/500</b>	2800030500	4052487154123	240,50 €	3

Sonderlängen lieferbar



D1: Futterrohr Øi, D2: Futterrohr Øa, D3: Flansch Kantenmaß, D4: Flansch Flächenmaß

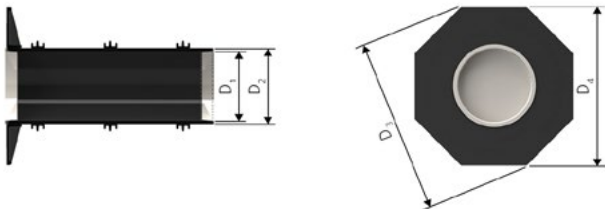

Betoniertes UFR mit PMBC



UFR in Schalung

# Universelles Futterrohr

für jede Wandart

## UFR B

Ermöglicht durch die Kombination von Anarbeitungsflansch und 3-Stegdichtungen die Abdichtung in allen Wandarten. Vor Ort auf individuelle Wandstärke ablängbar durch aufgedruckte Skala. Zum bündigen Einbetonieren beidseitig einbaufertig verschlossen.

### USP

- aufgedruckte Skala zur Anpassung an individuelle Wandstärke
- Anarbeitungsflansch zur praktischen Anarbeitung von kunststoffmodifizierten Bitumendickbeschichtungen
- geprüfte Lösung zum Einsatz bei Frischbetonverbundsystemen
- mit drei Dichtebenen in allen Wandarten einsetzbar

### Lieferumfang

- 1 Stück Futterrohr mit Anarbeitungsflansch
- 3 Stück 3-Stegdichtungen
- 2 Stück Verschlussdeckel

### Maße

- Anarbeitungsflansch umlaufend: 50 mm
- gängige Wandstärken auf Rohr aufgedruckt

### Dichtheit

- gas- und wasserdicht



 nur über Hauff-Technik Partner im Fachhandel erhältlich.

Futterrohr Øi (mm)	Futterrohr Øa (mm)	Flansch Kantenmaß (mm)	Flansch Flächenmaß (mm)	Länge (mm)	Bestellbezeichnung	Artikelnummer	GTIN	Preis	WG
200	214	336	311	400	<b>UFR200/400 B</b>	3030482713	4052487241557	109,20 €	3

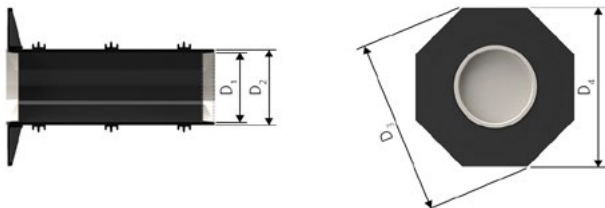

D1: Futterrohr Øi, D2: Futterrohr Øa, D3: Flansch Kantenmaß, D4: Flansch Flächenmaß

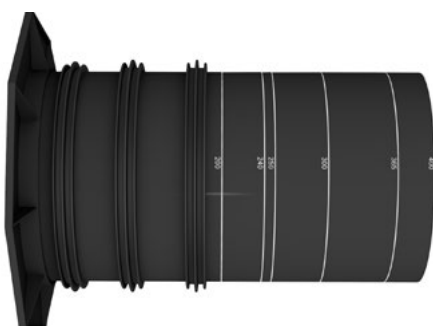

# Zement-Verbund-Rohr

mit Spezialbeschichtung



## ZVR

Zum Einbau in weiße Wanne. Beschichtung verbindet sich homogen mit dem Beton.

### USP

- homogener Verbund zum Beton durch Spezialbeschichtung
- vollflächige Abdichtung des Futterrohrs durch Spezialbeschichtung
- inklusive Verschlussdeckel

- 2 Stück Verschlussdeckel

### Maße

- Rohrlänge ≤ 600 mm: vollbeschichtetes Futterrohr
- Rohrlänge > 600 mm: teilbeschichtetes Futterrohr



### Lieferumfang

- Futterrohr mit Spezialbeschichtung

### Dichtheit

- gas- und wasserdicht

Futterrohr Øi (mm)	Futterrohr Øa (mm)	Wandstärke (mm)	Bestellbezeichnung	Artikelnummer	GTIN	Preis	WG
50	54	200	<b>ZVR50/200 fc</b>	1200050200	4052487201308	37,80 €	2
		400	<b>ZVR50/400 fc</b>	1200050400	4052487204897	47,90 €	2
80	95	200	<b>ZVR80/200 fc</b>	1200080200	4052487124195	39,40 €	2
		400	<b>ZVR80/400 fc</b>	1200080400	4052487124249	51,60 €	2
100	115	200	<b>ZVR100/200 fc</b>	1200100200	4052487124294	43,40 €	2
		400	<b>ZVR100/400 fc</b>	1200100400	4052487124348	59,40 €	2
125	142	200	<b>ZVR125/200 fc</b>	1200125200	4052487124393	50,60 €	2
		400	<b>ZVR125/400 fc</b>	1200125400	4052487124447	71,70 €	2
150	167	200	<b>ZVR150/200 fc</b>	1200150200	4052487124492	59,50 €	2
		400	<b>ZVR150/400 fc</b>	1200150400	4052487124546	83,10 €	2
200	219	200	<b>ZVR200/200 fc</b>	1200200200	4052487124591	71,00 €	2
		400	<b>ZVR200/400 fc</b>	1200200400	4052487124645	94,30 €	2
250	269	200	<b>ZVR250/200 fc</b>	1200250200	4052487124706	77,60 €	2
		400	<b>ZVR250/400 fc</b>	1200250400	4052487124751	102,30 €	2
300	321	200	<b>ZVR300/200 fc</b>	1200300200	4052487124812	89,70 €	2
		400	<b>ZVR300/400 fc</b>	1200300400	4052487124867	117,80 €	2

Standardlängen: 200, 240, 250, 300, 365, 400, 500 mm (weitere Längen auf Anfrage)

Die Artikelnummern, Bestellbezeichnungen und GTINs für die genauen Wandstärken finden Sie unter: [www.hauff-technik.de](http://www.hauff-technik.de)

Ab einer Länge > 600 mm ist das Zement-Verbund-Rohr beidseitig mit jeweils 250 mm beschichtet.

fc = vollbeschichtet (fully coated), c = teilbeschichtet beidseitig mit jeweils 250 mm (coated)

### Zubehör

Abbildung	Artikel	Bestellbezeichnung	Artikelnummer	GTIN	Preis	WG
	Verfüllvorrichtung für den Nass-einbau von Futterrohren	<b>VFV300</b>	3030610744	4052487248594	2816,00 €	2

Futterrohre

# Faserzement-Futterrohr

## FZR

Zum Einbetonieren oder Einmörteln. Umlaufende Außenrillung gewährleistet einen dichten und kraftschlüssigen Verbund mit der Wand.

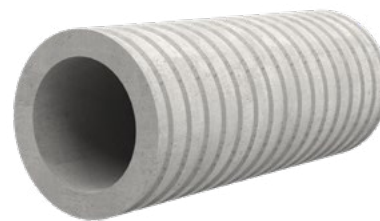

Futterrohr $\varnothing_i$ (mm)	Futterrohr $\varnothing_a$ (mm)	Wandstärke (mm)	Bestellbezeichnung	Artikelnummer	Preis	WG
80	≤ 140	300	<b>FZR80/300</b>	1800080300	46,90 €	2
	≤ 140	500	<b>FZR80/500</b>	1800080500	67,80 €	2
100	≤ 160	300	<b>FZR100/300</b>	1800100300	66,80 €	2
	≤ 160	500	<b>FZR100/500</b>	1800100500	89,30 €	2
125	≤ 170	300	<b>FZR125/300</b>	1800125300	78,40 €	2
	≤ 170	500	<b>FZR125/500</b>	1800125500	114,60 €	2
150	≤ 205	300	<b>FZR150/300</b>	1800150300	86,10 €	2
	≤ 205	500	<b>FZR150/500</b>	1800150500	121,50 €	2
200	≤ 255	300	<b>FZR200/300</b>	1800200300	100,70 €	2
	≤ 255	500	<b>FZR200/500</b>	1800200500	141,20 €	2
250	≤ 305	300	<b>FZR250/300</b>	1800250300	120,00 €	2
	≤ 305	500	<b>FZR250/500</b>	1800250500	174,90 €	2
300	≤ 355	300	<b>FZR300/300</b>	1800300300	151,20 €	2
	≤ 355	500	<b>FZR300/500</b>	1800300500	225,60 €	2
350	≤ 405	300	<b>FZR350/300</b>	1800350300	169,80 €	2
	≤ 405	500	<b>FZR350/500</b>	1800350500	229,90 €	2
400	≤ 470	300	<b>FZR400/300</b>	1800400300	203,40 €	2
	≤ 470	500	<b>FZR400/500</b>	1800400500	301,70 €	2
450	≤ 520	300	<b>FZR450/300</b>	1800450300	235,60 €	2
	≤ 520	500	<b>FZR450/500</b>	1800450500	364,00 €	2
500	≤ 575	300	<b>FZR500/300</b>	1800500300	263,00 €	2
	≤ 575	500	<b>FZR500/500</b>	1800500500	402,40 €	2
600	≤ 680	300	<b>FZR600/300</b>	1800600300	355,60 €	2
	≤ 680	500	<b>FZR600/500</b>	1800600500	502,90 €	2
700	≤ 800	300	<b>FZR700/300</b>	1800700300	448,40 €	2
	≤ 800	500	<b>FZR700/500</b>	1800700500	626,10 €	2
800	≤ 910	300	<b>FZR800/300</b>	1800800300	562,80 €	2
	≤ 910	500	<b>FZR800/500</b>	1800800500	782,20 €	2
900	≤ 1.020	300	<b>FZR900/300</b>	1800900300	646,80 €	2
	≤ 1.020	500	<b>FZR900/500</b>	1800900500	980,20 €	2

Futterrohr $\varnothing_i$ (mm)	Futterrohr $\varnothing_a$ (mm)	Wandstärke (mm)	Bestellbezeichnung	Artikelnummer	Preis	WG
1000	$\leq 1.130$	300	<b>FZR1000/300</b>	1801000300	891,60 €	2
	$\leq 1.130$	500	<b>FZR1000/500</b>	1801000500	1245,50 €	2

Wandstärke 300 mm: Der Preis ist gültig für Futterrohre mit einer Wandstärke bis 300 mm.  
 Wandstärke 500 mm: Der Preis ist gültig für Futterrohre mit einer Wandstärke von 400 bis 500 mm.  
 Die Artikelnummern, Bestellbezeichnungen und GTINs für die genauen Wandstärken finden Sie unter: [www.hauff-technik.de](http://www.hauff-technik.de)  
 Standardlängen: 200, 240, 250, 300, 365, 400, 500 mm (weitere Längen auf Anfrage)



FZR400/300 Einbauort Kläranlage



Längswasserdichte Außenrillung



FZR100/240 Abdichtung Rohrtrasse

# Faserzement-Futterrohr

geteilt

FZRG



Bestehend aus zwei Halbschalen zur nachträglichen Abdichtung von bereits verlegten Medienleitungen. Zum Einbetonieren oder Einmörteln. Umlaufende Außenrillung gewährleistet einen dichten und kraftschlüssigen Verbund mit der Wand.



Futterrohr Øi (mm)	Futterrohr Øa (mm)	Wandstärke (mm)	Bestellbezeichnung	Artikelnummer	Preis	WG
80	≤ 140	300	<b>FZRG80/300</b>	1802080300	63,80 €	2
	≤ 140	500	<b>FZRG80/500</b>	1802080500	96,90 €	2
100	≤ 160	300	<b>FZRG100/300</b>	1802100300	91,90 €	2
	≤ 160	500	<b>FZRG100/500</b>	1802100500	127,10 €	2
125	≤ 170	300	<b>FZRG125/300</b>	1802125300	113,70 €	2
	≤ 170	500	<b>FZRG125/500</b>	1802125500	167,10 €	2
150	≤ 195	300	<b>FZRG150/300</b>	1802150300	124,10 €	2
	≤ 195	500	<b>FZRG150/500</b>	1802150500	182,90 €	2
200	≤ 255	300	<b>FZRG200/300</b>	1802200300	141,60 €	2
	≤ 255	500	<b>FZRG200/500</b>	1802200500	185,90 €	2
250	≤ 305	300	<b>FZRG250/300</b>	1802250300	162,40 €	2
	≤ 305	500	<b>FZRG250/500</b>	1802250500	236,00 €	2
300	≤ 355	300	<b>FZRG300/300</b>	1802300300	200,70 €	2
	≤ 355	500	<b>FZRG300/500</b>	1802300500	301,00 €	2
350	≤ 405	300	<b>FZRG350/300</b>	1802350300	236,00 €	2
	≤ 405	500	<b>FZRG350/500</b>	1802350500	342,50 €	2
400	≤ 470	300	<b>FZRG400/300</b>	1802400300	280,20 €	2
	≤ 470	500	<b>FZRG400/500</b>	1802400500	424,80 €	2
450	≤ 520	300	<b>FZRG450/300</b>	1802450300	342,30 €	2
	≤ 520	500	<b>FZRG450/500</b>	1802450500	545,90 €	2
500	≤ 575	500	<b>FZRG500/500</b>	1802500500	622,30 €	2
600	≤ 680	300	<b>FZRG600/300</b>	1802600300	519,20 €	2
	≤ 680	500	<b>FZRG600/500</b>	1802600500	769,80 €	2
700	≤ 800	300	<b>FZRG700/300</b>	1802700300	634,30 €	2
	≤ 800	500	<b>FZRG700/500</b>	1802700500	991,00 €	2
800	≤ 910	300	<b>FZRG800/300</b>	1802800300	775,70 €	2
	≤ 910	500	<b>FZRG800/500</b>	1802800500	1203,30 €	2

Wandstärke 300 mm: Der Preis ist gültig für Futterrohre mit einer Wandstärke bis 300 mm.

Wandstärke 500 mm: Der Preis ist gültig für Futterrohre mit einer Wandstärke von 400 bis 500 mm.

Die Artikelnummern, Bestellbezeichnungen und GTINs für die genauen Wandstärken finden Sie unter: [www.hauff-technik.de](http://www.hauff-technik.de)  
Standardlängen: 200, 240, 250, 300, 365, 400, 500 mm (weitere Längen auf Anfrage)



FZRG350/300 Montage



FZRG150/350 - Renovierung Mauerwerk



FZRG350/300 mit Spachtelmasse aus Montageset MSET FZRG

# Anschluss-Futterrohr

## AFR 100

Ermöglicht den direkten Anschluss eines glatten Schutzrohres DN 110 mit Steck-/Klebmunfe.



### USP

- integrierter Anarbeitungsflansch
- druckdicht nach dem Betonieren

### Lieferumfang

- 1 Stück Gummimanschette mit integrierter 3-Stegdichtung
- 1 Stück Spannband

- 1 Stück Manschettendeckel mit Anarbeitungsflansch und Blinddeckel zum Einschlagen
- 1 Stück Verschlussdeckel
- 1 Stück Kunststoffrohr DN 110 (alles einbaufertig vormontiert)

### Dichtheit

- gas- und wasserdicht
- radonsicher



nur über Hauff-Technik Partner im Fachhandel erhältlich.

Futterrohr Øi (mm)	Futterrohr Øa (mm)	Flansch Kantenmaß (mm)	Flansch Flächenmaß (mm)	Wandstärke (mm)	Bestellbezeichnung	Artikelnummer	GTIN	Preis	WG
100	110	290	260	200	<b>AFR 100/200</b>	3030300004	4052487143011	87,40 €	3
				240	<b>AFR 100/240</b>	3030300005	4052487143028	87,40 €	3
				250	<b>AFR 100/250</b>	3030300006	4052487143035	87,40 €	3
				300	<b>AFR 100/300</b>	3030300007	4052487143042	87,40 €	3
				365	<b>AFR 100/365</b>	3030300008	4052487143059	87,40 €	3
				400	<b>AFR 100/400</b>	3030300009	4052487143066	87,40 €	3
				500	<b>AFR 100/500</b>	3030300010	4052487143073	87,40 €	3

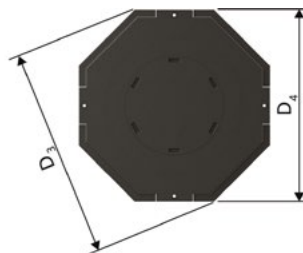
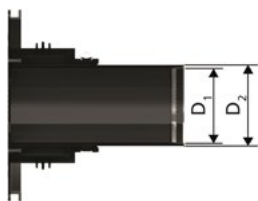

D1: Futterrohr Øi, D2: Futterrohr Øa, D3: Flansch Kantenmaß, D4: Flansch Flächenmaß



Futterrohr für Kabelschutzrohranschluss

# Anschluss-Futterrohr

zum Einbau in Doppel-/Elementwände



## AFRE 100

Ermöglicht den direkten Anschluss eines glatten Schutzrohres DN 110 mit Steck-/Klebmunfte.

### USP

- integrierter Anarbeitsflansch
- druckdicht nach dem Betonieren

### Lieferumfang

- 1 Stück Gummimanschette mit integrierter 3-Stegdichtung
- 1 Stück Spannband

- 1 Stück Manschettendeckel mit Anarbeitsflansch und Blinddeckel zum Einschlagen
- 2 zusätzliche 3-Stegdichtungen
- 1 Stück Verschlussdeckel
- 1 Stück Kunststoffrohr DN 110 (alles einbaufertig vormontiert)



### Dichtheit

- gas- und wasserdicht
- radonsicher

nur über Hauff-Technik Partner im Fachhandel erhältlich.

Futterrohr Øi (mm)	Futterrohr Øa (mm)	Flansch Kantenmaß (mm)	Flansch Flächenmaß (mm)	Wandstärke (mm)	Bestellbezeichnung	Artikelnummer	GTIN	Preis	WG
100	110	290	260	240	<b>AFRE 100/240</b>	3030300011	4052487213653	99,50 €	3
				250	<b>AFRE 100/250</b>	3030300012	4052487139618	99,50 €	3
				300	<b>AFRE 100/300</b>	3030300013	4052487139625	99,50 €	3
				365	<b>AFRE 100/365</b>	3030300014	4052487139632	99,50 €	3
				400	<b>AFRE 100/400</b>	3030300015	4052487139649	99,50 €	3
				500	<b>AFRE 100/500</b>	3030300016	4052487139656	99,50 €	3

Futterrohre

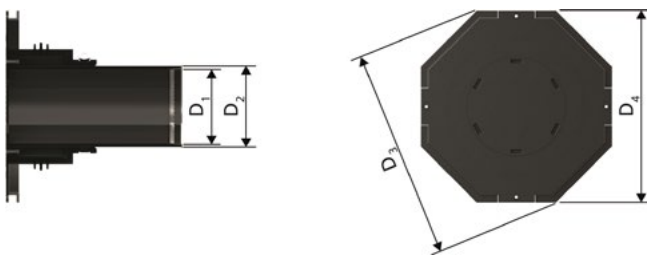

D1: Futterrohr Øi, D2: Futterrohr Øa, D3: Flansch Kantenmaß, D4: Flansch Flächenmaß



# Edelstahl-Futterrohr mit Mittel- flansch

zum Einbetonieren

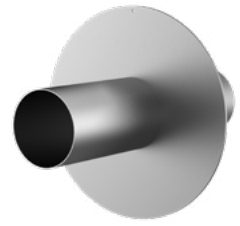

## FUM A2

Mittelflansch dient als Wassersperre und sorgt für eine kraftschlüssige Verbindung.

### Lieferumfang

- beidseitig mit Verschlussdeckeln ausgestattet

### Maße

- Flansch  $\varnothing a$  entspricht dem jeweiligen Futterrohr  $\varnothing i$  + ca. 210 mm (bei einem Durchgang) - Detailangaben in der Variantentabelle



### Dichtheit

- gas- und wasserdicht

Futterrohr $\varnothing i$ (mm)	Flanschaußenmaß (mm)	Länge (mm)	Bestellbezeichnung	Artikelnummer	GTIN	Preis	WG
100	304	200	<b>FUM1x100/100/100 A2</b>	911109800	4052487137249	*	2
	304	250	<b>FUM1x100/125/125 A2</b>	911110000	4052487021524	*	2
	304	300	<b>FUM1x100/150/150 A2</b>	911120000	4052487021531	*	2
150	354	200	<b>FUM1x150/100/100 A2</b>	911309800	4052487137317	*	2
	354	250	<b>FUM1x150/125/125 A2</b>	911310000	4052487021623	*	2
	354	300	<b>FUM1x150/150/150 A2</b>	911320000	4052487021630	*	2
200	404	200	<b>FUM1x200/100/100 A2</b>	911409800	4052487137348	*	2
	404	250	<b>FUM1x200/125/125 A2</b>	911410000	4052487021678	*	2
	404	300	<b>FUM1x200/150/150 A2</b>	911420000	4052487021685	*	2
250	454	200	<b>FUM1x250/100/100 A2</b>	911509800	4052487137379	*	2
	454	250	<b>FUM1x250/125/125 A2</b>	911510000	4052487021722	*	2

\* Preis auf Anfrage

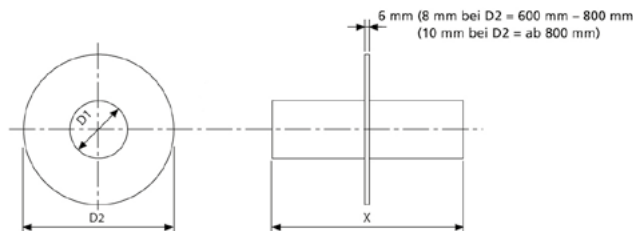

D1: Futterrohr  $\varnothing i$ , D2: Flanschaußenmaß

# Fest-/Losflansch-Futterrohr verzinkt

zum Einbetonieren für schwarze Wanne

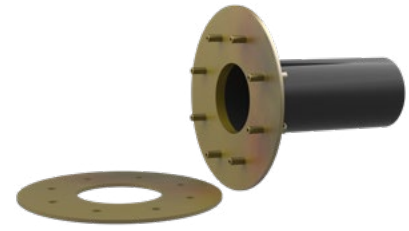

## FLFE DIN18533 St-A3C

Zum Einbetonieren oder Einmörteln in Wände, Decken oder Fußböden.

### Lieferumfang

- 1 Stück Fest-/Losflansch-Futterrohr
- Befestigungselemente für Beton
- Bolzen und Muttern
- 2 Stück Verschlussdeckel

- Konstruktion entspr. DIN 18533 beinhaltet: erdberührte Bauteile
- Standard-Festflansch Øa entspricht dem jeweiligen Futterrohr Øi + ca. 330 mm (bei einem Durchgang)



### Maße

- für Wandstärken bis 500 mm

### Dichtheit

- gas- und wasserdicht

Futterrohr Øi (mm)	Festflansch Øa (mm)	Losflansch Øa (mm)	Wandstärke (mm)	Bestellbezeichnung	Artikelnummer	GTIN	Preis	WG
100	425	415	200	<b>FLFE1x100/0/200 DIN18533 St-A3C</b>	2500420100	4052487062886	*	2
	425	415	240	<b>FLFE1x100/0/240 DIN18533 St-A3C</b>	2500420103	4052487136181	*	2
	425	415	250	<b>FLFE1x100/0/250 DIN18533 St-A3C</b>	2500420106	4052487136198	*	2
	425	415	300	<b>FLFE1x100/0/300 DIN18533 St-A3C</b>	2500420109	4052487136204	*	2
	425	415	365	<b>FLFE1x100/0/365 DIN18533 St-A3C</b>	2500420112	4052487136211	*	2
	425	415	400	<b>FLFE1x100/0/400 DIN18533 St-A3C</b>	2500420115	4052487136228	*	2
	425	415	500	<b>FLFE1x100/0/500 DIN18533 St-A3C</b>	2500420118	4052487136235	*	2
150	475	465	200	<b>FLFE1x150/200 DIN18533 St-FVZ</b>	3030453614	4052487242578	*	2
	475	465	240	<b>FLFE1x150/240 DIN18533 St-FVZ</b>	3030453921	4052487242585	*	2
	475	465	250	<b>FLFE1x150/250 DIN18533 St-FVZ</b>	3030453923	4052487242592	*	2
	475	465	300	<b>FLFE1x150/300 DIN18533 St-A3C</b>	3030453924	4052487242608	*	2
	475	465	365	<b>FLFE1x150/365 DIN18533 St-FVZ</b>	3030453925	4052487242615	*	2
	475	465	400	<b>FLFE1x150/400 DIN18533 St-FVZ</b>	3030453927	4052487242622	*	2
	475	465	500	<b>FLFE1x150/500 DIN18533 St-FVZ</b>	3030453930	4052487242639	*	2
200	530	520	200	<b>FLFE1x200/200 DIN18533 St-A3C</b>	3030353471	4052487226998	*	2
	530	520	240	<b>FLFE1x200/240 DIN18533 St-A3C</b>	3030353474	4052487227001	*	2
	530	520	250	<b>FLFE1x200/250 DIN18533 St-A3C</b>	3030353475	4052487227018	*	2
	530	520	300	<b>FLFE1x200/0/300 DIN18533 St-A3C</b>	3030353476	4052487227025	*	2
	530	520	365	<b>FLFE1x200/365 DIN18533 St-A3C</b>	3030353477	4052487227032	*	2
	530	520	400	<b>FLFE1x200/400 DIN18533 St-A3C</b>	3030353478	4052487227049	*	2
	530	520	500	<b>FLFE1x200/500 DIN18533 St-A3C</b>	3030353479	4052487227056	*	2

\* Preis auf Anfrage

Weitere Größen auf Anfrage.

Die Auswahl der Zulagen muss in Abstimmung mit dem Gebäudeabdichter getroffen werden.

Futterrohre

Einbauteile und Flansche für den Neubau

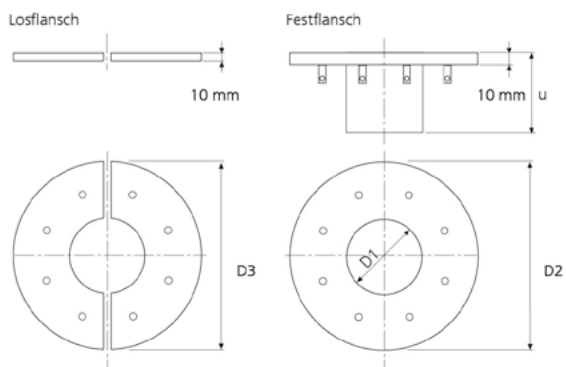

D1: Futterrohr  $\varnothing$ 1, D2: Festflansch  $\varnothing$ a, D3: Losflansch  $\varnothing$ a

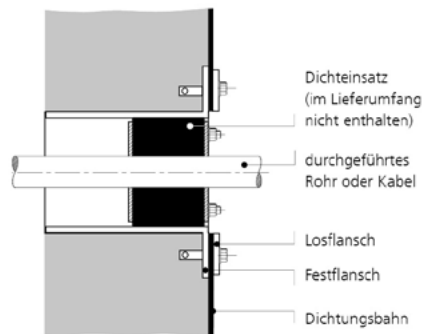

Schnitt - Einbau



FLFE 1x200/X A3C mit der Standard-Ringraumdichtung HSDC (pulverbeschichtet)

# Futterrohr mit Kabeltrichter

zum Einbetonieren



## BWS

Zum schalungsbündigen Einbau und Einsatz von Standard-Ringraumdichtungen.

### USP

- Paketbildung durch Rahmenstecksystem - kompatibel zwischen allen 3 Größen

- einfache Anpassung auf die Wandstärke vor Ort durch bauseits vorhandene Kabelschutzrohre

### Dichtheit

- gas- und wasserdicht bis zu 1,0 bar direkt nach dem Betonieren

Futterrohr Øi (mm)	Futterrohr Øa (mm)	Flansch Flächenmaß (mm)	Mindestwandstärke (mm)	Bestellbezeichnung	Artikelnummer	GTIN	Preis	WG
100	110	200	120	<b>BWS100/110</b>	827030100	4052487196024	24,30 €	1
150	160	250	120	<b>BWS150/160</b>	827030150	4052487196031	26,90 €	1
200	200	300	120	<b>BWS200/200</b>	827030200	4052487196048	29,40 €	1

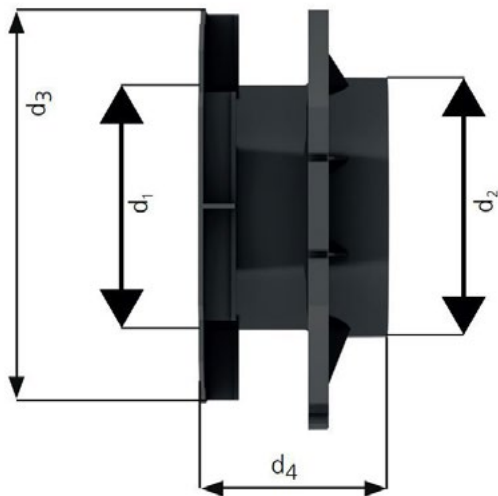

D1: Futterrohr Øi, D2: Futterrohr Øa, D3: Flansch Flächenmaß, D4: Mindestwandstärke

Futterrohre

# Futterrohr mit klappbarer Gummi- manschette

zum Einbetonieren und Anschluss von Kabelschutzschläuchen



## BWS KMA

Futterrohr mit Kabeltrichter und klappbarer Gummimanschette zum Einbetonieren und Anschluss von Kabelschutzschläuchen.

### USP

- elastischer und stabil gelagerter Anschluss durch erhöhte Einstecktiefe, auch bei einer Auslenkung des Kabelschutzrohres
- innenseitiger Einsatz von Ringraumdichtungen

### Dichtheit

- gas- und wasserdicht



Rohr-Ø (mm)	Wandstärke (mm)	Bestellbezeichnung	Artikelnummer	GTIN	Preis	WG
110-116	200	<b>BWS100 KMA116/200</b>	3030578586	4052487247900	*	1
110-116	250	<b>BWS100 KMA116/250</b>	3030578791	4052487247917	*	1
110-116	300	<b>BWS100 KMA116/300</b>	3030578792	4052487247924	*	1
110-116	350	<b>BWS100 KMA116/350</b>	3030578793	4052487247931	*	1
110-116	365	<b>BWS100 KMA116/365</b>	3030578794	4052487247948	*	1
110-127	200	<b>BWS150 KMA127/200</b>	3030618576	4052487250719	*	1
110-127	250	<b>BWS150 KMA127/250</b>	3030643079	4052487250726	*	1
110-127	300	<b>BWS150 KMA127/300</b>	3030643304	4052487250733	*	1
110-127	350	<b>BWS150 KMA127/350</b>	3030643306	4052487250740	*	1
110-127	365	<b>BWS150 KMA127/365</b>	3030643305	4052487250788	*	1
110-127	400	<b>BWS150 KMA127/400</b>	3030643307	4052487250757	*	1
110-127	450	<b>BWS150 KMA127/450</b>	3030643308	4052487250764	*	1
110-127	500	<b>BWS150 KMA127/500</b>	3030643309	4052487250771	*	1
160-172	200	<b>BWS150 KMA172/200</b>	3030583376	4052487248044	*	1
160-172	250	<b>BWS150 KMA172/250</b>	3030584104	4052487248051	*	1
160-172	300	<b>BWS150 KMA172/300</b>	3030584105	4052487248068	*	1
160-172	350	<b>BWS150 KMA172/350</b>	3030584106	4052487248075	*	1
160-172	365	<b>BWS150 KMA172/365</b>	3030584108	4052487248082	*	1
200-207	200	<b>BWS200 KMA207/200</b>	3030572856	4052487247955	*	1
200-207	250	<b>BWS200 KMA207/250</b>	3030579323	4052487247962	*	1
200-207	300	<b>BWS200 KMA207/300</b>	3030579324	4052487247979	*	1
200-207	350	<b>BWS200 KMA207/350</b>	3030579325	4052487247986	*	1
200-207	365	<b>BWS200 KMA207/365</b>	3030579326	4052487247993	*	1
214-228	200	<b>BWS200 KMA228/200</b>	3030572588	4052487248099	*	1
214-228	250	<b>BWS200 KMA228/250</b>	3030579339	4052487248006	*	1
214-228	300	<b>BWS200 KMA228/300</b>	3030579340	4052487248013	*	1
214-228	350	<b>BWS200 KMA228/350</b>	3030579341	4052487248020	*	1
214-228	365	<b>BWS200 KMA228/365</b>	3030579342	4052487248037	*	1

\* Preis auf Anfrage

Beim Anschluss von gewellten Kabelschutzrohren müssen Clippinge separat bestellt werden. Bei Bestellung bitte Rohrtyp und -hersteller angeben.

# Kabelverschraubung

## KV PG

Zur Einführung eines oder mehrerer Kabel/Micropipes in eine Gehäusewand. Die Abdichtung der Kabel/Micropipes erfolgt über eine passenden Ringraumdichtung HRD68 F b30, Belegungsmöglichkeiten auf Anfrage.



### Lieferumfang

- 1 Stück Konterschraube
- Stutzen
- 1 Stück O-Ring

- 1 Stück Schrumpfmuffe (wahlweise Warm- oder Kaltschrumpftechnik)

### Maße



- für Gehäusebohrungen Øi: 60 mm (KV-PG 48) oder 76 mm (KV-PG 68)

### Kabelverschraubung Warmschrumpftechnik

Abbildung	Gehäusebohrung Øi (mm)	Anwendungsbereich Kabel-Ø (mm)	Bestellbezeichnung	Artikelnummer	GTIN	Preis	WG
	60	44,5-16	<b>KV PG48 WS</b>	334020000	4052487009546	52,40 €	1
	75	68-22	<b>KV PG68 WS<sup>1)</sup></b>	334010000	4052487009515	66,50 €	1
	75	27-9	<b>KV PG68 WS 4F</b>	334010100	4052487009539	98,00 €	1

<sup>1)</sup> Micropipes können mit einer Standard-Ringraumdichtung HRD68 F b30 abgedichtet werden.

### Kabelverschraubung Kaltschrumpftechnik

Abbildung	Gehäusebohrung Øi (mm)	Anwendungsbereich Kabel-Ø (mm)	Bestellbezeichnung	Artikelnummer	GTIN	Preis	WG
	60	44,5-24	<b>KV PG48 KS</b>	334020090	4052487009553	83,20 €	1
	75	68-38	<b>KV PG68 KS<sup>1)</sup></b>	334010090	4052487009522	90,90 €	1

<sup>1)</sup> Micropipes können mit einer Standard-Ringraumdichtung HRD68 F b30 abgedichtet werden. Belegungsmöglichkeiten auf Anfrage.

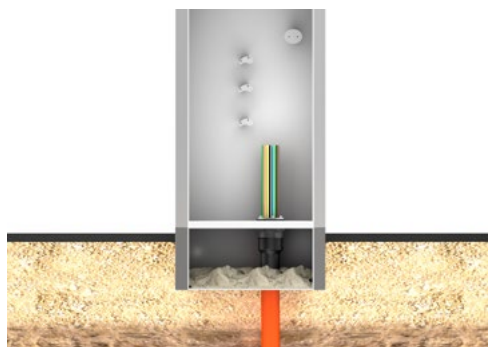

Futterrohre

# Sanierungsfutterrohr

SFR

Zum nachträglichen Einbau in Mauerwerk oder Betonwände.



## Maße

- Wandungsstärke: 4, 5 und 6 mm



Futterrohr Øi (mm)	Futterrohr Øa (mm)	kleinstmögliche Bohrung (mm)	Länge (mm)	Bestellbezeichnung	Artikelnummer	GTIN	Preis	WG
100	110	200	300	<b>SFR100/300</b>	930000050	4052487025263	25,30 €	2
			500	<b>SFR100/500</b>	930000080	4052487025294	35,40 €	2
			1000	<b>SFR100/1000</b>	930000110	4052487025324	66,90 €	2
150	162	250	300	<b>SFR150/300</b>	930000140	4052487025362	35,40 €	2
			500	<b>SFR150/500</b>	930000160	4052487025386	53,70 €	2
			1000	<b>SFR150/1000</b>	930000180	4052487025409	90,20 €	2
200	214	300	300	<b>SFR200/300</b>	930000220	4052487025447	53,70 €	2
			500	<b>SFR200/500</b>	930000240	4052487025461	71,90 €	2
			1000	<b>SFR200/1000</b>	930000260	4052487025485	108,40 €	2

Weitere Wandstärken auf Anfrage.

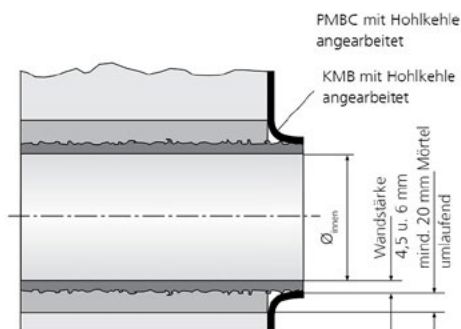

SFR - für Hohlkehlenanschluss mit PMBC Dickbeschichtung - Einbau nach DIN 18533



SFR nachträglich im Mauerwerk eingearbeitet

## Zubehör

Abbildung	Artikel	Bestellbezeichnung	Artikelnummer	GTIN	Preis	WG
	Verfüllvorrichtung für den Nass-einbau von Futterrohren	<b>VFV100</b>	1591000110	4052487133661	1236,90 €	2
		<b>VFV150</b>	1591000123	4052487133692	1381,60 €	2
		<b>VFV200</b>	1591000127	4052487038966	1646,60 €	2

# Edelstahlflansch

zum nachträglichen Andübeln

## FA A2

Zum Andübeln über vorhandene Aussparungen/Durchbrüche in Wänden oder Bodenplatten.

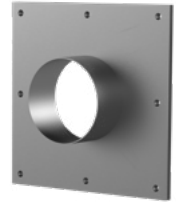

### Lieferumfang

- 1 Stück Edelstahlflansch
- 1 Stück Flächendichtung
- Befestigungselemente

### Maße

- Standard-Flansch-Abmessungen  $\varnothing a$  entspricht dem jeweiligen Futterrohr  $\varnothing i$  + ca. 150 mm (bei einem Durchgang)
- Standard-Oberlänge: 80 mm



Abbildung	Futterrohr $\varnothing i$ (mm)	Flansch Standard-Abmessungen (mm)	Ausführung	Bestellbezeichnung	Artikelnummer	GTIN	Preis	WG
	80	175 175	recht-eckig	<b>FA1x80/80/0 A2</b>	910820000	4052487021012	*	2
	100	190 190	recht-eckig	<b>FA1x100/80/0 A2</b>	910830000	4052487021029	*	2
	125	205 205	recht-eckig	<b>FA1x125/80/0 A2</b>	910840000	4052487021036	*	2
	150	225 225	recht-eckig	<b>FA1x150/80/0 A2</b>	910850000	4052487021043	*	2
	200	350	rund	<b>FA1x200/80/0 A2</b>	910870000	4052487021067	*	2
	250	400	rund	<b>FA1x250/80/0 A2</b>	910880000	4052487021081	*	2
	300	450	rund	<b>FA1x300/80/0 A2</b>	910890000	4052487021098	*	2
	350	500	rund	<b>FA1x350/80/0 A2</b>	910893500	4052487021104	*	2
	400	550	rund	<b>FA1x400/80/0 A2</b>	910900000	4052487021111	*	2
	450	600	rund	<b>FA1x450/80/0 A2</b>	910900002	4052487021128	*	2
	500	650	rund	<b>FA1x500/80/0 A2</b>	910900003	4052487021135	*	2

Futterrohre

\* Preis auf Anfrage

Individuelle Ausführungen können kundenspezifisch gefertigt werden.  
Befestigungselemente sind im Lieferumfang enthalten.

Der Flansch wird bis Futterrohr  $\varnothing i$  150 mm in quadratischer Ausführung und ab Futterrohr  $\varnothing i$  200 mm in runder Ausführung geliefert.

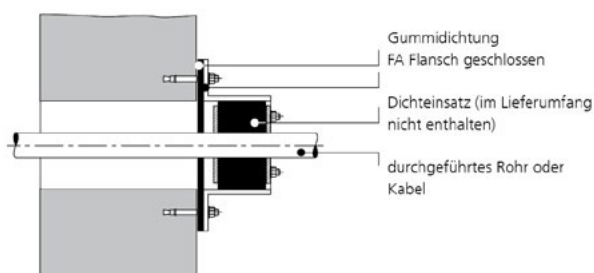

# Edelstahlflansch geteilt

zum nachträglichen Andübeln

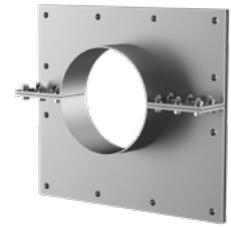

## FAG A2

Zum Andübeln über vorhandene Aussparungen/Durchbrüche in Wänden oder Bodenplatten bei bereits verlegten Medienleitungen.

### Lieferumfang

- 1 Stück Edelstahlflansch
- 1 Stück Flächendichtung
- Befestigungselemente

### Maße

- Standard-Flansch-Abmessungen  $\varnothing a$  entspricht dem jeweiligen Futterrohr  $\varnothing i$  + ca. 150 mm (bei einem Durchgang)
- Standard-Oberlänge: 80 mm



Abbildung	Futterrohr $\varnothing i$ (mm)	Flansch Standard-Abmessungen (mm)	Ausführung	Bestellbezeichnung	Artikelnummer	GTIN	Preis	WG
	80	175 175	recht-eckig	<b>FAG1x80/80 A2</b>	910910000	4052487021180	*	2
	100	190 190	recht-eckig	<b>FAG1x100/80 A2</b>	910920000	4052487021197	*	2
	125	205 205	recht-eckig	<b>FAG1x125/80 A2</b>	910930000	4052487021203	*	2
	150	225 225	recht-eckig	<b>FAG1x150/80 A2</b>	910950000	4052487021227	*	2
	200	350	rund	<b>FAG1x200/80 A2</b>	910960000	4052487021234	*	2
	250	400	rund	<b>FAG1x250/80 A2</b>	910970000	4052487021241	*	2
	302	450	rund	<b>FAG1x300/80 A2</b>	910980000	4052487021258	*	2
	350	500	rund	<b>FAG1x350/80 A2</b>	910983500	4052487021265	*	2
	400	550	rund	<b>FAG1x400/80 A2</b>	910990000	4052487021272	*	2
	450	600	rund	<b>FAG1x450/80 A2</b>	910990002	4052487021289	*	2
	500	650	rund	<b>FAG1x500/80 A2</b>	910990003	4052487021296	*	2

\* Preis auf Anfrage

Individuelle Ausführungen können kundenspezifisch gefertigt werden.

Befestigungselemente sind im Lieferumfang enthalten.

Der Flansch wird bis Futterrohr  $\varnothing i$  150 mm in quadratischer Ausführung und ab Futterrohr  $\varnothing i$  200 mm in runder Ausführung geliefert.

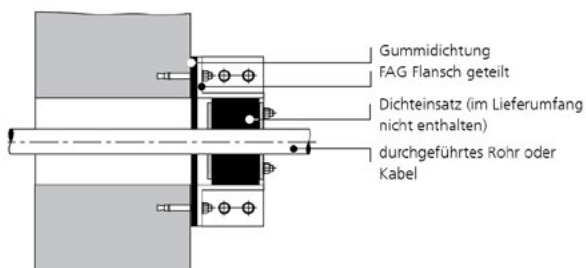

Geteilter Rechteck-Flansch mit Mehrfachbelegung

# Fest-/Losflansch-Futterrohr verzinkt

zum nachträglichen Andübeln für schwarze Wanne

## FLFA DIN18533 A3C

Zum Andübeln über Futterrohre, Kernbohrungen oder Durchbrüchen.

### Lieferumfang

- 1 Stück Fest-/Losflansch-Futterrohr
- Befestigungselemente für Beton
- Muttern

### Maße

- Standard-Oberlänge: 80 mm

- Konstruktion entspr. DIN 18533 beinhaltet: erdberührte Bauteile
- Standard-Festflansch  $\varnothing a$  entspricht dem jeweiligen Futterrohr  $\varnothing i$  + ca. 330 mm (bei einem Durchgang)

### Dichtheit

- gas- und wasserdicht



Futterrohr $\varnothing i$ (mm)	Festflansch $\varnothing a$ (mm)	Losflansch $\varnothing a$ (mm)	Bestellbezeichnung	Artikelnummer	GTIN	Preis	WG
100	425	415	<b>FLFA1x100/80/0 DIN18533 St-A3C</b>	3030353411	4052487226882	*	2
150	475	465	<b>FLFA1x150/80/0 DIN18533 St-A3C</b>	3030353438	4052487226912	*	2
200	530	520	<b>FLFA1x200/80/0 DIN18533 St-A3C</b>	3030353448	4052487226899	*	2
250	580	570	<b>FLFA1x250/80/0 DIN18533 St-A3C<sup>1)</sup></b>	3030353454	4052487226905	*	2

\* Preis auf Anfrage

<sup>1)</sup> Der Losflansch wird in geteilter Ausführung geliefert.

D1: Futterrohr  $\varnothing i$ , D2: Festflansch  $\varnothing a$ , D3: Losflansch  $\varnothing a$

Weitere Größen auf Anfrage.

Die Auswahl der Zulagen muss in Abstimmung mit dem Gebäudeabdichter getroffen werden.

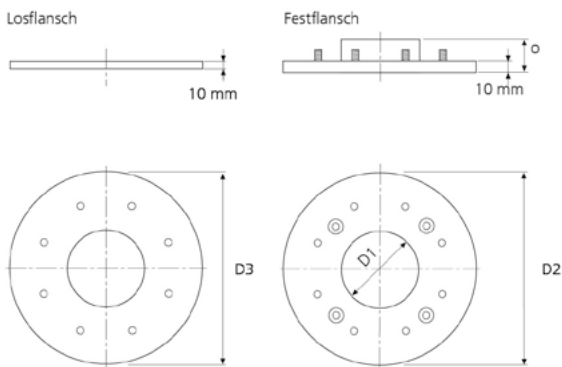

D1: Futterrohr  $\varnothing i$ , D2: Festflansch  $\varnothing a$ , D3: Losflansch  $\varnothing a$

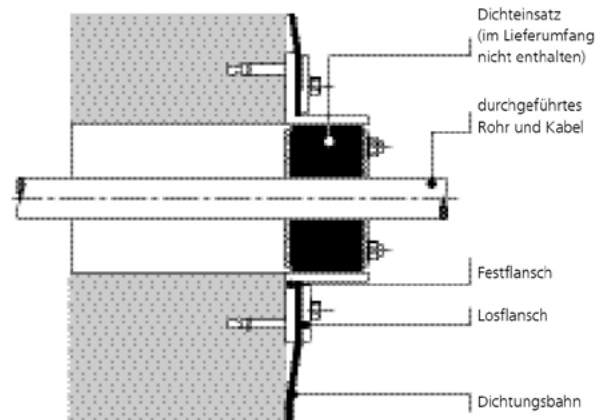

Schnitt - Einbau



FLFA 1x400X A3C Entwässerungsanbindung

Futterrohre

# Zulagen

Zubehör für Fest-/Losflansch nach DIN 18533



## Z(D) FLF(E/A) 18533 SET

Zulagen als Schutz für erdberührte Bauwerksabdichtungen in Verbindung mit Fest-/Losflanschkonstruktionen. Zu beachten sind hier die Verlegerichtlinien der Bahn bzw. PMBC-Hersteller.

### Zulage: EPDM (2 mm), Lieferumfang: 2 Stück

Abbildung	Futterrohr Øi (mm)	Bestellbezeichnung	Artikelnummer	GTIN	Preis	WG
	100	<b>Z1x100 FLF(E/A) 18533 SET b2 EPDM55</b>	3030531382	4052487244381	34,60 €	2
	150	<b>Z1x150 FLF(E/A) 18533 SET b2 EPDM55</b>	3030531383	4052487244398	40,20 €	2
	200	<b>Z1x200 FLF(E/A) 18533 SET b2 EPDM55</b>	3030531384	4052487244404	45,60 €	2
	250	<b>Z1x250 FLF(E/A) 18533 SET b2 EPDM55</b>	3030531385	4052487244411	48,60 €	2
	300	<b>Z1x300 FLF(E/A) 18533 SET b2 EPDM55</b>	3030531386	4052487244428	58,10 €	2

### Zulage: EPDM (6 mm), Lieferumfang: 2 Stück

Abbildung	Futterrohr Øi (mm)	Bestellbezeichnung	Artikelnummer	GTIN	Preis	WG
	100	<b>Z1x100 FLF(E/A) 18533 SET b6 EPDM55</b>	3030531422	4052487244534	40,70 €	2
	150	<b>Z1x150 FLF(E/A) 18533 SET b6 EPDM55</b>	3030531423	4052487244541	47,30 €	2
	200	<b>Z1x200 FLF(E/A) 18533 SET b6 EPDM55</b>	3030531424	4052487244558	53,80 €	2
	250	<b>Z1x250 FLF(E/A) 18533 SET b6 EPDM55</b>	3030531425	4052487244565	57,00 €	2
	300	<b>Z1x300 FLF(E/A) 18533 SET b6 EPDM55</b>	3030531426	4052487244572	68,30 €	2

### Zulage: Silikon (3 mm), Lieferumfang: 2 Stück

Abbildung	Futterrohr Øi (mm)	Bestellbezeichnung	Artikelnummer	GTIN	Preis	WG
	100	<b>Z1x100 FLF(E/A) 18533 SET b3 Silikon60</b>	3030531427	4052487244589	63,40 €	2
	150	<b>Z1x150 FLF(E/A) 18533 SET b3 Silikon60</b>	3030531428	4052487244596	73,20 €	2
	200	<b>Z1x200 FLF(E/A) 18533 SET b3 Silikon60</b>	3030531429	4052487244602	83,30 €	2
	250	<b>Z1x250 FLF(E/A) 18533 SET b3 Silikon60</b>	3030531430	4052487244619	88,70 €	2
	300	<b>Z1x300 FLF(E/A) 18533 SET b3 Silikon60</b>	3030531431	4052487244626	106,20 €	2

### Zulagenset PMBC: 1 x Vlies + 1 Zulage EPDM (2 mm), Silikonschutzkappen

Abbildung	Futterrohr Øi (mm)	Bestellbezeichnung	Artikelnummer	GTIN	Preis	WG
	100	<b>Z1x100 FLF(E/A) 18533 SET PMBC</b>	910909073	4052487191869	91,00 €	2
	150	<b>Z1x150 FLF(E/A) 18533 SET PMBC</b>	910909075	4052487192835	105,10 €	2
	200	<b>Z1x200 FLF(E/A) 18533 SET PMBC</b>	910909076	4052487192842	120,90 €	2
	250	<b>Z1x250 FLF(E/A) 18533 SET PMBC</b>	910909077	4052487192859	129,90 €	2
	300	<b>Z1x300 FLF(E/A) 18533 SET PMBC</b>	910909078	4052487192866	156,70 €	2

Die Auswahl der Zulagen muss in Abstimmung mit dem Gebäudeabdichter getroffen werden.

# Dichtmasse

## Hybrid 7057Z

Elastische Dichtmasse zur Optimierung der Wandoberfläche in Kombination mit Flanschen zum Andübeln.



**Lieferumfang** • 1 Stück Kartusche, 290 ml

Bestellbezeichnung	Artikelnummer	GTIN	Preis	WG
<b>Hybrid 7057Z</b>	3030537533	4052487248617	32,70 €	2

# Schalungshilfe

für Faserzement-Futterrohr

## FZR SH

Zum beidseitigen Verschluss des Faserzement-Futterrohres FZR während dem Einbetonieren/Einmauern.



**Lieferumfang** • 2 Stück Schalungshilfen

Futterrohr Øi (mm)	Bestellbezeichnung	Artikelnummer	GTIN	Preis	WG
80	<b>FZR SH 80</b>	3030531417	4052487244442	7,80 €	2
100	<b>FZR SH 100</b>	3030531418	4052487244466	9,30 €	2
125	<b>FZR SH 125</b>	3030531419	4052487244480	13,30 €	2
150	<b>FZR SH 150</b>	3030531420	4052487244503	18,70 €	2
200	<b>FZR SH 200</b>	3030531421	4052487244527	21,00 €	2
250	<b>FZR SH 250</b>	3030556066	4052487245562	31,60 €	2
300	<b>FZR SH 300</b>	3030556072	4052487245586	33,90 €	2
350	<b>FZR SH 350</b>	3030556073	4052487245609	43,80 €	2
400	<b>FZR SH 400</b>	3030556078	4052487245623	46,00 €	2

# Montageset

für Faserzement-Futterrohr FZRG

## MSET FZRG

Montageset zur Verbindung der beiden Hälften des geteilten Faserzement-Futterrohres FZRG.



**Lieferumfang** Epoxidharzbasis  
• 1 kg Spachtelmasse auf • 6 Stück Abstandhalter

Artikel	Bestellbezeichnung	Artikelnummer	GTIN	Preis	WG
Montageset	<b>MSET FZRG</b>	3030558799	4052487246026	239,40 €	2

# 05 Hauseinführungen

Jedes Haus benötigt Versorgungsleitungen für Strom-, Gas-, Wasser- und Telekommunikation. Hierfür bieten wir vielfältige Systemlösungen für den sicheren Hausanschluss. Neben der Mehrspartenhauseinführung zur Einführung mehrerer Medienleitungen finden Sie hier ein umfangreiches Programm an Einzelhauseinführungen.

Ob Gebäude mit oder ohne Keller: Bei Hauff-Technik steht Ihnen eine große Produktpalette zur Verfügung. Von der fachgerechten Gebäudeabdichtung Ihrer Hauseinführungen über Trockeneinbausysteme bis hin zu Gebäudeeinführungen für den grabenlosen Hausanschluss, z. B. mit der innovativen Hauseinführung ZAPPO.



Egal, für welche Lösung Sie sich auch entscheiden, unsere Systeme sind geprüft, zuverlässig und entsprechen den gängigen Normen und Zulassungen.

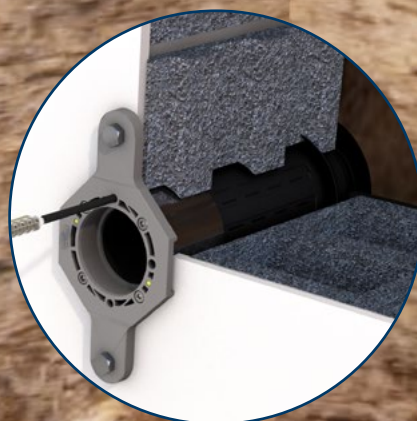
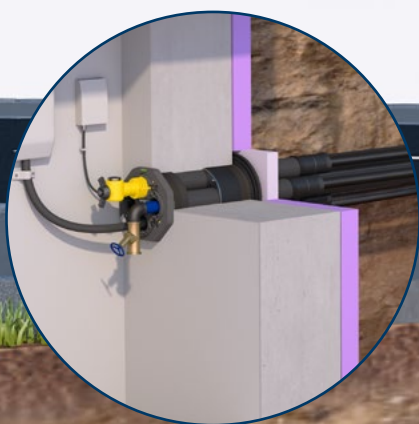

# Mehrsparten-Bauherrenpaket

für Gebäude mit Keller



## MSH PolySafe BHP

Gas- und wasserdichte Hauseinführung zum gemeinsamen Einführen und Abdichten aller Versorgungsleitungen (Strom, Wasser, Telekommunikation, optional Gas).

### USP

- eingebaute Dichtheitsprüfvorrichtung
- sicherer Einbau durch Frontplatte mit integrierter Wasserwaage
- optische und fühlbare Montagesicherheit durch eingebaute Kontrollöffnung

### Lieferumfang

- 1 Stück Mehrspartenhauseinführung MSH PolySafe GV1
- 1 Stück Außendichtelement MSH PolySafe M6.2
- 1 Stück Dämmscheibe MSH PolySafe M3
- 1 Stück Spartendichtelement Trinkwasser SDW 1x32/40/50
- 1 Stück Spartendichtelement Strom SDE 1x26-29/36-39/43-46/48-51
- 1 Stück Spartendichtelement Kommunikation SDK 1x13-21+3x7-13+1x5-13

- 1 Stück Blind-Dichtelement SD0
- 1 Stück Rohranschluss-Set 16-teilig (4 Doppelmuffen DN75 + 12 Profildichtungen DN75) RAS16
- 2 Stück Manschettenstopfen MS78U 1X24-52 für die Gewerke Elektro und Wasser
- 1 Stück Manschettenstopfen MS78K 1x13-21+3x7-13+1x5-13 für das Gewerk Kommunikation
- 1 Stück Manschettenstopfen MS78 D0 zum Blindverschluss
- 2 Stück Gleitmittel GMT35

### Maße

- passend für Kernbohrung/Futterrohr Øi: 199 - 203 mm
- maximale Wandstärke: 500 mm (Sonderlänge auf Anfrage)

### Dichtheit

- gas- und wasserdicht bis 1,0 bar
- radonsicher



 nur über Hauff-Technik Partner im Fachhandel erhältlich.

Bestellbezeichnung	Artikelnummer	GTIN	Preis	WG
<b>MSH PolySafe BHP</b>	3030476028	4052487240956	762,00 €	4



Eingebaute MSH PolySafe Grundvariante 1 mit Außendichtelement MSH PolySafe M6.2 mit angeschlossenem Leerrohrsystem und den Sparten Wasser, Elektro, Kommunikation und Gas.

### Zubehör

Abbildung	Artikel	Bestellbezeichnung	Artikelnummer	GTIN	Preis	WG
	Gas Montageset BHP	<b>MBHP DN25 D0</b>	3030389328	4052487239257	75,20 €	7

# Einsparten-Bauherrenpaket

für Gebäude mit Keller

## ESH PolySafe BHP



Gas- und wasserdichte Hauseinführung zum Einführen und Abdichten von Versorgungsleitungen (Strom, Wasser, Telekommunikation oder Gas).

### USP

- komplettes Rundumsorglospaket
- optische und fühlbare Montagesicherheit durch eingebaute Kontrollöffnung

### Lieferumfang

- 1 Stück Einspartenhouseinführung ESH PolySafe GV1
- 1 Stück Außendichtelement ESH PolySafe M6.2
- 1 Stück Dämmscheibe ESH PolySafe M3
- 1 Stück Spartendichtelement Trinkwasser SDW 1x32/40/50
- 1 Stück Spartendichtelement Strom SDE 1x26-29/36-39/43-46/48-51

- 1 Stück Manschettenstopfen MS78U 1x24-52 für die Gewerke Elektro oder Wasser
- 1 Stück Rohranschluss-Set RAS4, 4-teilig
- 1 Stück Gleitmittel GMT35

### Maße

- passend für Kernbohrung/Futterrohr Øi: 99 - 103 mm
- Mantelrohr Øa: 75 mm, 600 mm lang
- maximale Wandstärke: 500 mm

### Dichtheit

- gas- und wasserdicht bis 1,0 bar
- radonsicher



nur über Hauff-Technik Partner im Fachhandel erhältlich.

Bestellbezeichnung	VPE	Artikelnummer	GTIN	Preis	WG
<b>ESH PolySafe BHP</b>	1	3030300035	4052487170857	400,30 €	4



Eingebaute ESH PolySafe Grundvariante 1 mit Außendichtelement ESH PolySafe M6.2 mit angeschlossenem Leerrohrsystem und der Sparte Wasser

### Zubehör

Abbildung	Artikel	Bestellbezeichnung	Artikelnummer	GTIN	Preis	WG
	Gas Montageset BHP	<b>MBHP DN25 D0</b>	3030389328	4052487239257	75,20 €	7

Haufe 50 Jahre  
Hauseinführungen

# Mehrsparten-Bauherrenpaket

für Gebäude ohne Keller



## MSH Basic FUBO BHPxm

Gas- und wasserdichte Hauseinführung zum gemeinsamen Einführen und Abdichten aller Versorgungsleitungen (Strom, Wasser, Telekommunikation, optional Gas).

### USP

- geeignet für den Einsatz aller gängigen Gashauseinführungskombinationen
- auf Druckdichtheit geprüft
- Leerrohrsystem
- einfache Einbindung der Dampfsperre über Klebeflansch

### Lieferumfang

- 1 Stück Grundkörper für 4 Sparten inklusive Klebeflansch
- 1 Stück höhenverstellbare Aufstellvorrichtung inklusive Wassersperreflansch
- 4 Stück Spiralschlauch 14078 inklusive Mantelrohr und aufgezogenen 3-Steigdichtungen
- 1 Stück Dichteinsatz MSH Basic MBK R4

- 1 Stück Spartendichtelement Trinkwasser SDW 1x32/40/50
- 1 Stück Spartendichtelement Strom SDE 1x26-29/36-39/43-46/48-51
- 1 Stück Spartendichtelement Kommunikation SDK 1x13-21+3x7-13+1x5-13
- 1 Stück Blind-Dichtelement SD0
- 2 Stück Manschettenstopfen MS78U 1X24-52 für die Gewerke Elektro und Wasser
- 1 Stück Manschettenstopfen MS78K 1x13-21+3x7-13+1x5-13 für das Gewerk Kommunikation
- 1 Stück Manschettenstopfen MS78 D0 zum Blindverschluss
- 1 Stück Gleitmittel GMT35

### Dichtheit

- gas- und wasserdicht bis 1,0 bar



 nur über Hauff-Technik Partner im Fachhandel erhältlich.

Länge Gesamtsystem (m)	Bestellbezeichnung	Artikelnummer	GTIN	Preis	WG
3.0	<b>MSH Basic FUBO BHP3m</b>	3030476027	4052487241090	875,00 €	4
6.0	<b>MSH Basic FUBO BHP6m</b>	3030476102	4052487241052	1085,00 €	4
10.0	<b>MSH Basic FUBO BHP10m</b>	3030476104	4052487241038	1365,00 €	4
15.0	<b>MSH Basic FUBO BHP15m</b>	3030476110	4052487241014	1715,00 €	4
25.0	<b>MSH Basic FUBO BHP25m</b>	3030476236	4052487241007	2919,00 €	4



Eingebaute Mehrsparten-Hauseinführung MSH Basic FUBO SR4 EBT mit Dichteinsatz MSH Basic MBK R4, Leerrohrsystem Hateflex14078 MRD/x und den Sparten Wasser, Elektro, Kommunikation und Gas

### Zubehör

Abbildung	Artikel	Bestellbezeichnung	Artikelnummer	GTIN	Preis	WG
	Rohranschluss- / Verlängerungsmanschette für Ein- und Mehrspartenhauseinführungen	<b>MA75-90/75-90</b>	5060170005	4052487233255	22,80 €	7
	Kunststoffspiralschlauch für Hauseinführungen	<b>Hateflex14078/25000</b>	1551114078	4052487156431	587,50 €	7
		<b>Hateflex14078/50000</b>	3030366953	4052487233149	1175,00 €	7
	Gas Montageset BHP	<b>MBHP DN25 D0</b>	3030389328	4052487239257	75,20 €	7

### Einbauteil und Dichteinsatz



Abbildung	Artikel	Bestellbezeichnung	Artikelnummer	GTIN	Preis	WG
	Mehrsparten-Rohbauteil Reihenanordnung für Gebäude ohne Keller	<b>MSH Basic FUBO SR4 EBT</b>	1551008600	4052487204804	240,00 €	7
	Dichteinsatz für Rohbauteil Reihenanordnung	<b>MSH Basic MBK R4</b>	1551008100	4052487141345	367,30 €	7

### Dichtelemente



Abbildung	Artikel	Bestellbezeichnung	Artikelnummer	GTIN	Preis	WG
	Spartendichtelement Wasser für Ein- und Mehrspartenhauseinführungen	<b>SDW 1x32/40/50</b>	1560000504	4052487162937	21,60 €	7
	Spartendichtelement Elektro für Ein- und Mehrspartenhauseinführungen	<b>SDE 1x26-29/36-39/43-46/48-51</b>	1560000512	4052487163026	35,90 €	7
	Spartendichtelement Kommunikation für Ein- und Mehrspartenhauseinführungen	<b>SDK 1x13-21+3x7-13+1x5-13</b>	1560000506	4052487162951	35,90 €	7

Hauseinführungen

### Manschettenstopfen

Abbildung	Artikel	Bestellbezeichnung	Artikelnummer	GTIN	Preis	WG
	Universal-Manschettenstopfen für Wasser und Elektro	<b>MS78U 1x24-52</b>	5060150450	4052487236058	25,30 €	7
	Universal-Manschettenstopfen für Kommunikationsleitungen	<b>MS78K 1x13-21+3x7-13+1x5-13</b>	5060150454	4052487236034	29,60 €	7
	Manschettenstopfen Blindabdichtung	<b>MS78 D0</b>	3030502752	4052487244282	20,90 €	7

### Hauseinführungszubehör

Abbildung	Artikel	Bestellbezeichnung	Artikelnummer	GTIN	Preis	WG
	Gleitmittel	<b>GMT150</b>	5020050032	4052487233682	7,00 €	7
	Schraubenset	<b>MSH Basic FUBO SR4 SCR SET</b>	3030446232	4052487239837	14,20 €	5
	Verlängerungsset für MSH Basic FUBO SR4	<b>MSH Basic FUBO SR4 VLS110</b>	1551008197	4052487153744	502,90 €	7
		<b>MSH Basic FUBO SR4 VLS198</b>	1551008198	4052487153737	565,90 €	7

# Einsparten-Bauherrenpaket

für Gebäude ohne Keller

## ESH Basic FUBO BHPxm

Bauherrenpaket als Einspartenhouseinführung passend für die Sparten Gas, Wasser oder Strom.

### USP

- geeignet für den Einsatz aller gängigen Gashouseinführungskombinationen
- auf Druckdichtheit geprüftes Leerrohrsystem
- einfache Einbindung der Dampfsperre über Klebeflansch

### Lieferumfang

- 1 Stück Grundkörper inklusive Klebeflansch
- 1 Stück höhenverstellbare Aufstellvorrichtung inklusive Wassersperflansch

- 1 Stück Spiralschlauch 14078 inklusive Mantelrohr und aufgezogener 3-Stegdichtung
- 1 Stück Dichteinsatz ESH Basic MBK SR1
- 1 Stück Spartendichtelement Trinkwasser SDW 1x32/40/50
- 1 Stück Spartendichtelement Strom SDE 1x26-29/36-39/43-46/48-51
- 1 Stück Manschettenstopfen MS78U 1x24-52 für die Gewerke Elektro oder Wasser
- 1 Stück Gleitmittel GMT35

### Dichtheit

- gas- und wasserdicht bis 1,0 bar



nur über Hauff-Technik Partner im Fachhandel erhältlich.

Länge Gesamtsystem (m)	Bestellbezeichnung	Artikelnummer	GTIN	Preis	WG
3.0	<b>ESH Basic FUBO BHP3m</b>	3030474697	4052487240710	431,50 €	4
6.0	<b>ESH Basic FUBO BHP6m</b>	3030474698	4052487240734	526,80 €	4
10.0	<b>ESH Basic FUBO BHP10m</b>	3030474699	4052487240741	598,70 €	4
15.0	<b>ESH Basic FUBO BHP15m</b>	3030474700	4052487240758	688,40 €	4
25.0	<b>ESH Basic FUBO BHP25m</b>	3030474701	4052487240765	868,00 €	4



Eingebaute Einsparten-Houseinführung ESH Basic FUBO SR1 EBT mit Dichteinsatz ESH Basic MBK SR1, Leerrohrsystem Hateflex14078 MRD/x und der Sparte Wasser

### Zubehör

Abbildung	Artikel	Bestellbezeichnung	Artikelnummer	GTIN	Preis	WG
	Rohranschluss- / Verlängerungsmanschette für Ein- und Mehrspartenhouseinführungen	<b>MA75-90/75-90</b>	5060170005	4052487233255	22,80 €	7
	Kunststoffspiralschlauch für Houseinführungen	<b>Hateflex14078/25000</b>	1551114078	4052487156431	587,50 €	7
			3030366953	4052487233149	1175,00 €	7
	Gas Montageset BHP	<b>MBHP DN25 D0</b>	3030389328	4052487239257	75,20 €	7

505 Houseinführungen

# Einsparten-Bauherrenpaket XL

für Gebäude ohne Keller

## ESG100 FUBO BHPXL10m



Bauherrenpaket XL als Einspartengebäudeeinführung für größere Mehrfamilienhäuser oder Industrie- oder Gewerbebauten. Zur Abdichtung größerer Leitungsdurchmesser für die Medien Strom, Wasser oder Gas bis DN50, mit flexiblem, druckdichtem und überbaubarem Leerrohrsystem.

### USP

- auf Druckdichtheit geprüftes Leerrohrsystem
- variable Höhenanpassung an das Fertigfußbodenniveau

### Lieferumfang

- 1 Stück Rohbauteil für Bodenplatte: ESG100 FUBO werkseitig verbunden mit geprüfem Leerrohrsystem
- 1 Stück Aufstellvorrichtung inklusive Wassersperreflansch
- 1 Stück Spiralschlauch 14110/10000
- 1 Stück Dichtelement für Wasser oder Strom: HRK100 SSG 1x18-65 b40 PAGF/A4/EPDM55

- 1 Stück Leerrohrabschluss: ABEK95/102/110 1x18-65+2x16-20+2x12-16+2x5-10 b50

### Maße

- Rohbauteil Øi: 100 mm
- Spiralschlauch: Øi: 110 mm
- Dichtelement: Anwendungsbereich: 1 Medienleitung mit Øa 18 - 65 mm, Dichtbreite: 40 mm
- Abschlussstopfen: für Schutzrohr Øi: 95/102/110 mm, für Leitungen Øa: 1x18-65 mm, 2x5-10 mm, 2x12-16 mm, 2x16-20 mm

### Dichtheit

- gas- und wasserdicht bis 1,0 bar



nur über Hauff-Technik Partner im Fachhandel erhältlich.

Länge Gesamtsystem (m)	Bestellbezeichnung	Artikelnummer	GTIN	Preis	WG
10.0	<b>ESG100 FUBO BHPXL10m</b>	3030323391	4052487224956	765,30 €	4



Eingebaute Einsparten-Gebäudeeinführung ESG100 FUBO EBT mit werkseitig verbundenem Leerrohrsystem Hateflex14110, eingebauter Ringraumdichtung HRK100 SSG 1x18-65 und der Sparte Elektro

# Grundvariante mit Innenabdichtung

für Gebäude mit Keller

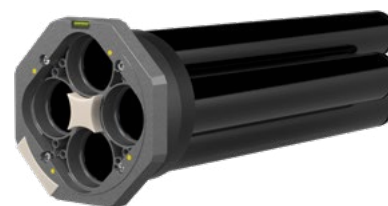

## MSH PolySafe GV1

Gas- und wasserdichte Hauseinführung für die Sparten Gas, Wasser, Strom und Telekommunikation. Grundvariante 1 mit Innenabdichtung 30 mm Dichtbreite zum Einbau in Futterrohren oder WU-Beton. Für verschiedene Wandarten und Gebäudeabdichtungen stehen jeweils entsprechende Außendichtelemente zur Verfügung.

### USP

- prüfbare Sicherheit durch eingebaute Dichtheitsprüfvorrichtung
- sicherer Einbau durch Frontplatte mit integrierter Wasserwaage
- optische Montagesicherheit durch eingebaute Kontrollöffnungen

### Lieferumfang

- 1 Stück Frontplatte mit Innenabdichtung
- 4 Stück Mantelrohre
- 1 Stück Prüfventil (vormontiert)

- 1 Stück versetzbare Wasserwaage (vormontiert)
- 8 Stück selbstschneidende Schrauben 8x35 für Spartenabdichtung

### Maße

- Dichtbreite: 30 mm
- passend für Kernbohrung/Futterrohr Øi: 199 - 203 mm
- maximale Wandstärke: 500 mm (Sonderlänge auf Anfrage)

### Dichtheit

- gas- und wasserdicht bis 1,0 bar
- radonsicher



Bestellbezeichnung	Artikelnummer	GTIN	Preis	WG
<b>MSH PolySafe GV1</b>	1560000000	4052487162678	*	5

\* Preis auf Anfrage



Eingebaute MSH PolySafe Grundvariante 1 mit Außendichtelement MSH PolySafe M6.2 mit angeschlossenem Leerrohrsystem und den Sparten Wasser, Elektro, Kommunikation und Gas.

Hauseinführungen

# Grundvariante mit Innenabdichtung

für Gebäude mit Keller

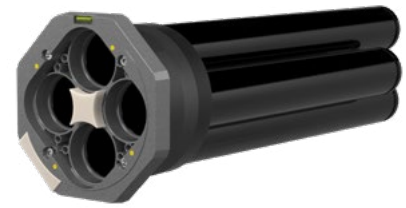

## MSH PolySafe GV2

Gas- und wasserdichte Hauseinführung für die Sparten Gas, Wasser, Strom und Telekommunikation. Grundvariante 2 mit Innenabdichtung 60 mm Dichtbreite zum Einbau in Kernbohrungen bei Doppel-Elementwänden. Für verschiedene Wandarten und Gebäudeabdichtungen stehen jeweils entsprechende Außendichtelemente zur Verfügung.

### USP

- prüfbare Sicherheit bei Doppel-Elementwänden durch eingebaute Dichtheitsprüfvorrichtung
- sicherer Einbau durch Frontplatte mit integrierter Wasserwaage
- optische Montagesicherheit durch eingebaute Kontrollöffnungen

### Lieferumfang

- 1 Stück Frontplatte mit Innenabdichtung
- 4 Stück Mantelrohre
- 1 Stück Prüfventil (vormontiert)

- 1 Stück versetzbare Wasserwaage (vormontiert)
- 8 Stück selbstschneidende Schrauben 8x35 für Spartenabdichtung

### Maße

- Dichtbreite: 60 mm
- passend für Kernbohrung/Futterrohr Øi: 199 - 203 mm
- maximale Wandstärke: 500 mm (Sonderlänge auf Anfrage)

### Dichtheit

- gas- und wasserdicht bis 1,0 bar
- radonsicher



Bestellbezeichnung	Artikelnummer	GTIN	Preis	WG
<b>MSH PolySafe GV2</b>	1560000002	4052487162692	*	5

\* Preis auf Anfrage



MSH PolySafe Grundvariante 2 Dichtbreite 60 mm

**Außenmodule**

Abbildung	Artikel	Bestellbezeichnung	Artikelnummer	GTIN	Preis	WG
	Außendichtelement Modul 1 zur Abdichtung im Futterrohr oder WU-Beton	<b>MSH PolySafe M1</b>	1560000100	4052487162753	*	5
	Außenflansch Modul 2 zur Ergänzung von Modul 1 oder 6, zur Einbindung vorhandener Gebäudeabdichtungen nach DIN18533	<b>MSH PolySafe M2</b>	1560000102	4052487162777	*	5
	Außendichtelement Modul 1.2 zur Abdichtung und Einbindung vorhandener Gebäudeabdichtungen nach DIN18533	<b>MSH PolySafe M1.2</b>	1560000104	4052487162784	*	5
	Universal-Dämmscheibe Modul 3	<b>MSH PolySafe M3</b>	3030609564	4052487250115	*	5
	Außendichtelement Modul 4 - Fest-Losflansch für Gebäude mit Dichtbahnen nach DIN18533 W2.2-E	<b>MSH PolySafe M4</b>	1551001004	4052487032506	*	5
	Außendichtelement Modul 6 zur Abdichtung in Doppel-/Elementwänden	<b>MSH PolySafe M6</b>	1560000107	4052487162807	*	5
	Außendichtelement Modul 6.2 für Doppel-/Elementwände und zur Einbindung vorhandener Gebäudeabdichtungen nach DIN18533	<b>MSH PolySafe M6.2</b>	1560000109	4052487163545	*	5

\* Preis auf Anfrage

Hauseinführungen

# Grundvariante für Nasseinbau

für Gebäude mit Keller

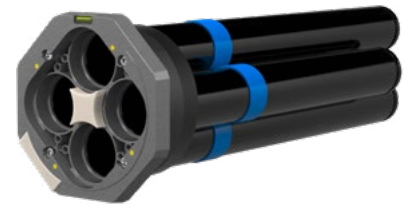

## MSH PolySafe MV

Gas- und wasserdichte Hauseinführung für die Sparten Gas, Wasser, Strom und Telekommunikation. Vergussvariante mit Innenabdichtung 30 mm Dichtbreite. Die Außenabdichtung erfolgt durch das Vergießen der Kernbohrung von der Gebäudeaußenseite. Notwendiges Zubehör: wiederverwendbare Verfüllvorrichtung und Vergussmörtel.

### USP

- sicherer Einbau durch Frontplatte mit integrierter Wasserwaage
- optische Montagesicherheit durch eingebaute Kontrollöffnungen

### Lieferumfang

- 1 Stück Frontplatte mit Innenabdichtung
- 4 Stück Mantelrohre
- 4 Stück Quellbänder (auf den Mantelrohren vormontiert)

- 1 Stück versetzbare Wasserwaage (vormontiert)
- 8 Stück selbstschneidende Schrauben 8x35 für Spartenabdichtung



### Maße

- Dichtbreite: 30 mm
- passend für Kernbohrung/Futterrohr Ø: 199 - 203 mm
- maximale Wandstärke: 500 mm (Sonderlänge auf Anfrage)

### Dichtheit

- gas- und wasserdicht bis 1,0 bar

Bestellbezeichnung	Artikelnummer	GTIN	Preis	WG
<b>MSH PolySafe MV</b>	1560000004	4052487162715	*	5

\* Preis auf Anfrage

### Zubehör

Abbildung	Artikel	Bestellbezeichnung	Artikelnummer	GTIN	Preis	WG
	Verfüllvorrichtung für Nass-einbau der MSH PolySafe MV (Vergussvariante)	<b>MSH PolySafe VFV</b>	1591000120	4052487038935	*	5
		<b>MSH PolySafe VFV45</b>	1591000121	4052487038942	*	5
	Quellbänder für Nasseinbau der MSH PolySafe Grundvariante 1	<b>MSH QB</b>	5060150300	4052487236065	*	5
	Vergussmörtel Hauff-Beto-Fix für Nasseinbau der MSH Poly-Safe MV	<b>MSH PolySafe VM</b>	5060080007	4052487236386	*	5

\* Preis auf Anfrage

# Grundvariante mit Innenabdichtung für Fernwärme

für Gebäude mit Keller



## MSH FW Basic GV1

Gas- und wasserdichte Hauseinführung für die Sparten Fernwärme/Erdwärme, Wasser, Strom und Telekommunikation. Grundvariante 1 mit Innenabdichtung 30 mm Dichtbreite. Die Außenabdichtung ist durch das Modulsystem, je nach Wandart, frei wählbar.

### USP

- eingebaute Dichtheitsprüfvorrichtung
- optische und fühlbare Montagesicherheit durch eingebaute Kontrollöffnung

### Lieferumfang

- 1 Stück Innenabdichtung
- 5 Stück Mantelrohre
- 1 Stück Prüfventil (vormontiert)
- 4 Stück Schrauben M8x45 für Fernwärme-Dichtelemente

- 6 Stück Schrauben M8x50 für Spartendichtelemente

### Maße

- Innenabdichtung mit Dichtbreite: 30 mm
- passend für Kernbohrung/Futterrohr Øi: 298 - 303 mm
- maximale Wandstärke: 500 mm (Sonderlänge auf Anfrage)

### Dichtheit

- gas- und wasserdicht bis 1,0 bar



Artikel	Bestellbezeichnung	Artikelnummer	GTIN	Preis	WG
Grundvariante mit Innenabdichtung für Fernwärme	<b>MSH FW Basic GV1</b>	1933001000	4052487126571	*	5

\* Preis auf Anfrage



Eingebaute MSH FW Basic Grundvariante 1 mit Außendichtelement MSH FW Basic M6 und MSH FW Basic M2 mit angeschlossenen Leerrohrsystemen und den Sparten Wasser, Elektro, Kommunikation und Fernwärme.

# Grundvariante mit Innenabdichtung für Fernwärme

für Gebäude mit Keller



## MSH FW Basic GV2

Gas- und wasserdichte Hauseinführung für die Sparten Fernwärme, Wasser, Strom und Telekommunikation. Grundvariante 2 mit Innenabdichtung 60 mm Dichtbreite. Die Außenabdichtung ist durch das Modulsystem, je nach Wandart, frei wählbar.

### USP

- optische und fühlbare Montagesicherheit durch eingebaute Kontrollöffnung
- Montagesicherheit durch eingebaute Dichtheitsprüfvorrichtung bei Doppel-/Elementwänden

### Lieferumfang

- 1 Stück Innenabdichtung
- 5 Stück Mantelrohre
- 1 Stück Prüfventil (vormontiert)
- 4 Stück Schrauben M8x45 für Fernwärme-Dichtelemente

- 6 Stück Schrauben M8x50 für Spartendichtelemente

### Maße

- Innenabdichtung mit Dichtbreite: 60 mm
- passend für Kernbohrung/Futterrohr Øi: 298 - 303 mm
- maximale Wandstärke: 500 mm (Sonderlänge auf Anfrage)

### Dichtheit

- gas- und wasserdicht bis 1,0 bar



Artikel	Bestellbezeichnung	Artikelnummer	GTIN	Preis	WG
Grundvariante mit Innenabdichtung für Fernwärme	<b>MSH FW Basic GV2</b>	1933002000	4052487126588	*	5

\* Preis auf Anfrage

### Außenmodule

Abbildung	Artikel	Bestellbezeichnung	Artikelnummer	GTIN	Preis	WG
	Außendichtelement Modul 1 zur Abdichtung im Futterrohr oder WU-Beton	<b>MSH FW Basic M1</b>	1933005000	4052487126618	*	5
	Außenflansch Modul 2 zur Ergänzung von Modul 1 oder 6, zur Einbindung vorhandener Gebäudeabdichtungen nach DIN18533	<b>MSH FW Basic M2</b>	1933005100	4052487126625	*	5
	Universal-Dämmscheibe Modul 3	<b>MSH FW Basic M3</b>	3030610760		*	5
	Außendichtelement Modul 4 - Fest-Losflansch für Gebäude mit Dichtbahnen nach DIN18533 W2.2-E	<b>FLFA1x300/80/0 DIN18533 A2<sup>1)</sup></b>	2500400007	4052487062381	2185,90 €	2
	Außendichtelement Modul 5 zur Abdichtung in WU-Beton, bei Kernbohrungen mit integrierter Wärmedämmung oder im Futterrohr	<b>MSH FW Basic M5</b>	1933005400	4052487126649	*	5
	Außendichtelement Modul 6 zur Abdichtung in Doppel-/Elementwänden	<b>MSH FW Basic M6</b>	1933005500	4052487126656	*	5

\* Preis auf Anfrage

<sup>1)</sup> Der Losflansch wird in geteilter Ausführung geliefert.

# Mehrsparten-Rohbauteil Reihen- anordnung

für Gebäude ohne Keller



## MSH Basic FUBO SR4 EBT

Zum gemeinsamen Einführen und Abdichten aller Versorgungsleitungen (Strom, Wasser, Telekommunikation, Gas) durch die Bodenplatte. Wird mit separat erhältlichem Spiralschlauchsystem, Dichteinsatz und Spartendichtelementen ergänzt.

### USP

- variable Höhenanpassung an das Fertigfußbodenniveau
- einfache Einbindung der Dampfsperre über Klebeflansch

### Lieferumfang

- 1 Stück Rohbauteil mit Aufstellvorrichtung

### Maße

- Breite: 216 mm
- Länge: 579 mm
- Höhe: 270 mm

### Dichtheit

- gas- und wasserdicht bis 1,0 bar



Bestellbezeichnung	Artikelnummer	GTIN	Preis	WG
<b>MSH Basic FUBO SR4 EBT</b>	1551008600	4052487204804	240,00 €	7



Eingebaute Mehrsparten-Hauseinführung MSH Basic FUBO SR4 EBT mit Dichteinsatz MSH Basic MBK R4, Leerrohrsystem Hateflex14078 MRD/x und den Sparten Wasser, Elektro, Kommunikation und Gas

# Dichteinsatz für Rohbauteil

Reihenanordnung



## MSH Basic MBK R4

Gas- und wasserdichte Hauseinführung für Gebäude ohne Keller zum gemeinsamen Einführen der Versorgungsleitungen Gas, Wasser, Strom und Telekommunikation. Der Einbau erfolgt in den Grundkörper MSH Basic FUBO EBT/EBTM SR4.

### USP

- umlaufend glatte Fläche zur optimalen Anarbeitung des Fertigfußbodens

### Lieferumfang

- 1 Stück Dichteinsatz
- 2 Stück Nagelschrauben zur Fixierung des Dichteinsatzes

- 8 Stück selbstschneidende Schrauben 8x35 für Spartenabdichtung

### Maße

- Breite: 500 mm
- Länge: 135 mm
- Höhe: 283 mm

### Dichtheit

- gas- und wasserdicht bis 1,0 bar



Artikel	Bestellbezeichnung	Artikelnummer	GTIN	Preis	WG
Dichteinsatz für Rohbauteil	<b>MSH Basic MBK R4</b>	1551008100	4052487141345	367,30 €	7

# Spiralschlauchsystem

flexibles Schutzrohrsystem für MSH/ESH Basic FUBO

## Hateflex14078 MRDx



Für Ein- und Mehrspartenhauseinführungen zur Erstellung eines durchgängigen Schutzrohrsystems bis zu den Hauptversorgungsleitungen. Angeschweißtes Mantelrohr mit 3-Stegdichtung zum Anschluss an Grundkörper der Hauseinführung für Gebäude ohne Keller.

### USP

- werkseitig auf Druckdichtheit geprüftes Leerrohrsystem
- inklusive Mantelrohr und aufgezogener 3-Stegdichtung

### Maße

- Øi: 78 mm
- Øa: 87 mm

### Dichtheit

- gas- und wasserdicht bis 1,0 bar

Länge Gesamtsystem (m)	Bestellbezeichnung	Artikelnummer	GTIN	Preis	WG
3.0	<b>Hateflex14078 MRD3000</b>	1551008700	4052487159203	*	5
4.0	<b>Hateflex14078 MRD4000</b>	3030314973	4052487224802	*	5
6.0	<b>Hateflex14078 MRD6000</b>	1551008701	4052487159210	*	5
10.0	<b>Hateflex14078 MRD10000</b>	1551008702	4052487160513	*	5
15.0	<b>Hateflex14078 MRD15000</b>	1551008703	4052487160520	*	5
25.0	<b>Hateflex14078 MRD25000</b>	3030327439	4052487224840	*	5

\* Preis auf Anfrage

# Mehrsparthen-Rohbauteil Reihenanzordnung

für Gebäude ohne Keller



## MSH Basic FUBO SR3 EBT

Zum gemeinsamen Einführen und Abdichten aller Versorgungsleitungen (Strom, Wasser, Telekommunikation oder Gas) durch die Bodenplatte. Wird mit separat erhältlichem Spiralschlauchsystem, Dichteinsatz und Spartendichtelementen ergänzt.

### USP

- variable Höhenanzpassung an das Fertigfußbodenniveau
- einfache Einbindung der Dampfsperre über Klebeflansch

### Lieferumfang

- 1 Stück Rohbauteil mit Aufstellvorrichtung

### Maße

- Breite: 216 mm
- Länge: 458 mm
- Höhe: 270 mm

### Dichtheit

- gas- und wasserdicht bis 1,0 bar



Bestellbezeichnung	Artikelnummer	GTIN	Preis	WG
<b>MSH Basic FUBO SR3 EBT</b>	3030484469	4052487242950	*	5

\* Preis auf Anfrage

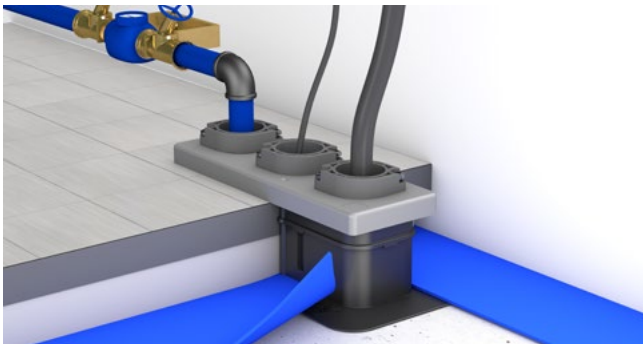

einfache Einbindung der Dampfsperre über Klebeflansch



# Dichteinsatz für Rohbauteil

Reihenanordnung



## MSH Basic MBK SR3

Zum gemeinsamen Einführen und Abdichten aller Versorgungsleitungen (Strom, Wasser, Telekommunikation, Gas) bei nicht unterkellerten Gebäuden, zum Einbau in den Grundkörper MSH Basic FUBO EBT SR3. Der MSH Basic MBK SR3 wird mit separat erhältlichen Spartendichtelementen ergänzt.

### USP

- umlaufend glatte Fläche zur optimalen Anarbeitung des Fertigfußbodens

- 6 Stück selbstschneidende Schrauben 8x35 für Spartenabdichtung



### Lieferumfang

- 1 Stück Dichteinsatz
- 2 Stück Nagelschrauben zur Fixierung des Dichteinsatzes

### Maße

- Breite: 379 mm
- Länge: 135 mm
- Höhe: 283 mm

### Dichtheit

- gas- und wasserdicht bis 1,0 bar

Bestellbezeichnung	Artikelnummer	GTIN	Preis	WG
<b>MSH Basic MBK SR3</b>	3030484493	4052487242967	*	5

\* Preis auf Anfrage

# Spiralschlauchsystem

flexibles Schutzrohrsystem für MSH/ESH Basic FUBO



## Hateflex14078 MRDx

Für Ein- und Mehrspartenhauseinführungen zur Erstellung eines durchgängigen Schutzrohrsystems bis zu den Hauptversorgungsleitungen. Angeschweißtes Mantelrohr mit 3-Stegdichtung zum Anschluss an Grundkörper der Hauseinführung für Gebäude ohne Keller.

### USP

- werkseitig auf Druckdichtheit geprüftes Leerrohrsystem
- inklusive Mantelrohr und aufgezogener 3-Stegdichtung

### Maße

- Øi: 78 mm
- Øa: 87 mm

### Dichtheit

- gas- und wasserdicht bis 1,0 bar

Länge Gesamtsystem (m)	Bestellbezeichnung	Artikelnummer	GTIN	Preis	WG
3.0	<b>Hateflex14078 MRD3000</b>	1551008700	4052487159203	*	5
4.0	<b>Hateflex14078 MRD4000</b>	3030314973	4052487224802	*	5
6.0	<b>Hateflex14078 MRD6000</b>	1551008701	4052487159210	*	5
10.0	<b>Hateflex14078 MRD10000</b>	1551008702	4052487160513	*	5
15.0	<b>Hateflex14078 MRD15000</b>	1551008703	4052487160520	*	5
25.0	<b>Hateflex14078 MRD25000</b>	3030327439	4052487224840	*	5

\* Preis auf Anfrage

# Mehrparten-Rohbauteil Reihen- anordnung

für Gebäude ohne Keller



## MSH Basic FUBO SR2 EBT

Zum Einführen und Abdichten von Versorgungsleitungen (Strom, Wasser, Telekommunikation oder Gas) durch die Bodenplatte. Wird mit separat erhältlichem Spiralschlauchsystem, Dichteinsatz und Spartendichtelementen ergänzt.

### USP

- variable Höhenanpassung an das Fertigfußbodenniveau
- einfache Einbindung der Dampfsperre über Klebeflansch

### Lieferumfang

- 1 Stück Rohbauteil mit Aufstellvorrichtung

### Maße

- Breite: 216 mm
- Länge: 337 mm
- Höhe: 270 mm

### Dichtheit

- gas- und wasserdicht bis 1,0 bar



Artikel	Bestellbezeichnung	Artikelnummer	GTIN	Preis	WG
Mehrparten-Rohbauteil Reihen-anordnung für Gebäude ohne Keller	<b>MSH Basic FUBO SR2 EBT</b>	3030484303	4052487242790	*	5

\* Preis auf Anfrage



# Dichteinsatz für Rohbauteil

Reihenanzordnung



## MSH Basic MBK SR2

Zum gemeinsamen Einführen und Abdichten aller Versorgungsleitungen (Strom, Wasser, Telekommunikation, Gas) bei nicht unterkellerten Gebäuden, zum Einbau in den Grundkörper MSH Basic FUBO EBT SR2. Der MSH Basic MBK SR2 wird mit separat erhältlichen Spartenabdichtelementen ergänzt.

### USP

- umlaufend glatte Fläche zur optimalen Anarbeitung des Fertigfußbodens

- 4 Stück selbstschneidende Schrauben 8x35 für Spartenabdichtung



### Lieferumfang

- 1 Stück Dichteinsatz
- 2 Stück Nagelschrauben zur Fixierung des Dichteinsatzes

### Maße

- Breite: 258 mm
- Länge: 135 mm
- Höhe: 283 mm

### Dichtheit

- gas- und wasserdicht bis 1,0 bar

Bestellbezeichnung	Artikelnummer	GTIN	Preis	WG
<b>MSH Basic MBK SR2</b>	3030484332	4052487242943	*	5

\* Preis auf Anfrage

# Spiralschlauchsystem

flexibles Schutzrohrsystem für MSH/ESH Basic FUBO

## Hateflex14078 MRDx



Für Ein- und Mehrspartenhauseinführungen zur Erstellung eines durchgängigen Schutzrohrsystems bis zu den Hauptversorgungsleitungen. Angeschweißtes Mantelrohr mit 3-Stegdichtung zum Anschluss an Grundkörper der Hauseinführung für Gebäude ohne Keller.

### USP

- werkseitig auf Druckdichtheit geprüftes Leerrohrsystem
- inklusive Mantelrohr und aufgezogener 3-Stegdichtung

### Maße

- Øi: 78 mm
- Øa: 87 mm

### Dichtheit

- gas- und wasserdicht bis 1,0 bar

Länge Gesamtsystem (m)	Bestellbezeichnung	Artikelnummer	GTIN	Preis	WG
3.0	<b>Hateflex14078 MRD3000</b>	1551008700	4052487159203	*	5
4.0	<b>Hateflex14078 MRD4000</b>	3030314973	4052487224802	*	5
6.0	<b>Hateflex14078 MRD6000</b>	1551008701	4052487159210	*	5
10.0	<b>Hateflex14078 MRD10000</b>	1551008702	4052487160513	*	5
15.0	<b>Hateflex14078 MRD15000</b>	1551008703	4052487160520	*	5
25.0	<b>Hateflex14078 MRD25000</b>	3030327439	4052487224840	*	5

\* Preis auf Anfrage

# Bodeneinführung Rohrbogen

für Fernwärmeleitungen

## FUBO RB



Zum Einführen und Abdichten von Fernwärme- und Nahwärme-Versorgungsleitungen sowie Wärmepumpenleitungen durch die Bodenplatte. Flexible Montage auf der Baustelle durch höhenanpassbare Dichtung und separate Aufstellvorrichtung. Einfache Positionierung und Installation mit mitgelieferter Aufstellvorrichtung.

### USP

- schnelle, werkzeuglose Montage
- flexible, höhenanpassbare 3-Stegdichtung
- durchgängiges Rohrstück

### Lieferumfang

- 1 Stück Rohrbogen
- 1 Stück 3-Stegdichtung

- 1 Stück Aufstellvorrichtung
- 2 Stück Verschlussdeckel

### Maße

- Radius Rohrbogen: 800 mm
- oben 680 mm gerades Rohrstück
- unten 180 mm gerades Rohrstück

### Dichtheit

- gas- und wasserdicht



Rohrbogen Øi (mm)	Rohrbogen Øa (mm)	Bestellbezeichnung	Artikelnummer	GTIN	Preis	WG
150	160	<b>FUBO RB150 r800</b>	3030641837	4052487251372	*	5
200	214	<b>FUBO RB200 r800</b>	3030623384	4052487251389	*	5
250	264	<b>FUBO RB250 r800</b>	3030566133	4052487247481	*	5
300	316	<b>FUBO RB300 r800</b>	3030566174	4052487247498	*	5

\* Preis auf Anfrage

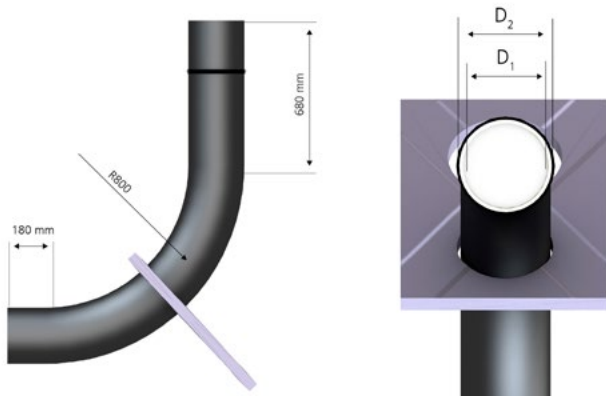

D1: Rohrbogen Øi, D2: Rohrbogen Øa

### Zubehör

Abbildung	Artikel	Bestellbezeichnung	Artikelnummer	GTIN	Preis	WG
	Rohranschlussmanschette zum Anschluss von glatten Kabelschutzrohren	<b>FUBO RB MA200-225/200-225</b>	3030642342	4052487251396	*	5
		<b>FUBO RB MA250-275/250-275</b>	3030630980	4052487249997	*	5
		<b>FUBO RB MA310-335/310-335</b>	3030630982	4052487250009	*	5

\* Preis auf Anfrage

Hauseinführungen

# Membran-Injektionssystem

für Gebäude mit Keller

## MIS60ND

Zur zuverlässigen Abdichtung von Micropipes/Glasfaserkabeln, Telekommunikationsleitungen oder Stromkabeln. Verwendbar für ungesteuerte Erdraketen.



### USP

- keine Tiefbauarbeiten auf dem Grundstück
- Universalhauseinführung mit Membran-Injektionssystem für Bohrungen in den gängigsten Wandarten
- kontrollierter Harzaustritt durch geschlitzten Membranschlauch

- 10 Stück Wandabschlussrosetten (nur bei Stromvariante)
- 10 Stück 2-Komponentenharz Resinator, 150 ml
- 1 Stück Schnellspannvorrichtung MIS60 SVS
- 1 Stück Kernbohrungsreinigungsbürste MIS REB



### Lieferumfang

- 1 Verpackungseinheit:
- 10 Stück MIS60ND
- 10 Stück Wandabschlusselemente (nur bei Kommunikationsvariante)

### Maße

- für Kernbohrungen Øi: 62 - 65 mm
- für Wandstärken: 200 - 1.200 mm

### Dichtheit

- gas- und wasserdicht bis 1,0 bar

### für Kommunikation

Anzahl Kabel/ Medium	geeignet für Medienrohr Øa (mm)	Bau- länge (mm)	Wand- stärke (mm)	Bestellbezeichnung	Artikelnummer	GTIN	Preis	WG
1	6 - 12	1300	200 - 1.200	<b>MIS60ND 1x6-12 BL1300 Set10</b>	3030380188	4052487229678	867,60 €	6
3	10			<b>MIS60ND 3x10 BL1300 Set10</b>	3030380187	4052487229685	867,60 €	6
4	5 - 7			<b>MIS60ND 4x5-7 BL1300 Set10</b>	3030380186	4052487229692	867,60 €	6

### für Strom

Anzahl Kabel/ Medium	geeignet für Medienrohr Øa (mm)	Bau- länge (mm)	Wand- stärke (mm)	Bestellbezeichnung	Artikelnummer	GTIN	Preis	WG
1	12 - 18	1300	200 - 1.200	<b>MIS60ND 1x12-18 BL1300 Set10</b>	3030380190	4052487229654	848,30 €	6
1	18 - 24			<b>MIS60ND 1x18-24 BL1300 Set10</b>	3030380191	4052487229647	848,30 €	6
1	24 - 30			<b>MIS60ND 1x24-30 BL1300 Set10</b>	3030380192	4052487229630	848,30 €	6
1	30 - 34			<b>MIS60ND 1x30-34 BL1300 Set10</b>	3030382136	4052487230148	848,20 €	6



Einbaugrafik - MIS60ND

# Membran-Injektionssystem

für Gebäude mit Keller



## MIS100ND VT75/63

Zur zuverlässigen Abdichtung der Sparten Gas, Trinkwasser, Strom oder Telekommunikation. Dazu wird vom Keller des Gebäudes mittels einer Erdverdrängungsrakete eine durchgängige Leerrohrtrasse bis zur Grundstücksgrenze aufgebaut.

### USP

- keine Tiefbauarbeiten auf dem Grundstück
- Universalhauseinführung mit Membran-Injektionssystem für Bohrungen in den gängigsten Wandarten
- kontrollierter Harzaustritt durch geschlitzten Membranschlauch

- 2 Stück selbstschneidende Schrauben 8x35 für Spartenabdichtung
- 1 Stück Stützrohr
- 2 Stück Verdrehsicherungsflaschen



### Maße

- für Kernbohrungen: Øi 99 - 103 mm
- für Wandstärken: 240 - 900 mm

### Dichtheit

- gas- und wasserdicht bis 1,0 bar

### Lieferumfang

- 1 Stück MIS100ND VT75/63 Hauseinführung

Anzahl Kabel/ Medium	geeignet für Medienrohr Øa (mm)	Wandstärke (mm)	Bestellbezeichnung	Artikelnummer	GTIN	Preis	WG
1	75/63	240 - 900	<b>MIS100ND VT75/63</b>	3030584419	4052487247566	160,10 €	6

### Zubehör

Abbildung	Artikel	Bestellbezeichnung	Artikelnummer	GTIN	Preis	WG
	Adapter: 75/63	<b>AD75/63</b>	3030574940		16,60 €	6
	Montagekoffer MIS NoDig für den Einbau der MIS100ND VT75/63	<b>MIS100ND VT75/63 MK</b>	3030589556	4052487248228	1083,20 €	6
	Vortriebsrohr DN63 für Wasserleitungen oder Elektrokabel	<b>VR63 S1000</b>	4040401472	4052487207881	20,40 €	5
	Vortriebsrohr DN75 für Gasleitungen	<b>VR75 G1000</b>	5130081015	4052487235518	*	5
	Vortriebsrohr DN75 für Wasserleitungen oder Elektrokabel	<b>VR75 S1000</b>	5130081016	4052487235501	*	5

\* Preis auf Anfrage

Hauseinführungen

# Membran-Injektionssystem

für Gebäude mit Keller



## MIS100ND VT63

Zur zuverlässigen Abdichtung der Sparten Trinkwasser, Strom oder Telekommunikation. Dazu wird vom Keller des Gebäudes mittels einer Erdverdrängungsrakete eine durchgängige Leerrohrtrasse bis zur Grundstücksgrenze aufgebaut.

### USP

- keine Tiefbauarbeiten auf dem Grundstück
- Universalhauseinführung mit Membran-Injektionssystem für Bohrungen in den gängigsten Wandarten
- kontrollierter Harzaustritt durch geschlitzten Membranschlauch

### Lieferumfang

- 1 Stück 8-kant-Innendichtelement

- 1 Stück MIS100ND VT63-Flanscheinheit mit Mantelrohr und Anschlussmuffe
- 2 Stück selbstschneidende Schrauben 8x35 für Spartenabdichtung
- 1 Stück Stützrohr
- 2 Stück Verdrehsicherungsflaschen



### Maße

- für Kernbohrungen: Øi 99 - 103 mm
- für Wandstärken: 240 - 600 mm

### Dichtheit

- gas- und wasserdicht bis 1,0 bar

Anzahl Kabel/Medium	geeignet für Medienrohr Øa (mm)	Wandstärke (mm)	Bestellbezeichnung	Artikelnummer	GTIN	Preis	WG
1	63	240 - 600	<b>MIS100ND VT63</b>	2900300800	4052487174299	167,50 €	6



Eingebaute Einsparten-Hauseinführung MIS100ND VT63 grabenlos

### Zubehör

Abbildung	Artikel	Bestellbezeichnung	Artikelnummer	GTIN	Preis	WG
	Montagekoffer MIS NoDig für den Einbau der MIS 100/VT63 NoDig	<b>MIS100ND VT63 MK</b>	2900300495	4052487131391	1083,20 €	6
	Schnellspannvorrichtung MIS für MIS100ND VT63	<b>MIS100ND VT63 SVS</b>	2900300490	4052487129404	140,10 €	6
	Rollkiesscheibe für grabenlose Bauweise	<b>RKS VT63</b>	1920003063	4052487052269	17,20 €	6
	Distanzklemme für Montagekoffer MIS NoDig	<b>MIS100ND VT63 DK</b>	5060020054	4052487236461	13,40 €	6
	Vortriebsrohr DN63 für Wasserleitungen oder Elektrokabel	<b>VR63 S1000</b>	4040401472	4052487207881	20,40 €	5

# Einzelhauseinführung ZAPPO

für Gebäude mit Keller

## ESH PolySafe VT75



Zur zuverlässigen Abdichtung der Sparten Gas, Trinkwasser, Strom oder Telekommunikation. Dazu wird vom Keller des Gebäudes mittels einer Erdverdrängungsrakete eine durchgängige Leerrohrtrasse bis zur Grundstücksgrenze aufgebaut.

### USP

- keine Tiefbauarbeiten auf dem Grundstück
- durchgängiges, gasdichtes Leerrohrsystem

### Lieferumfang

- 1 Stück 8-kant-Innendichtelement
- 1 Stück Dichteinsatz außen, mit Injektionsschlauch
- 1 Stück Moosgummiring

- 1 Stück Zentrier링
- 1 Stück Stützrohr
- 2 Stück Verdrehsicherungslaschen
- 2 Stück selbstschneidende Schrauben 8x35 für Spartenabdichtung



### Maße

- Kernbohrung: Øi 99 - 103 mm
- Vortriebsrohr: Øa 75 mm

### Dichtheit

- gas- und wasserdicht bis 1,0 bar

Bestellbezeichnung	Artikelnummer	GTIN	Preis	WG
<b>ESH PolySafe VT75</b>	1910010000	4052487165303	*	5

\* Preis auf Anfrage



Eingebaute ESH PolySafe VT75 mit angeschlossenem Vortriebsrohr VR75

### Zubehör

Abbildung	Artikel	Bestellbezeichnung	Artikelnummer	GTIN	Preis	WG
	Montagekoffer ZAPPO	<b>ESH PolySafe VT MK</b>	1920001000	4052487051514	*	5
	Vortriebsrohr DN75 für Gasleitungen	<b>VR75 G1000</b>	5130081015	4052487235518	*	5
	Vortriebsrohr DN75 für Wasserleitungen oder Elektrokabel	<b>VR75 S1000</b>	5130081016	4052487235501	*	5

\* Preis auf Anfrage

Hauseinführungen

# Grundvariante mit Innenabdichtung

für Gebäude mit Keller



## ESH PolySafe GV1

Gas- und wasserdichte Hauseinführung mit Innenabdichtung in 40 mm Dichtbreite für unterkellerte Gebäude für die Sparten Gas, Wasser, Strom oder Telekommunikation zum Einbau in Kernbohrungen oder Futterrohre. Die Außenabdichtung ist durch Modulsystem je nach Wandart frei wählbar.

### USP

- optische und fühlbare Montagesicherheit durch eingebaute Kontrollöffnung

### Lieferumfang

- 1 Stück 8-kant-Innendichtelement mit Mantelrohr DN 75
- 2 Stück selbstschneidende Schrauben 8x35 für Spartenabdichtung

### Maße

- Dichtbreite: 40 mm
- Kernbohrung/Futterrohr: Øi 99 - 103 mm
- Mantelrohr Øa: 75 mm, 600 mm lang
- maximale Wandstärke: 500 mm (Sonderlänge auf Anfrage)

### Dichtheit

- gas- und wasserdicht bis 1,0 bar
- radonsicher



Bestellbezeichnung	Artikelnummer	GTIN	Preis	WG
<b>ESH PolySafe GV1</b>	1910000000	4052487162821	*	5

\* Preis auf Anfrage



Eingebaute ESH PolySafe Grundvariante 1 mit Außendichtelement ESH PolySafe M6.2 mit angeschlossenem Leerrohrsystem und der Sparte Wasser

### Außenmodule

Abbildung	Artikel	Bestellbezeichnung	Artikelnummer	GTIN	Preis	WG
	Außendichtelement Modul 1 zur Abdichtung im Futterrohr oder WU-Beton	<b>ESH PolySafe M1</b>	1910000100	4052487162869	*	5
	Außendichtelement Modul 1.2 zur Abdichtung und Einbindung vorhandener Gebäudeabdichtungen nach DIN18533	<b>ESH PolySafe M1.2</b>	1910000104	4052487162876	*	5
	Universal-Dämmscheibe Modul 3	<b>ESH PolySafe M3</b>	3030610769	4052487250917	*	5
	Außendichtelement Modul 4 - Fest-Losflansch für Gebäude mit Dichtbahnen nach DIN18533 W2.2-E	<b>FLFA1x100/80/0 DIN18533 A2</b>	2500400002	4052487062336	1114,20 €	2
	Außendichtelement Modul 6 zur Abdichtung in Doppel-/Elementwänden	<b>ESH PolySafe M6</b>	1900400020	4052487051026	*	5
	Außendichtelement Modul 6.2 für Doppel-/Elementwände und zur Einbindung vorhandener Gebäudeabdichtungen nach DIN18533	<b>ESH PolySafe M6.2</b>	1910000109	4052487163552	*	5
	Außendichtelement Modul 8 zur universellen Abdichtung in allen gängigen Wandarten	<b>ESH PolySafe M8</b>	2900300600	4052487130134	79,00 €	6

\* Preis auf Anfrage

Hauseinführungen

# Gebäudeeinführung Gas

für unterkellerte Gebäude



## HS SKE

Gas-Hauseinführungskombination mit Gasarmatur Fabrikat Schuck DN 50 zum Einsatz in Kernbohrungen oder Futterrohren Øi 100 mm.

### Lieferumfang

- 1 Stück Gas-Hauseinführungskombination Fabrikat Schuck DN 50 inklusive Ausreiß- und Verdrehsicherung und vormontierten Dichtelementen

### Maße

- Kernbohrung/Futterrohr Øi: 100 mm
- Wandstärke: 240 - 700 mm

### Dichtheit

- gas- und wasserdicht bis 1,0 bar



Bestellbezeichnung	Artikelnummer	GTIN	Preis	WG
<b>HS SKEGTN-PESS-PE100-TE DN50 BL1030</b>	1990500010	4052487054072	*	5
<b>HS SKEFGTN-PESS-PE100-TE DN50 BL1030</b>	1990500020	4052487054089	*	5
<b>HS SKERVGTN-PESS-PE100-TE DN50 BL1030</b>	1990500030	4052487054096	*	5

\* Preis auf Anfrage

# Gebäudeeinführung Wasser

für unterkellerte Gebäude



## HS W-PE-AG-90°-ARO DN50 R2 BL1000

Wasser-Hauseinführungskombination Fabrikat Schuck DN 50 zum Einsatz in Kernbohrungen oder Futterrohren Øi 100 mm.

### Lieferumfang

- 1 Stück Wasser-Hauseinführungskombination Fabrikat Schuck DN 50 inklusive Ausreiß- und Verdrehsicherung und vormontierten Dichtelementen

### Maße

- Kernbohrung/Futterrohr Øi: 100 mm
- Wandstärke: 240 - 700 mm

### Dichtheit

- gas- und wasserdicht bis 1,0 bar



Bestellbezeichnung	Artikelnummer	GTIN	Preis	WG
<b>HS W-PE-AG-90°-ARO DN50 R2 BL1000</b>	1990500145	4052487054256	*	5

\* Preis auf Anfrage

# Gebäudeeinführung Gas

für unterkellerte Gebäude

## HSB SKIBFGTN-PESS-PE100-TE DN80 BL1480



Gas-Hauseinführungskombination mit Gasarmatur Fabrikat Schuck DN 80 zum Einsatz in Kernbohrungen oder Futterrohren Øi 150 mm.

### Lieferumfang

- 1 Stück Gas-Hauseinführungskombination Fabrikat Schuck DN 80 inklusive Ausreiß- und Verdrehsicherung und vormontierten Dichtelementen

### Maße

- Kernbohrung/Futterrohr Øi: 150 mm
- Wandstärke: 240 - 800 mm

### Dichtheit

- gas- und wasserdicht bis 1,0 bar



Bestellbezeichnung	Artikelnummer	GTIN	Preis	WG
<b>HSB SKIBFGTN-PESS-PE100-TE DN80 BL1480</b>	1990800010	4052487054430	*	5

\* Preis auf Anfrage

# Gebäudeeinführung Wasser

für unterkellerte Gebäude

## ROKA WF-TE-ARO PS16/PT24 DN80 BL960



Wasser-Hauseinführungskombination Fabrikat Schuck DN 80 zum Einsatz in Kernbohrungen oder Futterrohre Øi 150 mm.

### Lieferumfang

- 1 Stück Wasser-Hauseinführungskombination Fabrikat Schuck DN 80 inklusive Ausreiß- und Verdrehsicherung und vormontierten Dichtelementen

### Maße

- Kernbohrung/Futterrohr Øi: 150 mm
- Wandstärke: 240 - 700 mm

### Dichtheit

- gas- und wasserdicht bis 1,5 bar



Bestellbezeichnung	Artikelnummer	GTIN	Preis	WG
<b>ROKA WF-TE-ARO PS16/PT24 DN80 BL960</b>	1990800080	4052487054454	*	5

\* Preis auf Anfrage

Hauseinführungen

# Glasfaser-Hauseinführung

für Gebäude mit oder ohne Keller



## GFH20 PRO

Zur zuverlässigen Abdichtung von Glasfaserkabeln.

### USP

- Universalhauseinführung mit Injektionssystem für Bohrungen in den gängigsten Wandarten
- ermöglicht waagerechten oder schrägen Einbau bis zu 45° Neigung
- schonende Abdichtung von Glasfaserkabeln durch Dichtlippen

### Lieferumfang

- 1 Stück GFH20
- 1 Stück Hauff-2-Komponentenharz Resinator, 80 ml
- 1 Stück Mischdüse

- 1 Stück Wandabschlusselement
- je Variante: passende Anzahl an Pipeklemmen

### Maße

- Anwendungsbereich: 2 Glasfaserkabel mit  $\varnothing a$  7 - 10 mm oder 1 Glasfaserkabel mit  $\varnothing a$  6 - 13 mm oder 1 Glasfaserkabel mit  $\varnothing a$  12 - 16 mm
- für Bohrungen  $\varnothing i$ : 20 mm
- für Wandstärken ab 100 mm

### Dichtheit

- gas- und wasserdicht bis 1,0 bar



Anzahl Kabel/ Medium	geeignet für Medienrohr $\varnothing a$ (mm)	Bestellbezeichnung	Artikelnummer	GTIN	Preis	WG
1	6 - 13	<b>GFH20 1x6-13 PRO</b>	2900001313	4052487209847	34,90 €	6
1	12 - 16	<b>GFH20 1x12-16 PRO</b>	2900001315	4052487209861	38,40 €	6
2	7 - 10	<b>GFH20 2x7-10 PRO<sup>1)</sup></b>	2900001311	4052487209823	32,80 €	6

<sup>1)</sup> bei 2x10 mm:  $\varnothing = 22$  mm

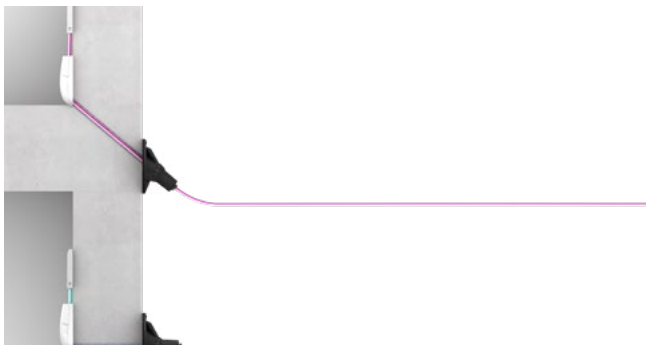

GFH20 PRO - Schräger und waagrecht Einbau

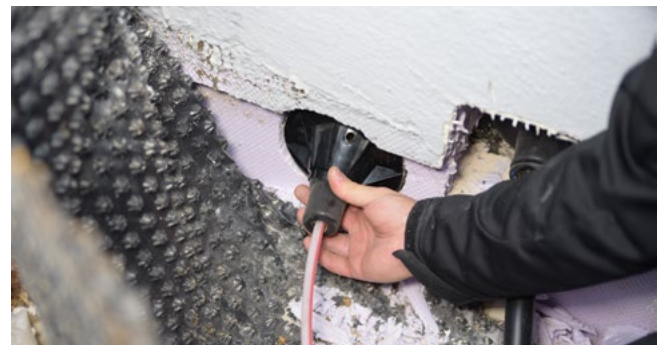

Einbaugrafik - GFH20 PRO

# Glasfaser-Hauseinführung

für Gebäude mit oder ohne Keller



## GFH30 PRO

Zur zuverlässigen Abdichtung von Glasfaserkabeln.

### USP

- Universalhauseinführung mit Injektionssystem für Bohrungen in den gängigsten Wandarten
- ermöglicht waagerechten oder schrägen Einbau bis zu 45° Neigung
- schonende Abdichtung von Glasfaserkabeln durch Dichtlippen

### Lieferumfang

- 1 Stück GFH30
- 1 Stück Wandabschlusselement

- 1 Stück 2-Komponentenharz Resinator, 80 ml
- 1 Stück Mischdüse

### Maße

- Anwendungsbereich: 2 Glasfaserkabel mit  $\varnothing a$  7 - 10 mm oder 1 Glasfaserkabel mit  $\varnothing a$  6 - 13 mm oder 1 Glasfaserkabel mit  $\varnothing a$  12 - 16 mm
- für Bohrungen  $\varnothing i$ : 30 mm
- für Wandstärken ab 200 mm

### Dichtheit

- gas- und wasserdicht bis 1,0 bar



Anzahl Kabel/ Medium	geeignet für Medienrohr $\varnothing a$ (mm)	Bestellbezeichnung	Artikelnummer	GTIN	Preis	WG
1	6 - 13	<b>GFH30 1x6-13 PRO</b>	3030535887	4052487244725	41,20 €	6
1	12-16	<b>GFH30 1x12-16 PRO</b>	3030535888	4052487244732	41,20 €	6
2	7 - 10	<b>GFH30 2x7-10 PRO</b>	3030535881	4052487244718	41,20 €	6



GFH30 - Schräger Einbau



Einbaugrafik - GFH30

### Zubehör

Abbildung	Artikel	Bestellbezeichnung	Artikelnummer	GTIN	Preis	WG
	Wandhalter für PE-Wellrohr DN23 schwarz	<b>WH DN23</b>	5199990028	4052487235143	2,10 €	6
	PE-Wellrohr für Hauseinführungen GFH30	<b>WR23 S50000</b>	5130031010	4052487248204	142,60 €	6

Hauseinführungen

# 2-Komponentenharz Resinator

Expansionsharz

## EH Resinator



Zur Abdichtung und Befestigung von Hauseinführungen in Beton und Mauerwerk.

### Lieferumfang



- 25 ml: Doppelspritze inklusive Mischdüse
- 80 ml/150 ml: Kartusche inklusive Mischdüse

### Maße

- ca. fünffaches Harz-Volumen nach Injektionsvorgang

### Dichtheit

- gas- und wasserdicht bis 1,0 bar

Abbildung	Inhalt (ml)	Bestellbezeichnung	VPE	Artikelnummer	GTIN	Preis	WG
	25 ml	<b>EH Resinator 25</b>	1	3030506759	4052487244114	9,90 €	6
	80 ml	<b>EH Resinator 80</b>	1	2900001354	4052487216517	12,80 €	6
	150 ml	<b>EH Resinator 150</b>	1	2900001355	4052487216524	15,40 €	6

# Membran-Injektionssystem

für Gebäude mit Keller



## MIS40D

Zur zuverlässigen Abdichtung von Glasfaserkabeln und Telekommunikationsleitungen.

### USP

- Universalhauseinführung mit Membran-Injektionssystem für Bohrungen in den gängigsten Wandarten
- kontrollierter Harzaustritt durch geschlitzten Membranschlauch
- schonende Abdichtung der Medienleitungen durch Dichtlippen

- 10 Stück MIS40
- 10 Stück Wandabschlusselement
- 10 Stück 2-Komponentenharz Resinator, 150 ml
- 1 Stück Schnellspannvorrichtung MIS40 SVS



### Maße

- für Kernbohrungen Øi: 40 - 50 mm

### Dichtheit

- gas- und wasserdicht bis 1,0 bar

### Lieferumfang

- 1 Verpackungseinheit:

Anzahl Kabel/ Medium	geeignet für Medienrohr Øa (mm)	Baulänge (mm)	Wandstärke (mm)	Bestellbezeichnung	Artikelnummer	GTIN	Preis	WG
1	9 - 12	1000	200 - 900	<b>MIS40D 1x9-12 BL1000 Set10</b>	3030380164	4052487229913	532,40 €	6
2	5 - 7			<b>MIS40D 2x5-7 BL1000 Set10</b>	3030380163	4052487229920	532,40 €	6
1	9 - 12	1300	900 - 1.200	<b>MIS40D 1x9-12 BL1300 Set10</b>	3030391737	4052487230698	532,40 €	6
2	5 - 7			<b>MIS40D 2x5-7 BL1300 Set10</b>	3030391736	4052487230681	532,40 €	6



Einbaugrafik - MIS40D



Eingebaute MIS40D

Hauseinführungen

# Membran-Injektionssystem

für Gebäude mit oder ohne Keller

## MIS40S

Geeignet zur Schrägeinführung durch die Wand oder Bodenplatte.



### USP

- Universalhauseinführung mit Membran-Injektionssystem für Bohrungen in den gängigsten Wandarten
- kontrollierter Harzaustritt durch geschlitzten Membranschlauch
- schonende Abdichtung der Medienleitungen durch Dichtlippen

- 10 Stück MIS40S
- 10 Stück Wandabschlusselement
- 10 Stück 2-Komponentenharz Resinator, 150 ml
- 1 Stück Schnellspannvorrichtung MIS40 SVS



### Maße

- für Kernbohrungen Øi: 40 - 50 mm
- Baulänge: 1.300 mm

### Lieferumfang

- 1 Verpackungseinheit:

### Dichtheit

- gas- und wasserdicht bis 1,0 bar

Anzahl Kabel/ Medium	geeignet für Medienrohr Øa (mm)	Baulänge (mm)	Wandstärke (mm)	Bestellbezeichnung	Artikelnummer	GTIN	Preis	WG
1	9 - 12	1300	200 - 1.200	<b>MIS40S 1x9-12 Set10</b>	3030380168	4052487229876	626,70 €	6
2	5 - 7			<b>MIS40S 2x5-7 Set10</b>	3030380167	4052487229883	626,70 €	6



Einbaugrafik - MIS40S

# Membran-Injektionssystem

für Gebäude mit Keller

## MIS60D



Für bestehende Gebäude mit Keller zur zuverlässigen Abdichtung von Medienleitungen wie z.B. Wasserleitungen, Kommunikationsleitungen oder Elektroleitungen.

### USP

- Universalhauseinführung mit Membran-Injektionssystem für Bohrungen in den gängigsten Wandarten
- kontrollierter Harzaustritt durch geschlitzten Membranschlauch
- schonende Abdichtung der Medienleitungen durch Dichtlippen

- 10 Stück Wandabschlusselemente (nur bei Kommunikationsvariante)
- 10 Stück Wandabschlussrosetten (nur bei Stromvariante)
- 10 Stück 2-Komponentenharz Resinator, 150 ml
- 1 Stück Schnellspannvorrichtung MIS60 SVS



### Lieferumfang

- 1 Verpackungseinheit:
- 10 Stück MIS60D inklusive vormontiertem Dichteinsatz

### Maße

- für Kernbohrungen Øi: 62 - 65 mm
- für Wandstärken: 200 - 1.200 mm

### Dichtheit

- gas- und wasserdicht bis 1,0 bar
- radonsicher

### für Kommunikation

Anzahl Kabel/ Medium	geeignet für Medienrohr Øa (mm)	Baulänge (mm)	Wandstärke (mm)	Bestellbezeichnung	Artikelnummer	GTIN	Preis	WG
1	6 - 12	1000	200 - 900	<b>MIS60D 1x6-12 BL1000 Set10</b>	3030380172	4052487229838	668,40 €	6
3	10			<b>MIS60D 3x10 BL1000 Set10</b>	3030380171	4052487229845	668,40 €	6
4	5 - 7			<b>MIS60D 4x5-7 BL1000 Set10</b>	3030380170	4052487229852	668,40 €	6
1	6 - 12	1300	900 - 1.200	<b>MIS60D 1x6-12 BL1300 Set10</b>	3030391740	4052487230728	668,30 €	6
3	10			<b>MIS60D 3x10 BL1300 Set10</b>	3030391739	4052487230711	759,40 €	6
4	5 - 7			<b>MIS60D 4x5-7 BL1300 Set10</b>	3030391738	4052487230704	668,30 €	6

### für Strom

Anzahl Kabel/ Medium	geeignet für Medienrohr Øa (mm)	Baulänge (mm)	Wandstärke (mm)	Bestellbezeichnung	Artikelnummer	GTIN	Preis	WG
1	12 - 18	1000	200 - 900	<b>MIS60D 1x12-18 BL1000 Set10</b>	3030380174	4052487229814	668,30 €	6
1	18 - 24			<b>MIS60D 1x18-24 BL1000 Set10</b>	3030380175	4052487229807	668,30 €	6
1	24 - 30			<b>MIS60D 1x24-30 BL1000 Set10</b>	3030380176	4052487229791	668,30 €	6
1	30 - 34			<b>MIS60D 1x30-34 BL1000 Set10</b>	3030382134	4052487230124	668,40 €	6
1	12 - 18	1300	900 - 1.200	<b>MIS60D 1x12-18 BL1300 Set10</b>	3030391741	4052487230735	668,30 €	6
1	18 - 24			<b>MIS60D 1x18-24 BL1300 Set10</b>	3030391742	4052487230742	668,30 €	6
1	24 - 30			<b>MIS60D 1x24-30 BL1300 Set10</b>	3030391743	4052487230759	668,30 €	6
1	30 - 34			<b>MIS60D 1x30-34 BL1300 Set10</b>	3030391744	4052487230766	668,30 €	6



Einbaugrafik - MIS60D

Hauseinführungen

# Membran-Injektionssystem

für Gebäude mit oder ohne Keller



## MIS60S

Geeignet zur Schrägeinführung durch die Wand oder Bodenplatte.

### USP

- Universalhauseinführung mit Membran-Injektionssystem für schräge Bohrungen durch Boden oder Wand
- kontrollierter Harzaustritt durch geschlitzten Membranschlauch
- schonende Abdichtung der Medienleitungen durch Dichtlippen

- 10 Stück Wandabschlussrosetten (nur bei Stromvariante)
- 10 Stück 2-Komponentenharz Resinator, 150 ml
- 1 Stück Schnellspannvorrichtung MIS60 SVS



### Lieferumfang

- 1 Verpackungseinheit:
- 10 Stück MIS60S
- 10 Stück Wandabschlusselemente (nur bei Kommunikationsvariante)

### Maße

- für Kernbohrungen Øi: 62 - 65 mm
- Baulänge: 1.300 mm

### Dichtheit

- gas- und wasserdicht bis 1,0 bar

### für Kommunikation

Anzahl Kabel/ Medium	geeignet für Medienrohr Øa (mm)	Baulänge (mm)	Wandstärke (mm)	Bestellbezeichnung	Artikelnummer	GTIN	Preis	WG
1	6 - 12	1300	200 - 1.200	MIS60S 1x6-12 BL1300 Set10	3030380180	4052487229753	848,20 €	6
3	10			MIS60S 3x10 BL1300 Set10	3030380179	4052487229760	848,20 €	6
4	5 - 7			MIS60S 4x5-7 BL1300 Set10	3030380178	4052487229777	848,20 €	6

### für Strom

Anzahl Kabel/ Medium	geeignet für Medienrohr Øa (mm)	Baulänge (mm)	Wandstärke (mm)	Bestellbezeichnung	Artikelnummer	GTIN	Preis	WG
1	12 - 18	1300	200 - 1.200	MIS60S 1x12-18 BL1300 Set10	3030380182	4052487229739	668,30 €	6
1	18 - 24			MIS60S 1x18-24 BL1300 Set10	3030380183	4052487229722	848,30 €	6
1	24 - 30			MIS60S 1x24-30 BL1300 Set10	3030380184	4052487229715	848,30 €	6
1	30 - 34			MIS60S 1x30-34 BL1300 Set10	3030382135	4052487230131	848,20 €	6



Einbaugrafik - MIS60S

# Membran-Injektionssystem

für Gebäude mit Keller



## MIS90D

Zur zuverlässigen Abdichtung für alle Elektro- und Telekommunikationsleitungen ohne zusätzliches Schrumpfen über eine Dichtmanschette.

### USP

- Universalhauseinführung mit Membran-Injektionssystem für Bohrungen in den gängigsten Wandarten
- kontrollierter Harzaustritt durch geschlitzten Membranschlauch
- gleichzeitige Abdichtung der Sparten Strom, Wasser und Kommunikation

### Lieferumfang

- 1 Verpackungseinheit:
- 6 Stück MIS 90 inklusive vormontiertem Manschettenstopfen
- 6 Stück Wandabschlussrosetten



### Maße

- für Kernbohrungen Øi: 92 - 102 mm

### Dichtheit

- gas- und wasserdicht bis 1,0 bar

Anzahl Kabel/ Medium insgesamt	Anzahl Kabel/ Medium	geeignet für Medienrohr Øa (mm)	Baulänge (mm)	Wandstärke (mm)	Bestellbezeichnung	Artikelnummer	GTIN	Preis	WG	
3	1	24-52	1000	200 - 900	<b>MIS90D 1x24-52+2x7 K SET</b>	3030300140	4052487113977	117,00 €	6	
	2	7								
	1	1	24-52	1300	900 - 1.200	<b>MIS90D 1x24-52+2x7 L SET</b>	3030300142	4052487114004	128,40 €	6
		2	7							
8	1	24-40	1000	200 - 900	<b>MIS90D 1x24-40+3x7-13+2x5-8+2x7 K SET</b>	3030300143	4052487113960	117,00 €	6	
	3	7-13								
	2	5-8								
	2	7								
	1	1	24-40	1300	900 - 1.200	<b>MIS90D 1x24-40+3x7-13+2x5-8+2x7 L SET</b>	3030300149	4052487215077	128,40 €	6
		3	7-13							
		2	5-8							
		2	7							
7	1	13-21	1000	200 - 900	<b>MIS90D 1x13-21+3x7-13-1x5-13+2x7 K SET</b>	3030300144	4052487126670	128,40 €	6	
	3	7-13								
	1	5-13								
	2	7								
	1	1	13-21	1300	900 - 1.200	<b>MIS90D 1x13-21+3x7-13-1x5-13+2x7 L SET</b>	3030300150	4052487215084	139,70 €	6
		3	7-13							
		1	5-13							
		2	7							

Durchführung der Speedpipes in Flansch und Wandabschlussrosette und damit außerhalb des Mantelrohrs



Einbaugrafik - MIS90D



Eingebaute MIS90D

Hauseinführungen

# Membran-Injektionssystem

für Gebäude mit oder ohne Keller



## MIS90S

Geeignet zur Schrägeinführung durch die Wand oder Bodenplatte. Zur zuverlässigen Abdichtung für alle Wasser- und Telekommunikationsleitungen ohne zusätzliches Schrumpfen über eine Dichtmanschette.

### USP

- Universalhauseinführung mit Membran-Injektionssystem für schräge Bohrungen durch Boden oder Wand
- gleichzeitige Abdichtung der Sparten Strom, Wasser und Kommunikation
- kontrollierter Harzaustritt durch geschlitzten Membranschlauch

- 6 Stück MIS90S inklusive vormontiertem Manschettenstopfen
- 6 Stück Abschlussstopfen



### Maße

- für Kernbohrungen Øi: 92 - 102 mm
- Baulänge: 1.300 mm

### Dichtheit

- gas- und wasserdicht bis 1,0 bar

### Lieferumfang

- 1 Verpackungseinheit:

Anzahl Kabel/ Medium insgesamt	Anzahl Kabel/ Medium	geeignet für Medienrohr Øa (mm)	Baulänge (mm)	Wandstärke (mm)	Bestellbezeichnung	Artikelnummer	GTIN	Preis	WG
1	1	24 - 52	1300	200 - 1.200	<b>MIS90S 1x24-52 SET</b>	2900200510	4052487130905	135,70 €	6
6	1	24 - 40	1300	200 - 1.200	<b>MIS90S 1x24-40+3x7-13+2x5-8 SET</b>	2900200520	4052487130912	135,70 €	6
	3	7 - 13							
5	2	5 - 8	1300	200 - 1.200	<b>MIS90S 1x13-21+3x7-13+1x5-13 SET</b>	2900200530	4052487133159	135,70 €	6
	1	13 - 21							
	3	7 - 13							
	1	5 - 13							



Einbaugrafik - MIS90S

# Einzelhauseinführungsset MIS

mit Membran-Injektionssystem

## MIS100 WP Set

Universalhauseinführung mit Membran-Injektionssystem für Bohrungen in den gängigsten Wandarten zum Einführen und Abdichten von Twinway-Wärmepumpen-Rohren. Zusätzlich können jeweils zwei Kabel durchgeführt werden



### USP

- Universalhauseinführung mit Membran-Injektionssystem für Bohrungen in den gängigsten Wandarten
- kontrollierter Harzaustritt durch geschlitzten Membranschlauch

- 2 Stück Wandabschlussrosetten
- 2 Stück 2-Komponentenharz, 300 ml

### Maße

- für Kernbohrungen Øi: 99 - 103 mm
- für Wandstärken ab 190 mm

### Dichtheit

- gas- und wasserdicht bis 1,0 bar



nur über Hauff-Technik Partner  
WATER WAY Engineering  
erhältlich.

### Lieferumfang

- 2 Stück MIS100

Mindestwandstärke (mm)	Futterrohr/Kernbohrung Øi (mm)	Bestellbezeichnung
200	99-103	MIS100 WP Set

# Einzelhauseinführung MIS

mit Membran-Injektionssystem



## MIS200

Universalhauseinführung mit Membran-Injektionssystem für Bohrungen in den gängigsten Wandarten zum Einführen und Abdichten von glatten oder gewellten Rohren. Zum direkten Einbau in Bohrungen mit Øi 199 - 203 mm, in alle gängigen Wandarten mit Wandstärken ab 120 mm.

### USP

- Universalhauseinführung mit Membran-Injektionssystem für Bohrungen in den gängigsten Wandarten
- kontrollierter Harzaustritt durch geschlitzten Membranschlauch

### Lieferumfang

- 1 Stück Hauseinführung MIS200
- 1 Stück Wandabschlusselement

- 1 Stück 2-Komponentenharz, 300 ml
- 1 Stück Wechseleinsatz (bei Varianten kleiner als DN 160)
- Edelstahlclippinge (bei Varianten für Wellrohre)



### Maße

- für Kernbohrungen Øi: 199 - 203 mm
- für Wandstärken ab 120 mm

### Dichtheit

- gas- und wasserdicht bis 1,0 bar

### für gewellte Rohre

Futterrohr/ Kernbohrung Øi (mm)	Nenn- durchmesser (mm)	Wellrohrhersteller	Typ	Bestellbezeichnung	Artikelnummer	GTIN	Preis	WG
200	75	Aduxa	Aduxa	<b>MIS200 1x75 WR</b>	3030662767	4052487252058	349,00 €	6
200	90	Aduxa	Aduxa	<b>MIS200 1x90 WR</b>	3030662799	4052487252065	349,00 €	6
200	110	Aduxa	Aduxa	<b>MIS200 1x110 WR</b>	3030662804	4052487252072	349,00 €	6
200	125	Aduxa	Aduxa	<b>MIS200 1x125 WR</b>	3030662811	4052487252089	349,00 €	6
200	160	Aduxa	Aduxa	<b>MIS200 1x160 WR</b>	3030662847	4052487252096	299,00 €	6
200	125	Austroflex	AUSTROPEX	<b>MIS200 1x125 WR</b>	3030642968	4052487251662	349,00 €	6
200	145	Austroflex	AUSTROPEX	<b>MIS200 1x145 WR</b>	3030642967	4052487251679	349,00 €	6
200	160	Austroflex	AUSTROPEX	<b>MIS200 1x160 WR</b>	3030642966	4052487251686	299,00 €	6
200	75	DRS	DUOLIGHT	<b>MIS200 1x75 WR</b>	3030662767	4052487252058	349,00 €	6
200	90	DRS	DUOLIGHT	<b>MIS200 1x90 WR</b>	3030662799	4052487252065	349,00 €	6
200	110	DRS	DUOLIGHT	<b>MIS200 1x110 WR</b>	3030662804	4052487252072	349,00 €	6
200	125	DRS	DUOLIGHT	<b>MIS200 1x125 WR</b>	3030662811	4052487252089	349,00 €	6
200	160	DRS	DUOLIGHT	<b>MIS200 1x160 WR</b>	3030662847	4052487252096	299,00 €	6
200	75	Fränkische	KABUFLEX	<b>MIS200 1x75 WR</b>	3030662563	4052487251938	349,00 €	6
200	90	Fränkische	KABUFLEX	<b>MIS200 1x90 WR</b>	3030662589	4052487251914	349,00 €	6
200	110	Fränkische	KABUFLEX	<b>MIS200 1x110 WR</b>	3030662590	4052487251921	349,00 €	6
200	125	Fränkische	KABUFLEX	<b>MIS200 1x125 WR</b>	3030662591	4052487251945	349,00 €	6
200	160	Fränkische	KABUFLEX	<b>MIS200 1x160 WR</b>	3030662618	4052487251952	299,00 €	6
200	75	Hegler	HEKAPLAST	<b>MIS200 1x75 WR</b>	3030662659	4052487251815	349,00 €	6

Futterrohr/ Kernbohrung Øi (mm)	Nenn- durchmesser (mm)	Wellrohrhersteller	Typ	Bestellbezeichnung	Artikelnummer	GTIN	Preis	WG
200	90	Hegler	HEKAPLAST	<b>MIS200 1x90 WR</b>	3030662665	4052487251822	349,00 €	6
200	110	Hegler	HEKAPLAST	<b>MIS200 1x110 WR</b>	3030662669	4052487251839	349,00 €	6
200	125	Hegler	HEKAPLAST	<b>MIS200 1x125 WR</b>	3030662673	4052487251846	349,00 €	6
200	160	Hegler	HEKAPLAST	<b>MIS200 1x160 WR</b>	3030662674	4052487251853	299,00 €	6
200	125	Thermaflex	FLEXALEN	<b>MIS200 1x125 WR</b>	3030642973	4052487251693	349,00 €	6
200	160	Thermaflex	FLEXALEN	<b>MIS200 1x160 WR</b>	3030642972	4052487251709	299,00 €	6
200	125	Watts Industries Deutschland GmbH	MICROFLEX	<b>MIS200 1x125 WR</b>	3030614538	4052487251716	349,00 €	6
200	160	Watts Industries Deutschland GmbH	MICROFLEX	<b>MIS200 1x160 WR</b>	3030614536	4052487251723	299,00 €	6

### für glatte Rohre

Futterrohr/ Kernbohrung Øi (mm)	Nenn- durchmesser (mm)	Wellrohrhersteller	Typ	Bestellbezeichnung	Artikelnummer	GTIN	Preis	WG
200	75	-	-	<b>MIS200 1x75</b>	3030662065	4052487251730	299,00 €	6
200	90	-	-	<b>MIS200 1x90</b>	3030662058	4052487251747	299,00 €	6
200	110	-	-	<b>MIS200 1x110</b>	3030662056	4052487251754	299,00 €	6
200	125	-	-	<b>MIS200 1x125</b>	3030662055	4052487251761	299,00 €	6
200	140	-	-	<b>MIS200 1x140</b>	3030662051	4052487251778	299,00 €	6
200	145	-	-	<b>MIS200 1x145</b>	3030661984	4052487251785	299,00 €	6
200	160	-	-	<b>MIS200 1x160</b>	3030661972	4052487251792	249,00 €	6

Weitere Varianten auf Anfrage.



# Einsparten-Rohbauteil

für Gebäude ohne Keller

## ESH Basic FUBO SR1 EBT



Zum Einführen und Abdichten von Versorgungsleitungen (Strom, Wasser, Telekommunikation oder Gas) durch die Bodenplatte. Wird mit separat erhältlichem Spiralschlauchsystem, Dichteinsatz und Spartendichtelement ergänzt.

### USP

- variable Höhenanpassung an das Fertigfußbodenniveau
- einfache Einbindung der Dampfsperre über Klebeflansch

### Lieferumfang

- 1 Stück Rohbauteil mit Aufstellvorrichtung

### Maße

- Breite: 222 mm
- Länge: 222 mm
- Höhe: 270 mm

### Dichtheit

- gas- und wasserdicht bis 1,0 bar



Artikel	Bestellbezeichnung	Artikelnummer	GTIN	Preis	WG
Einsparten-Rohbauteil	<b>ESH Basic FUBO SR1 EBT</b>	3030473606	4052487241212	*	5

\* Preis auf Anfrage



Eingebaute Einsparten-Hauseinführung ESH Basic FUBO SR1 EBT mit Dichteinsatz ESH Basic MBK SR1, Leerrohrsystem Hateflex14078 MRD/x und der Sparte Wasser

# Dichteinsatz für Rohbauteil

## ESH Basic MBK SR1



Gas- und wasserdichte Hauseinführung für die Sparten Gas, Wasser, Strom oder Telekommunikation für nicht unterkellerte Gebäude. Der Einbau erfolgt in den Grundkörper ESH Basic FUBO EBT SR1.

### USP

- umlaufend glatte Fläche zur optimalen Anarbeitung des Fertigfußbodens

### Lieferumfang

- 1 Stück Dichteinsatz
- 4 Stück Nagelschrauben zur Fixierung des Dichteinsatzes

- 2 Stück selbstschneidende Schrauben 8x35 für Spartenabdichtung

### Maße

- Breite: 135 mm
- Länge: 135 mm
- Höhe: 283 mm

### Dichtheit

- gas- und wasserdicht bis 1,0 bar



Artikel	Bestellbezeichnung	Artikelnummer	GTIN	Preis	WG
Dichteinsatz für Rohbauteil	<b>ESH Basic MBK SR1</b>	3030473652	4052487241229	*	5

\* Preis auf Anfrage

# Spiralschlauchsystem

flexibles Schutzrohrsystem für MSH/ESH Basic FUBO

## Hateflex14078 MRDx



Für Ein- und Mehrspartenhauseinführungen zur Erstellung eines durchgängigen Schutzrohrsystems bis zu den Hauptversorgungsleitungen. Angeschweißtes Mantelrohr mit 3-Stegdichtung zum Anschluss an Grundkörper der Hauseinführung für Gebäude ohne Keller.

### USP

- werkseitig auf Druckdichtheit geprüfetes Leerrohrsystem
- inklusive Mantelrohr und aufgezogener 3-Stegdichtung

### Maße

- Øi: 78 mm
- Øa: 87 mm

### Dichtheit

- gas- und wasserdicht bis 1,0 bar

Länge Gesamtsystem (m)	Bestellbezeichnung	Artikelnummer	GTIN	Preis	WG
3.0	<b>Hateflex14078 MRD3000</b>	1551008700	4052487159203	*	5
4.0	<b>Hateflex14078 MRD4000</b>	3030314973	4052487224802	*	5
6.0	<b>Hateflex14078 MRD6000</b>	1551008701	4052487159210	*	5
10.0	<b>Hateflex14078 MRD10000</b>	1551008702	4052487160513	*	5
15.0	<b>Hateflex14078 MRD15000</b>	1551008703	4052487160520	*	5
25.0	<b>Hateflex14078 MRD25000</b>	3030327439	4052487224840	*	5

\* Preis auf Anfrage

Hauseinführungen

# Rohbauteil

für nicht unterkellerte Gebäude

## ESG100 FUBO EBTMA



Rohbauteil und Aufstellvorrichtung zum Einbetonieren in die Bodenplatte für nicht unterkellerte Gebäude. Zur kompakten Einführung der Sparten Gas oder Wasser DN 50. Die Hauseinführungskombination HEK und der flexible Spiralschlauch sind nicht im Lieferumfang enthalten.

### USP

- variable Höhenanpassung an das Fertigfußbodenniveau

### Lieferumfang

- 1 Stück Rohbauteil für Bodenplatte
- 1 Stück höhenverstellbare Aufstellvorrichtung mit Erdspieß

- 1 Stück Manschette zur Anbindung des KES-Systems
- 1 Stück Schutzdeckel

### Maße

- Rohbauteil Øi: 100 mm

### Dichtheit

- gas- und wasserdicht bis 1,0 bar



Bestellbezeichnung	Artikelnummer	GTIN	Preis	WG
<b>ESG100 FUBO EBTMA</b>	1990501000	4052487054300	*	5

\* Preis auf Anfrage



Eingebaute Einsparten-Gebäudeeinführung ESG100 FUBO EBT mit werkseitig verbundenem Leerrohrsystem Hateflex14110, eingebauter Ringraumdichtung HRK100 SSG 1x18-65 und der Sparte Elektro

# Gebäudeeinführung Gas

für nicht unterkellerte Gebäude

## HS SKD

Gas-Hauseinführungskombination Fabrikat Schuck DN 50 zum Einbau in Rohbauteil ESG100 FUBO.



### Lieferumfang

- 1 Stück Gas-Hauseinführungskombination Fabrikat Schuck DN 50 inklusive Ausreiß- und Verdrehsicherung und vormontierten

Dichtelementen

### Maße

- Dichteinsatz Øa: 100 mm

### Dichtheit

- gas- und wasserdicht bis 1,0 bar



Bestellbezeichnung	Artikelnummer	GTIN	Preis	WG
<b>HS SKDGTN-PESS-PE100-TE DN50 BL550</b>	1990500100	4052487054126	*	5
<b>HS SKDFGTN-PESS-PE100-TE DN50 BL550</b>	1990500110	4052487054164	*	5
<b>HS SKDRVGTN-PESS-PE100-TE DN50 BL550</b>	1990500120	4052487054195	*	5

\* Preis auf Anfrage

# Gebäudeeinführung Wasser

für nicht unterkellerte Gebäude

## HS W-PE-AG-ARO DN50 BL700

Wasser-Hauseinführungskombination Fabrikat Schuck DN 50 zum Einbau in Rohbauteil ESG100 FUBO.



### Lieferumfang

- 1 Stück Wasser-Hauseinführungskombination Fabrikat Schuck DN 50 inklusive Ausreiß- und

Verdrehsicherung und vormontierten Dichtelementen

### Dichtheit

- gas- und wasserdicht bis 1,0 bar



Artikel	Bestellbezeichnung	Artikelnummer	GTIN	Preis	WG
Gebäudeeinführung Wasser	<b>HS W-PE-AG-ARO DN50 BL700</b>	1990500150	4052487054270	*	5

\* Preis auf Anfrage

Hauseinführungen

### Ringraumdichtungen

Abbildung	Artikel	Bestellbezeichnung	Artikelnummer	GTIN	Preis	WG
	Standard-Ringraumdichtung mit Supersegmentringtechnik und Kunststoffpressplatten	<b>HRK100 SSG 1x18-65 b40 PAGF/A4/EPDM</b>	3030300044	4052487129268	89,20 €	1
		<b>HRK100 SSG 4x8-30 b40 PAGF/A4/EPDM</b>	3030300045	4052487129251	94,80 €	1

## Kunststoffspiralschlauch

für den Anschluss von ESG100 FUBO



### Hateflex14110

Der Hateflex-Spiralschlauch ist ein flexibler, sehr stabiler Kabelschutzschlauch mit glatter Innenfläche für einen schonenden Kabelzug. Mit den dazugehörigen Anschlusskomponenten kann ein druckdichtes Kabeleinführungssystem gebildet werden.

#### USP

- druckdichtes, flexibles Leerrohrsystem (2,5 bar Außendruck) mit glatter Innenfläche für schonenden Kabelzug

- inklusive Verschlussdeckel

#### Maße

- Øi: 110 mm
- Øa: 125 mm

#### Lieferumfang

- Ringbundware à 25 m (Sonderlängen in 0,5 m-Schritten lieferbar)

#### Dichtheit

- gas- und wasserdicht bis 2,5 bar

Länge (m)	Innendurchmesser (mm)	Außendurchmesser (mm)	Bestellbezeichnung	Artikelnummer	GTIN	Preis	WG
3.0	110	125	<b>Hateflex14110/3000</b>	3030590076	4052487247733	*	1
4.0	110	125	<b>Hateflex14110/4000</b>	3030590077	4052487247740	*	1
5.0	110	125	<b>Hateflex14110/5000</b>	3030589815	4052487247757	*	1
6.0	110	125	<b>Hateflex14110/6000</b>	3030589816	4052487247764	*	1
8.0	110	125	<b>Hateflex14110/8000</b>	3030589817	4052487247771	*	1
10.0	110	125	<b>Hateflex14110/10000</b>	3030590127	4052487247689	*	1
12.0	110	125	<b>Hateflex14110/12000</b>	3030590129	4052487247696	*	1
15.0	110	125	<b>Hateflex14110/15000</b>	3030590073	4052487247702	*	1
20.0	110	125	<b>Hateflex14110/20000</b>	3030590074	4052487247719	*	1
25.0	110	125	<b>Hateflex14110/25000</b>	3030590075	4052487247726	*	1

Sonderlängen auf Anfrage

# Kunststoffspiralschlauch

für den Anschluss von ESG100 FUBO



## Hateflex14110/xG

Der Hateflex-Spiralschlauch ist ein flexibler, sehr stabiler Kabelschutzschlauch mit glatter Innenfläche für einen schonenden Kabelzug. Mit den dazugehörigen Anschlusskomponenten kann ein druckdichtes Kabeleinführungssystem gebildet werden. Spiralschlauch mit hoher mechanischer Belastbarkeit, abriebfest, witterungsbeständig, formstabil und knickfest.

### USP

- druckdichtes, flexibles Leerrohrsystem (2,5 bar Außendruck) mit glatter Innenfläche für schonenden Kabelzug

### Lieferumfang

- Ringbundware à 25 m

### Maße

- Øi: 110 mm
- Øa: 125 mm

### Dichtheit

- gas- und wasserdicht bis 2,5 bar

Länge (m)	Bestellbezeichnung	Artikelnummer	GTIN	Preis	WG
3.0	<b>Hateflex14110/3000G</b>	830010300	4052487130196	*	1
6.0	<b>Hateflex14110/6000G</b>	830010600	4052487130226	*	1
10.0	<b>Hateflex14110/10000G</b>	830011000	4052487130257	*	1
15.0	<b>Hateflex14110/15000G</b>	830011500	4052487130301	*	1
25.0	<b>Hateflex14110/25000G</b>	830012500	4052487121149	*	1

Sonderlängen auf Anfrage

# Rohbauteil

für nicht unterkellerte Gebäude

## ESG150 FUBO EBTMA

Rohbauteil und Aufstellvorrichtung zum Einbetonieren in die Bodenplatte für nicht unterkellerte Gebäude. Zur kompakten Einführung der Sparten Gas oder Wasser DN 80. Die Hauseinführungskombination HEK und der flexible Spiralschlauch sind nicht im Lieferumfang enthalten.



### USP

- variable Höhenanpassung an das Fertigfußbodenniveau

### Lieferumfang

- 1 Stück Rohbauteil für Bodenplatte
- 1 Stück höhenverstellbare Aufstellvorrichtung mit Erdspieß

- 1 Stück Manschette zur Anbindung des KES-Systems
- 1 Stück Schutzdeckel

### Maße

- Rohbauteil Øi: 150 mm

### Dichtheit

- gas- und wasserdicht bis 1,0 bar



Artikel	Bestellbezeichnung	Artikelnummer	GTIN	Preis	WG
Rohbauteil	<b>ESG150 FUBO EBTMA</b>	1990801010	4052487054584	*	5

\* Preis auf Anfrage

## Ringraumdichtungen

Abbildung	Artikel	Bestellbezeichnung	Artikelnummer	GTIN	Preis	WG
	Standard-Ringraumdichtung mit Supersegmentringtechnik und Kunststoffpressplatten	<b>HRK150 SSG 1x36-70 b40 PAGF/A4/EPDM<sup>1)</sup></b>	3030300046	4052487223614	95,10 €	1
		<b>HRK150 SSG 3x24-54 b40 PAGF/A4/EPDM</b>	1600101630	4052487129275	144,90 €	1

# Gebäudeeinführung Gas

für nicht unterkellerte Gebäude

## HSFLEX SKIDFG-PE100-OSCHR-TE DN80 BL4900

Gas-Hauseinführungskombination Fabrikat Schuck DN 80 zum Einbau in Rohbauteil ESG150 FUBO EBTMA.



### Lieferumfang

- 1 Stück Gas-Hauseinführungskombination Fabrikat Schuck DN 80 inklusive Ausreiß- und Verdrehsicherung und vormontierten

Dichtelementen

### Maße

- Dichteinsatz Øa: 150 mm

### Dichtheit

- gas- und wasserdicht bis 1,0 bar



Artikel	Bestellbezeichnung	Artikelnummer	GTIN	Preis	WG
Gebäudeeinführung Gas	<b>HSFLEX SKIDFG-PE100-OSCHR-TE DN80 BL4900</b>	1990800100	4052487054492	*	5

\* Preis auf Anfrage

# Gebäudeeinführung Wasser

für nicht unterkellerte Gebäude

## HSFLEX WF-PE-ARO DN80/DPE90 BL4970

Wasser-Hauseinführungskombination Fabrikat Schuck DN 80 zum Einbau in Rohbauteil ESG150 FUBO EBTMA.



### Lieferumfang

- 1 Stück Wasser-Hauseinführungskombination Fabrikat Schuck DN 80 inklusive Ausreiß- und Verdrehsicherung und vormontierten

Dichtelementen

### Maße

- Dichteinsatz Øa: 150 mm

### Dichtheit

- gas- und wasserdicht bis 1,0 bar



Artikel	Bestellbezeichnung	Artikelnummer	GTIN	Preis	WG
Gebäudeeinführung Wasser	<b>HSFLEX WF-PE-ARO DN80/DPE90 BL4970</b>	1990800110	4052487054508	*	5

\* Preis auf Anfrage

Hauseinführungen

# Kunststoffspiralschlauch

für Kabeleinführungssystem



## Hateflex14150

Flexibler, sehr stabiler Kunststoffspiralschlauch. Mit den dazugehörigen Anschlusskomponenten kann ein druckdichtes Kabeleinführungssystem gebildet werden.

### USP

- flexibler Kunststoffspiralschlauch (Scheiteldruckfestigkeit Klasse 450 N nach DIN EN 61386-24)
- mit den dazugehörigen Anschlusskomponenten kann ein druckdichtes Kabeleinführungssystem (2,5 bar Außendruck) gebildet werden

### Lieferumfang

- Ringbundware à 25 m (Sonderlängen in 0,5 m-Schritten lieferbar)
- inklusive Verschlussdeckel

### Maße

- Øi: 151 mm ± 1 mm
- Øa: 166 mm ± 1 mm

### Dichtheit

- gas- und wasserdicht bis 2,5 bar

Länge (m)	Innendurchmesser (mm)	Außendurchmesser (mm)	Bestellbezeichnung	Artikelnummer	GTIN	Preis	WG
2.0	151	166	<b>Hateflex14150/2000</b>	3030589945	4052487247832	*	1
3.0	151	166	<b>Hateflex14150/3000</b>	3030589745	4052487247856	*	1
4.0	151	166	<b>Hateflex14150/4000</b>	3030589760	4052487247863	*	1
5.0	151	166	<b>Hateflex14150/5000</b>	3030589762	4052487247870	*	1
6.0	151	166	<b>Hateflex14150/6000</b>	3030589763	4052487247887	*	1
8.0	151	166	<b>Hateflex14150/8000</b>	3030589765	4052487247894	*	1
10.0	151	166	<b>Hateflex14150/10000</b>	3030589819	4052487247795	*	1
12.0	151	166	<b>Hateflex14150/12000</b>	3030589938	4052487247801	*	1
15.0	151	166	<b>Hateflex14150/15000</b>	3030589939	4052487247818	*	1
20.0	151	166	<b>Hateflex14150/20000</b>	3030589942	4052487247825	*	1
25.0	151	166	<b>Hateflex14150/25000</b>	3030589947	4052487247849	*	1

\* Preis auf Anfrage  
Sonderlängen auf Anfrage

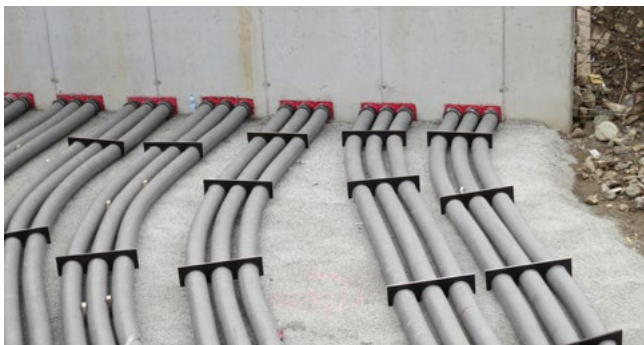

## Dichtelemente

Abbildung	Artikel	Bestellbezeichnung	Artikelnummer	GTIN	Preis	WG
	Spartendichtelement Wasser für Ein- und Mehrspartenhauseinführungen	<b>SDW 1x32/40/50</b>	1560000504	4052487162937	21,60 €	7
	Spartendichtelement Elektro für Ein- und Mehrspartenhauseinführungen	<b>SDE 1x20-34</b>	1560000502	4052487162913	21,60 €	7
		<b>SDE 1x26-29/36-39/43-46/48-51</b>	1560000512	4052487163026	35,90 €	7
	Spartendichtelement Kommunikation für Ein- und Mehrspartenhauseinführungen	<b>SDK 1x13-21+3x7-13+1x5-13</b>	1560000506	4052487162951	35,90 €	7
	Spartendichtelement Elektro/Kommunikation für Ein- und Mehrspartenhauseinführungen	<b>SDEK 1x26-30+3x5-8+2x7-13</b>	1560000514	4052487163064	35,90 €	7
	Spartendichtelement Wasser/Elektro für Ein- und Mehrspartenhauseinführungen	<b>SDEW 1x32-34/40/43+2x7/10-13</b>	1551001079	4052487127585	42,20 €	7
	Spartendichtelement Wasser für Einspartenhauseinführungen	<b>SDW 1x63</b>	1560000594	4052487173483	27,40 €	7
	Blind-Dichtelement für Ein- und Mehrspartenhauseinführungen	<b>SD0</b>	1560000510	4052487162999	18,80 €	7
	Spartendichtelemente-Set 2 für Mehrspartenhauseinführungen	<b>SDS2 E/W/K</b>	3030338631	4052487225571	80,10 €	7
	Spartendichtelement für Fernwärme-Mehrspartenhauseinführungen	<b>SDFW 1x75/90/110</b>	1933005600	4052487126663	39,30 €	7

## Gas-Montageset

Abbildung	Artikel	Bestellbezeichnung	Artikelnummer	GTIN	Preis	WG
	Montageset Gas für Schuck-HEK DN25	<b>MSCH DN25</b>	5060150678	4052487235976	*	5
	Montageset Gas für RMA-HEK DN25	<b>MRMA DN25</b>	3030380493	4052487239271	34,90 €	7

\* Preis auf Anfrage

## Rohrabschluss / Rohranschluss



















Abbildung	Artikel	Bestellbezeichnung	Artikelnummer	GTIN	Preis	WG
	Universal-Manschettenstopfen für Wasser und Elektro	<b>MS78U 1x24-52</b>	5060150450	4052487236058	25,30 €	7
	Universal-Manschettenstopfen für Kommunikationsleitungen	<b>MS78K 1x13-21+3x7-13+1x5-13</b>	5060150454	4052487236034	29,60 €	7
	Universal-Manschettenstopfen für Wasser / Elektro und Kommunikation	<b>MS78EW 1x24-40+3x7-13+2x5-8</b>	5060150452	4052487236041	29,60 €	7
	Abschlussstopfen Gas für Ein- und Mehrspartenhauseinführungen	<b>ABG63/70/78 1x32/40/50</b>	3030300036	4052487156486	16,30 €	7
	Manschettenstopfen Blindabdichtung	<b>MS78 D0</b>	3030502752	4052487244282	20,90 €	7
	Manschettenstopfen-Set für Mehrspartenhauseinführungen	<b>MSH ZBS1</b>	1552002101	4052487165839	63,90 €	7
	Manschettenstopfen und Rohranschluss-Set für Mehrspartenhauseinführungen (Wand-einführungen)	<b>MSH ZBS2</b>	1552002110	4052487165853	106,20 €	7

Abbildung	Artikel	Bestellbezeichnung	Artikelnummer	GTIN	Preis	WG
	Manschettenstopfen-Set für Mehrspartenhauseinführungen	<b>MSH ZBS3</b>	1552002120	4052487165860	78,20 €	7
	Manschettenstopfen und Rohranschluss-Set für Mehrspartenhauseinführungen (Wand-einführungen)	<b>MSH ZBS4</b>	1552002130	4052487165877	120,80 €	7
	Rohranschluss- / Verlängerungsmanschette für Ein- und Mehrspartenhauseinführungen	<b>MA75-90/75-90</b>	5060170005	4052487233255	22,80 €	7
	Rohranschluss-Set passend für Kabuflex/Hekaplast/Duolight	<b>RAS4</b>	5199991115	4052487235105	12,40 €	7
	Rohranschluss-Set 16-teilig passend für Kabuflex/Hekaplast/Duolight	<b>RAS16</b>	5199991113	4052487235112	49,20 €	7
	Übergangsmanschette zum Anschluss von glatten Kabelschutzrohren	<b>UMS75-90/102-125</b>	2128020110	4052487159685	103,10 €	7
	Manschettenstopfen-Set für Fernwärme-Mehrspartenhauseinführungen	<b>MSH FW ZBS1</b>	1933005710	4052487127233	274,40 €	7

**Schlauchsysteme**

Abbildung	Artikel	Bestellbezeichnung	Artikelnummer	GTIN	Preis	WG
	Spiralschlauchsystem flexibles Schutzrohrsystem für MSH/ESH Basic FUBO	<b>Hateflex14078 MRD3000</b>	1551008700	4052487159203	*	5
		<b>Hateflex14078 MRD4000</b>	3030314973	4052487224802	*	5
		<b>Hateflex14078 MRD6000</b>	1551008701	4052487159210	*	5
		<b>Hateflex14078 MRD10000</b>	1551008702	4052487160513	*	5
		<b>Hateflex14078 MRD15000</b>	1551008703	4052487160520	*	5
		<b>Hateflex14078 MRD25000</b>	3030327439	4052487224840	*	5
	PE-Wellrohr für Hauseinführungen	<b>WR75 S50000</b>	5130031000	4052487242714	*	5
		<b>WR75 R50000</b>	5130031002	4052487242721	*	5
		<b>WR75 G50000</b>	5130031003	4052487242738	*	5
		<b>WR75 B50000</b>	5130031004	4052487242745	*	5

\* Preis auf Anfrage

**Werkzeug, Hilfsmittel und Sonstiges**

Abbildung	Artikel	Bestellbezeichnung	Artikelnummer	GTIN	Preis	WG
	Kabelreiniger	<b>KR706</b>	3030609811	4052487248716	32,00 €	1
	Universelles Werkzeugset	<b>WKZ U</b>	3030513585	4052487248471	361,90 €	1
	Prüfpumpe für MSH PolySafe/ FW Basic und HRD PV	<b>DIGIT PPM</b>	1551001121	4052487168472	151,60 €	1
	Gleitmittel	<b>GML</b>	5020050010	4052487238564	11,40 €	1
		<b>GMT150</b>	5020050032	4052487233682	7,00 €	7
	Dämmscheibenmesser	<b>DMSM</b>	1551002002	4052487034166	*	5
	Führungskappen Einziehhilfe für Versorgungsrohre	<b>FKP SET</b>	5060150647	4052487235990	*	5

\* Preis auf Anfrage









**Rohrabschluss / Rohranschluss**

Abbildung	Artikel	Bestellbezeichnung	Artikelnummer	GTIN	Preis	WG
	Verlängerungsset für ESH Basic FUBO SR1	<b>ESH Basic FUBO SR1 VLS110</b>	3030484581	4052487250801	184,10 €	7
		<b>ESH Basic FUBO SR1 VLS198</b>	3030484584	4052487250818	217,50 €	7
	Verlängerungsset für MSH Basic FUBO SR2	<b>MSH Basic FUBO SR2 VLS110</b>	3030486947	4052487244312	283,80 €	7
		<b>MSH Basic FUBO SR2 VLS198</b>	3030486948	4052487244329	335,20 €	7
	Verlängerungsset für MSH Basic FUBO SR3	<b>MSH Basic FUBO SR3 VLS110</b>	3030487703	4052487244336	357,60 €	7
		<b>MSH Basic FUBO SR3 VLS198</b>	3030487704	4052487244343	365,00 €	7
	Verlängerungsset für MSH Basic FUBO SR4	<b>MSH Basic FUBO SR4 VLS110</b>	1551008197	4052487153744	502,90 €	7
		<b>MSH Basic FUBO SR4 VLS198</b>	1551008198	4052487153737	565,90 €	7

**Komponenten und Zubehör für RB150**

Abbildung	Artikel	Bestellbezeichnung	Artikelnummer	GTIN	Preis	WG
	Verbindungsstück zur Verlängerung des Spiralschlauches	<b>KES150 MA150-172/150-172</b>	2128020000	4052487058407	101,40 €	1

## Komponenten und Zubehör

Abbildung	Artikel	Bestellbezeichnung	Artikelnummer	GTIN	Preis	WG
	Abstandhalter-Set für MSH Basic FUBO SRx	<b>FUBO AH SET</b>	3030500567	4052487247504	*	5
	Erdungsclip für ESH/MSH Basic FUBO SRx	<b>FUBO ECL</b>	3030529251	4052487245043	3,40 €	7
	Verdrehsicherung DN 32/DN 40 für Einspartenhauseinführungen	<b>ESH PolySafe VSA</b>	1910000400	4052487051484	*	5
	Stützrohr-Set für ESH PolySafe inklusive Verdrehsicherungslaschen	<b>ESH PolySafe SRS</b>	1910010299	4052487165778	*	5
	Abzweigmanschette	<b>AMS3x75</b>	1510010010	4052487129800	*	5
	Schnellspannvorrichtung MIS für ESH mit Modul 8	<b>MIS100 SVS</b>	2900300695	4052487140478	188,30 €	6
	2-Komponentenharz Resinator Expansionsharz Koaxialkartusche	<b>EH Resinator 300</b>	3030546943	4052487248631	40,60 €	6
	2-Komponentenharz M3000 Expansionsharz	<b>EH300/1400</b>	5060050022	4052487236447	40,60 €	6
	Kartuschenpistole zur Harzinjektion	<b>MIS MW</b>	5060050021	4052487236454	199,30 €	6

\* Preis auf Anfrage

## Zubehör ESG

Abbildung	Artikel	Bestellbezeichnung	Artikelnummer	GTIN	Preis	WG
	Verbindungsring zur Verlängerung des Spiralschlauches	<b>KES110 MA110-125/110-125</b>	820280300	4052487015486	133,60 €	1
		<b>KES150 MA150-172/150-172</b>	2128020000	4052487058407	101,40 €	1
	Manschette erdseitige Abdichtung der ESG100 FUBO	<b>KES110 MA110-125/110-125 WE</b>	825817100	4052487120975	123,80 €	1
	Wechseleinsatz zur erdseitigen Abdichtung der ESG100 FUBO	<b>WE125 (z)x(d)<sup>1)</sup></b>	auf Anfrage	auf Anfrage	*	1
	Manschette zur Kabelabdichtung am Ende des Spiralschlauches	<b>KES150 MA160-172/140-163 WE</b>	2125817100	4052487120937	115,00 €	1
	Wechseleinsatz zur Kabelabdichtung am Ende des Spiralschlauches	<b>WE160 (z)x(d)<sup>2)</sup></b>	auf Anfrage	auf Anfrage	*	1
	Universal-Gasabschlussstopfen für Einspartenhauseinführung ESG100 FUBO	<b>ABG94-110 1x50-63</b>	1391000106	4052487027502	*	5
	Gasabschlussstopfen für Einspartenhauseinführung ESG150 FUBO	<b>ABG150 1x90</b>	1391000120	4052487027649	*	5

\* Preis auf Anfrage

<sup>1)</sup> Z = Anzahl der Durchgänge, D = Gemessener Außendurchmesser der Medienleitung<sup>2)</sup> Andere Varianten unter [www.hauff-technik.de](http://www.hauff-technik.de) verfügbar







**Zubehör MIS und GFH**

Abbildung	Artikel	Bestellbezeichnung	Artikelnummer	GTIN	Preis	WG
	2-Komponentenharz iM3000 Expansionsharz	<b>EH150/700</b>	5060050023	4052487234047	15,50 €	6
	2-Komponentenharz M3000 Expansionsharz	<b>EH300/1400</b>	5060050022	4052487236447	40,60 €	6
	Kartuschenpistole zur Harz-injektion	<b>MIS MW</b>	5060050021	4052487236454	199,30 €	6
	Gleitmittel	<b>GML</b>	5020050010	4052487238564	11,40 €	1
	2-Komponentenharz Resinator Expansionsharz	<b>EH Resinator 25</b>	3030506759	4052487244114	9,90 €	6
		<b>EH Resinator 80</b>	2900001354	4052487216517	12,80 €	6
		<b>EH Resinator 150</b>	2900001355	4052487216524	15,40 €	6
	2-Komponentenharz Resinator Expansionsharz Koaxialkartusche	<b>EH Resinator 300</b>	3030546943	4052487248631	40,60 €	6
	Kartuschenpistole für Side-by-Side Kartuschen	<b>GFH MW Side-by-Side</b>	3030326996	4052487224932	111,50 €	6

**Zubehör MIS40**

Abbildung	Artikel	Bestellbezeichnung	Artikelnummer	GTIN	Preis	WG
	Wandabschlusselement für Glasfaserhauseinführungen	<b>GFH WAE</b>	3030315305	4052487226417	10,70 €	6
	Schnellspannvorrichtung für MIS40	<b>MIS40 SVS</b>	5060020031	4052487236515	15,40 €	6
	Wandabschlussrosette für Hauseinführungen MIS	<b>WAR40</b>	3030300268	4052487216333	4,60 €	6
	Rasterbogen für MIS40	<b>MIS40 RB</b>	5060020011	4052487236539	12,70 €	6





## Zubehör MIS60

Abbildung	Artikel	Bestellbezeichnung	Artikelnummer	GTIN	Preis	WG
	Schnellspannvorrichtung für MIS60	<b>MIS60 SVS</b>	5060020032	4052487236508	19,10 €	6
	Wandabschlussrosette für Hauseinführungen MIS	<b>WAR60</b>	3030300269	4052487216340	5,00 €	6
	Rasterbogen inklusive Adapter für MIS60	<b>MIS60 RB</b>	3030300108	4052487113533	15,50 €	6
	Kernbohrungsreinigungsbürste für den grabenlosen Hausanschluss	<b>MIS REB</b>	5060050028	4052487236423	7,10 €	6
	Rollkiesspitze für grabenlose Bauweise	<b>MIS60ND RKP</b>	3030300125	4052487134613	39,00 €	6
	Wandabschlusselement für Glasfaserhauseinführungen	<b>GFH WAE</b>	3030315305	4052487226417	10,70 €	6

## Zubehör MIS90

Abbildung	Artikel	Bestellbezeichnung	Artikelnummer	GTIN	Preis	WG
	Schnellspannvorrichtung für MIS90	<b>MIS90 SVS</b>	5060020034	4052487236492	111,90 €	6
	Wandabschlussrosette für Hauseinführungen MIS	<b>420 90/100 SG 1x25-63+2x7 EPDM50</b>	5060110602	4052487236270	30,80 €	6
		<b>WAR 90/100 1x63+2x7 EPDM50</b>	5060110603	4052487236263	27,60 €	6

## Zubehör MIS100

Abbildung	Artikel	Bestellbezeichnung	Artikelnummer	GTIN	Preis	WG
	Universal-Manschettenstopfen für Wasser und Elektro	<b>MS78U 1x24-52</b>	5060150450	4052487236058	25,30 €	7
	Universal-Manschettenstopfen für Kommunikationsleitungen	<b>MS78K 1x13-21+3x7-13+1x5-13</b>	5060150454	4052487236034	29,60 €	7
	Universal-Manschettenstopfen für Wasser / Elektro und Kommunikation	<b>MS78EW 1x24-40+3x7-13+2x5-8</b>	5060150452	4052487236041	29,60 €	7
	Ausgleichsring für Manschettenstopfen	<b>AGR75 1x63 b60</b>	5060120090	4052487236256	*	5
	Montagekoffer MIS NoDig für den Einbau der MIS 100/VT63 NoDig	<b>MIS100ND VT63 MK</b>	2900300495	4052487131391	1083,20 €	6
	Schnellspannvorrichtung MIS für MIS100ND VT63	<b>MIS100ND VT63 SVS</b>	2900300490	4052487129404	140,10 €	6
	Distanzklemme für Montagekoffer MIS NoDig	<b>MIS100ND VT63 DK</b>	5060020054	4052487236461	13,40 €	6
	Rollkiesscheibe für grabenlose Bauweise	<b>RKS VT63</b>	1920003063	4052487052269	17,20 €	6
	Schnellspannvorrichtung MIS für ESH mit Modul 8	<b>MIS100 SVS</b>	2900300695	4052487140478	188,30 €	6
	Vortriebsrohr DN63 für Wasserleitungen oder Elektrokabel	<b>VR63 S1000</b>	4040401472	4052487207881	20,40 €	5

\* Preis auf Anfrage

## Zubehör MIS200

Abbildung	Artikel	Bestellbezeichnung	Artikelnummer	GTIN	Preis	WG
	Kartuschenpistole zur Harzinjektion	<b>MIS MW</b>	5060050021	4052487236454	199,30 €	6
	Schnellspannvorrichtung MIS für MIS200	<b>MIS200 SVS</b>	3030614539	4052487251808	99,00 €	6

# 06 Hausausführungen

Neben einer Hauseinführung, die jedes Haus mit den Versorgungsleitungen für Strom und Telekommunikation versorgt, ist es auch wichtig, das Gartengrundstück mit Strom oder Telekommunikation zu versorgen.

Wenn man ein Haus baut, gibt es viele Entscheidungen zu treffen, vom Budget über den Grundriss bis hin zu sämtlichen technischen und optischen Merkmalen des Gebäudes. Die Gestaltung des Außengrundstücks und die Anlage des Gartens wird meist erst näher betrachtet, wenn das Gebäude bereits fertiggestellt wurde.

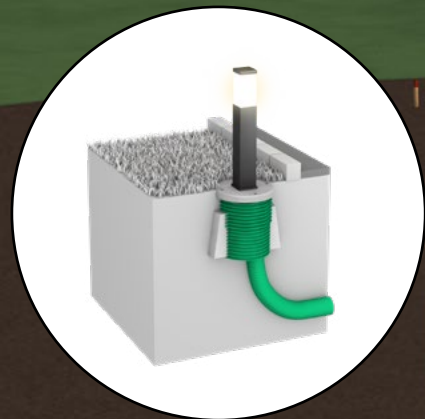

Beim Neubau eines Hauses ist es jedoch wichtig, schon frühzeitig die Planung der Außenanlage anzugehen. Neben den optischen Gestaltungsmöglichkeiten gibt es viele technische Anwendungen wie E-Ladesäule, Rasenmäroboter, Gartenbeleuchtung, Pool, WLAN oder auch Sicherheitssysteme, die eine Versorgung mit Strom benötigen.

Mit unserem Hausausführungs-System ETGAR ist für spätere Anschlüsse alles perfekt vorbereitet und das Gebäude bleibt gas-, wasser- und radonsicher abgedichtet. Planen Sie Ihren SmartGarden – einfach, flexibel und zukunftssicher.

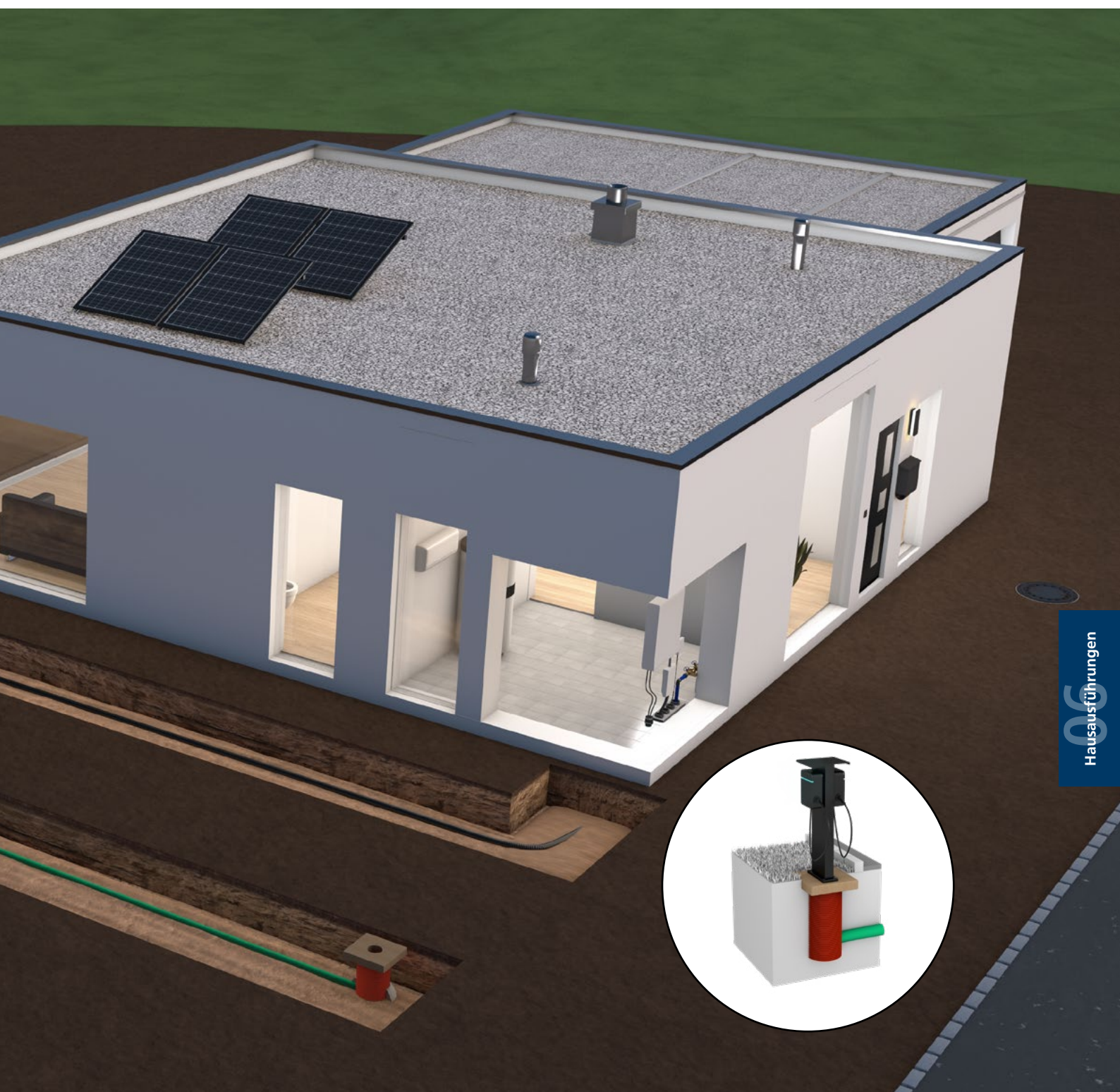

# Mehrfach-Hausausführung ETGAR Bauherrenpaket

für Gebäude mit Keller



## HAW-M ETGAR BHP

Zur Verteilung von Strom-, und Kommunikationsleitungen aus dem Gebäude in das Grundstück.

### USP

- Komplettsystem zur Verteilung der Stromversorgung auf dem gesamten Grundstück vom Hausanschlussraum aus
- eingebaute Dichtheitsprüfvorrichtung

### Lieferumfang

- Grundbauteil zum Einbau in ETGAR Futterrohr
- Dämmscheibe zur Integration der Gebäudedämmung im Bereich der Hausausführung
- 2 Stück ETGAR Dichtelement 1x13-21+3x7-13+1x5-13

- 2 Stück ETGAR Dichtelement 1x26-30+3x5-8+2x7-13
- Wellrohr-Anschluss-Set 16-teilig (4 Doppelmuffen DN75 + 12 Profildichtungen DN75) RAS16
- 1 Stück Gleitmittel GMT

### Maße

- passend für ETGAR Futterrohr  $\varnothing$ : 200 mm
- maximale Wandstärke: 500 mm

### Dichtheit

- gas- und wasserdicht bis 1,0 bar



nur über Hauff-Technik Partner im Fachhandel erhältlich.

Bestellbezeichnung	Artikelnummer	GTIN	Preis	WG
<b>HAW-M ETGAR BHP</b>	3030458211	4052487239936	418,30 €	4



### Zubehör

Abbildung	Artikel	Bestellbezeichnung	Artikelnummer	GTIN	Preis	WG
	Hausausführung ETGAR Futterrohr für ETGAR Bauherrenpaket	<b>HAW-M ETGAR FR</b>	3030458206	4052487239912	109,00 €	4
	Mehrfach-Hausausführung ETGAR Außendichtelement für Mehrfach-Hausausführung ETGAR Bauherrenpaket	<b>HAW-M ETGAR AD</b>	3030490272	4052487241939	299,00 €	4

# Einfach-Hausausführung ETGAR Bauherrenpaket

für Gebäude mit Keller



## HAW-E ETGAR BHP

Zur Verteilung von Strom-, und Kommunikationsleitungen aus dem Gebäude in das Grundstück. Zum Einbau in universelles Futterrohr UFR.

### USP

- Komplettsystem zur Verteilung der Stromversorgung auf dem gesamten Grundstück vom Hausanschlussraum aus

### Lieferumfang

- Grundbauteil zum Einbau in Universal Futterrohr UFR100/x
- Außendichtelement zum Einbau in Futterrohr
- Dämmscheibe zur Integration der Gebäudedämmung im Bereich der Hausausführung

- 1 Stück ETGAR Dichtelement 1x26-30+3x5-8+2x7-13
- Wellrohr-Anschluss-Set 4-teilig (1 Doppelmuffe DN75 + 3 Profildichtungen DN75) RAS4
- 1 Stück Gleitmittel GMT

### Maße

- passend für UFR Futterrohr Øi: 100 mm
- maximale Wandstärke: 500 mm

### Dichtheit



- gas- und wasserdicht bis 1,0 bar



nur über Hauff-Technik Partner im Fachhandel erhältlich.

Bestellbezeichnung	Artikelnummer	GTIN	Preis	WG
<b>HAW-E ETGAR BHP</b>	3030458216	4052487239967	145,80 €	4

### Zubehör

Abbildung	Artikel	Bestellbezeichnung	Artikelnummer	GTIN	Preis	WG
	Universelles Futterrohr für jede Wandart	<b>UFR100/200</b>	3030300244	4052487216098	59,80 €	3
	Einfach-Hausausführung ETGAR Außendichtelement für Einfach-Hausausführung ETGAR Bauherrenpaket	<b>HAW-E ETGAR AD</b>	3030491405	4052487242028	145,00 €	4

# Einfach-Hausausführung ETGAR Bauherrenpaket mit Modul 8

für Gebäude mit Keller



## HAW-E ETGAR BHP SET

Zur Verteilung von Strom-, und Kommunikationsleitungen aus dem Gebäude in das Grundstück. Zum Einbau in Kernbohrungen mit Modul 8.

### USP

- Komplettsystem zur Verteilung der Stromversorgung auf dem gesamten Grundstück vom Hausanschlussraum aus

### Lieferumfang

- Grundbauteil zum Einbau in Universal Futterrohr UFR100/x
- Modul 8 zum Einbau in Kernbohrungen.
- 1 Stück Außendichtelement Modul 1
- Dämmscheibe zur Integration der Gebäudedämmung im Bereich der Hausausführung

- 1 Stück ETGAR Dichtelement 1x26-30+3x5-8+2x7-13
- Wellrohr-Anschluss-Set 4-teilig (1 Doppelmuffe DN75 + 3 Profildichtungen DN75) RAS4
- 1 Stück Gleitmittel GMT
- 1 Stück 2-Komponentenharz Resinator, 300 ml

### Maße

- passend für UFR Futterrohr Øi: 100 mm
- maximale Wandstärke: 500 mm

### Dichtheit

- gas- und wasserdicht bis 1,0 bar



nur über Hauff-Technik Partner im Fachhandel erhältlich.

Bestellbezeichnung	VPE	Artikelnummer	GTIN	Preis	WG
<b>HAW-E ETGAR BHP SET</b>	1	3030588673	4052487247474	190,90 €	4

# Einfach-Hausausführung ETGAR Bauherrenpaket

für Gebäude ohne Keller



## HAB-E ETGAR BHP

Zur Verteilung von Strom- und Kommunikationsleitungen aus dem Gebäude in das Grundstück.

### USP

- Komplettsystem zur Verteilung der Stromversorgung auf dem gesamten Grundstück vom Hausanschlussraum aus

- 6 m ETGAR Wellrohr DN 90
- 1 Stück MS78K 1x13-21+3x7-13+1x5-13
- 1 Stück Gleitmittel GMT35



### Dichtheit

- gas- und wasserdicht



nur über Hauff-Technik Partner im Fachhandel erhältlich.

### Lieferumfang

- 1 Stück ETGAR Grundkörper inklusive MS75K 1x13-21+3x7-13+1x5-13

Bestellbezeichnung	Artikelnummer	GTIN	Preis	WG
<b>HAB-E ETGAR</b>	3030651812	4052487251464	109,00 €	4
<b>HAB-E ETGAR BHP<sup>1)</sup></b>	3030654313	4052487251402	149,00 €	4

<sup>1)</sup> inklusive Wellrohr ETGAR WR90 6m



### Zubehör

Abbildung	Artikel	Bestellbezeichnung	Artikelnummer	GTIN	Preis	WG
	Folien-Manschette für Durchführungen durch die Bodenplatte	<b>HFM 1x72-90</b>	3030370211	4052487228046	77,00 €	3
	Abstandhalter für HAB-E ETGAR Bauherrenpaket	<b>HAB-E ETGAR FUBO AH</b>	3030656530	4052487251525	9,50 €	4
		<b>HAB-E ETGAR AH</b>	3030653490	4052487251532	9,50 €	4
	Aufstellvorrichtung für HAB-E ETGAR Bauherrenpaket	<b>HAB-E ETGAR AV</b>	3030657555	4052487251624	55,00 €	4

# Einfach-Hausausführung ETGAR Bauherrenpaket

für Gebäude ohne Keller



## HAB-E ETGAR BHP SET

Zur Verteilung von Strom- und Kommunikationsleitungen aus dem Gebäude in das Grundstück.

### USP

- Komplettsystem zur Verteilung der Stromversorgung auf dem gesamten Grundstück vom Hausanschlussraum aus
- Unterirdischer Verteilerschacht ETGAR-BOX enthalten

- 6 m ETGAR Wellrohr DN 90
- 1 Stück MS78K 1x13-21+3x7-13+1x5-13
- 1 Stück ETGAR-BOX inklusive Kunststoffabdeckung
- 1 Stück Gleitmittel GMT35



nur über Hauff-Technik Partner im Fachhandel erhältlich.

### Lieferumfang

- 1 Stück ETGAR Grundkörper inklusive MS75K 1x13-21+3x7-13+1x5-13

### Dichtheit

- gas- und wasserdicht

Bestellbezeichnung	Artikelnummer	GTIN	Preis	WG
<b>HAB-E ETGAR BHP SET</b>	3030654655	4052487251501	499,00 €	4



### Zubehör

Abbildung	Artikel	Bestellbezeichnung	Artikelnummer	GTIN	Preis	WG
	Folien-Manschette für Durchführungen durch die Bodenplatte	<b>HFM 1x72-90</b>	3030370211	4052487228046	77,00 €	3
	Abstandhalter für HAB-E ETGAR Bauherrenpaket	<b>HAB-E ETGAR FUBO AH</b>	3030656530	4052487251525	9,50 €	4
		<b>HAB-E ETGAR AH</b>	3030653490	4052487251532	9,50 €	4
	Aufstellvorrichtung für HAB-E ETGAR Bauherrenpaket	<b>HAB-E ETGAR AV</b>	3030657555	4052487251624	55,00 €	4

# Hausausführung ETGAR Bauherrenpaket

für Gebäude ohne Keller



## HAB ETGAR BHP

Zur Verteilung von Strom-, und Kommunikationsleitungen aus dem Gebäude in das Grundstück.

### USP

- Komplettsystem zur Verteilung der Stromversorgung auf dem gesamten Grundstück vom Hausanschlussraum aus

### Lieferumfang

- 1 Stück Grundkörper zum Einbetonieren mit 4 Ausgängen und einem Blinddeckel
- 1 Stück höhenverstellbare Aufstellvorrichtung
- 1 Rolle 30 m Verbundwellrohr DN 75 inkl. Einziehhilfe

- 4 Stück Rastmanschetten für Wellrohr vormontiert
- 8 Stück Profildichtringe zum Wellrohranschluss
- 4 Stück Verschlusskappen für Wellrohr
- 1 Stück Dichteinsatz gas,- wasserdicht
- 2 Stück Dichtelement HAB ETGAR DB 1x24-40+3x7-13 mit Rohrstück
- 2 Stück Dichtelement HAB ETGAR DB 1x13-21+3x7-13+1x5-13 mit Rohrstück
- 1 Stück Gleitmittel GMT

### Dichtheit

- gas- und wasserdicht



nur über Hauff-Technik Partner im Fachhandel erhältlich.

Bestellbezeichnung	Artikelnummer	GTIN	Preis	WG
<b>HAB ETGAR BHP</b>	3030404422	4052487231626	462,90 €	4

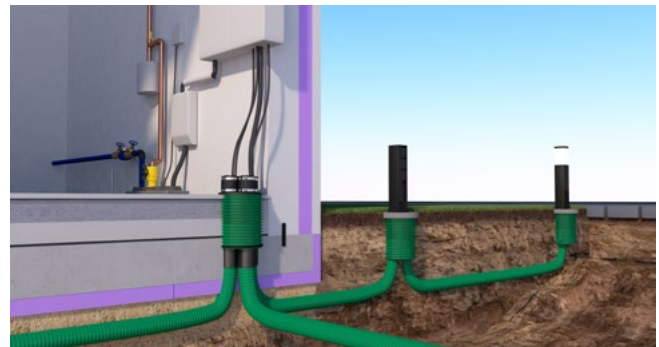
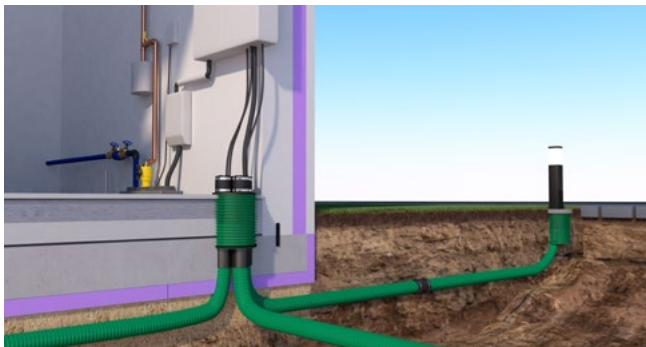

# Hausausführung ETGAR MIS

für Gebäude ohne Keller



## HA ETGAR MIS100S

Zur Verteilung von Strom- und Kommunikationsleitungen aus dem Gebäude in das Grundstück.

### USP

- nachträglich einbaubare, flexible Hausausführung zur Verteilung von Versorgungsleitungen auf dem Grundstück
- Versorgung von elektrischen Anwendungen wie Pollerleuchten, Steckdosen und Ladesäulen

### Lieferumfang

- 1 Stück HA ETGAR MIS100S
- 1 Stück 2-Komponentenharz Resinator, 300 ml

- 1 Stück Manschettenstopfen MS75K 1x13-21+3x7-13+1x5-13
- 1 Stück ETGAR Anschlussmuffe
- 1 Stück Doppelmuffe DN 75 + 4 Stück Profildichtungen DN 75

### Maße

- für Kernbohrungen Øi: 99 - 102 mm
- Baulänge: 1.150 mm
- Mindestwandstärke: 200 mm

### Dichtheit

- gas- und wasserdicht bis 0,5 bar



nur über Hauff-Technik Partner im Fachhandel erhältlich.

Bestellbezeichnung	Artikelnummer	GTIN	Preis	WG
<b>HA ETGAR MIS100S</b>	3030576095	4052487247238	129,00 €	4

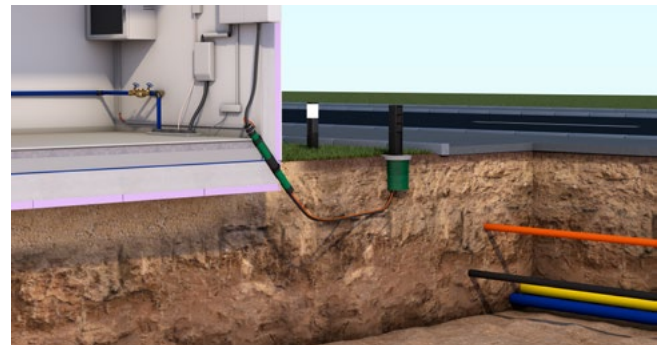
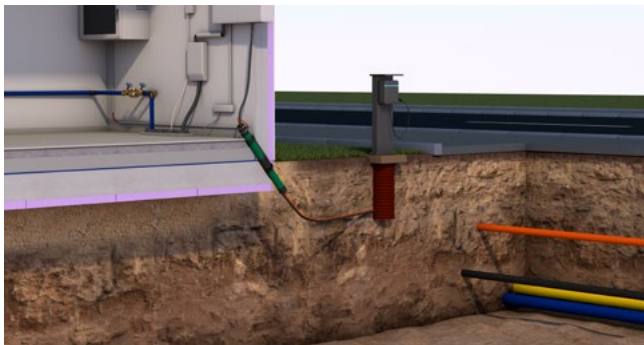

### Zubehör

Abbildung	Artikel	Bestellbezeichnung	Artikelnummer	GTIN	Preis	WG
	Kartuschenpistole zur Harzinjektion	<b>MIS MW</b>	5060050021	4052487236454	199,30 €	6

# Elektrokabel-Durchführung

für Gebäude mit oder ohne Keller



## EKD

Nachträglich einbaubare, flexible Hausausführung zur Verteilung einer Strom- bzw. Kommunikationsleitung auf dem Grundstück. Zum Einbau in alle gängigen Wandarten nach DIN 18533 W1.1-E, W1.2-E, W2.1-E und WU-Beton nach DIN 1045.

### USP

- kontrollierter Resinator-Harzaustritt durch bewährtes Membran-Injektionssystem
- werkzeuglose Montage mit Resinator-Doppelspritze
- waagerechter oder schräger Einbau bis zu 45° Neigung

### Lieferumfang

- 1 Stück EKD25

- 1 Stück Resinator-Doppelspritze, 25ml
- 1 Stück Wandabschlusselement

### Maße

- Anwendungsbereich: 1 Elektrokabel mit  $\varnothing$  7 - 15 mm
- für Bohrungen  $\varnothing$ i: 25 mm
- für Wandstärken ab 150 mm

### Dichtheit

- gas- und wasserdicht bis 1,0 bar



Durchmesser Wanddurchbruch (mm)	Anzahl Kabel/Medium	geeignet für Medienrohr $\varnothing$ a (mm)	Bestellbezeichnung	VPE	Artikelnummer	GTIN	Preis	WG
25	1	7-15	<b>EKD25 1x7-15 PRO</b>	1	3030598349	4052487248648	31,50 €	6

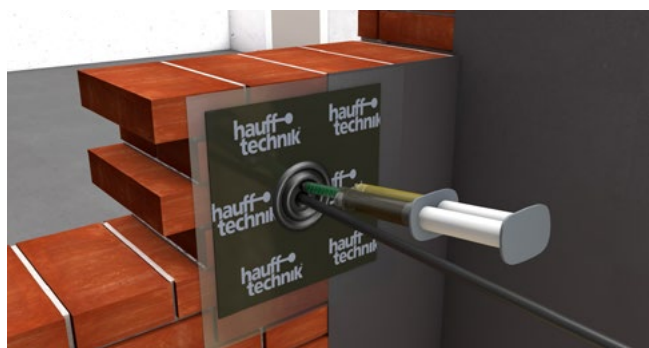

# ETGAR-BOX

für HAB-E ETGAR Bauherrenpaket



## ETGAR-BOX

Zur Verteilung von Strom- und Kommunikationsleitungen im Außenbereich und zum Anschluss an das HAB-E ETGAR Bauherrenpaket.

### USP

- unterirdischer Verteilerschacht zur Verteilung von Medienleitungen

### Maße

- Länge x Breite x Höhe: 300 mm x 300 mm x 450 mm

### Lieferumfang

- 1 Stück ETGAR-BOX inklusive Kunststoffabdeckung



nur über Hauff-Technik Partner im Fachhandel erhältlich.

Bestellbezeichnung	Artikelnummer	GTIN	Preis	WG
<b>ETGAR-BOX</b>	3030643446	4052487251495	399,00 €	4



# ETGAR Fundament-Box Set

für ETGAR Bauherrenpaket

## ETGAR FB SET

Zur Verteilung von Strom- und Kommunikationsleitungen im Garten, zur sicheren Installation von Gartenleuchten, Energieladesäulen etc. und zum Anschluss an das Leerrohrsystem der Hausausführung ETGAR.



### USP

- anschlussfertiges Fundamentsystem zur Installation von elektrischen Endgeräten

### Lieferumfang

- 1 Stück ETGAR Fundament-Box
- 1 Stück ETGAR Trägerplatte, 4 Stück Befestigungsschrauben
- 2 Stück ETGAR Anschlussmuffe



nur über Hauff-Technik Partner im Fachhandel erhältlich.

Bestellbezeichnung	VPE	Artikelnummer	GTIN	Preis	WG
ETGAR FB SET	1	3030482075	4052487242202	139,00 €	4
	4		4052487241908	499,00 €	4

# ETGAR Fundament-Box

für ETGAR Bauherrenpaket

## ETGAR FB

Zur Verteilung von Strom- und Kommunikationsleitungen im Garten, zur sicheren Installation von Gartenleuchten, Energieladesäulen etc. und zum Anschluss an das Leerrohrsystem der Hausausführung ETGAR. Ergänzungszubehör zur Hausausführung ETGAR und zum Verlängerungsset.



### USP

- anschlussfertiges Fundamentsystem zur Installation von elektrischen Endgeräten

### Lieferumfang

- 1 Stück Grundkörper ETGAR Fundament-Box inkl. Verschlussdeckel oben und unten
- 1 Stück höhenverstellbare Aufstellvorrichtung
- 1 Stück ETGAR Anschlussmuffe
- 1 Verpackungseinheit: 32 Stück



nur über Hauff-Technik Partner im Fachhandel erhältlich.

Bestellbezeichnung	VPE	Artikelnummer	GTIN	Preis	WG
ETGAR FB	1	3030454134	4052487239851	65,00 €	4
	32		4052487239868	1880,00 €	4



ETGAR Fundament-Box zur Aufnahme von elektrischen Anwendungen

# ETGAR Trägerplatte

für ETGAR Fundament-Box



## ETGAR FB TPL

Zur Montage auf ETGAR Fundament-Box und zur flexiblen und sicheren Installation von Gartenleuchten, Steckdosenleisten, Energieladesäulen etc.

### USP

- anschlussfertiges Fundamentsystem zur Installation von elektrischen Endgeräten

### Maße

- Durchmesser: 270 mm
- Höhe: 50 / 30 mm
- Durchmesser Sollbruchstelle: 40 mm



nur über Hauff-Technik Partner im Fachhandel erhältlich.

### Lieferumfang

- 1 Stück ETGAR Trägerplatte, 4 Stück Befestigungsschrauben

Bestellbezeichnung	VPE	Artikelnummer	GTIN	Preis	WG
ETGAR FB TPL	1	3030454138	4052487239875	65,00 €	4
	32		4052487239882	1880,00 €	4

# ETGAR Verlängerungsset

für ETGAR Bauherrenpaket



## HAB ETGAR VLS

Geeignet zur Leerrohr-Verlängerung der Hausausführung ETGAR Bauherrenpaket.

### Lieferumfang

- 30 m Wellrohr DN 75 grün inklusive Einziehhilfe
- 4 Stück Verlängerungsmanschetten
- 2 Stück Manschettenstopfen MS75EW 1x24-40+3x7-12

- 2 Stück Manschettenstopfen MS75K 1x13-21+3x7-13+1x5-13

### Dichtheit

- gas- und wasserdicht



nur über Hauff-Technik Partner im Fachhandel erhältlich.

Bestellbezeichnung	Artikelnummer	GTIN	Preis	WG
HAB ETGAR VLS	3030404455	4052487231657	297,80 €	4

# ETGAR Anschlussmuffe

für ETGAR Fundament-Box

## ETGAR ANS 4x5-25



Zum Anschluss des ETGAR Wellrohrs DN75 an die ETGAR Fundament-Box und zur sanddichten Durchführung von Kabeln.

### USP

- Tüllen anpassbar auf verschiedene Kabeldurchschnitte

### Maße

- Anwendungsbereich: 4 Kabel/Rohre  
Øa 5 - 25 mm

nur über Hauff-Technik Partner im Fachhandel erhältlich.





### Lieferumfang

- 1 Verpackungseinheit: 10 Stück Anschlussfüllen

Bestellbezeichnung	VPE	Artikelnummer	GTIN	Preis	WG
<b>ETGAR ANS 4x5-25</b>	1	3030449206	4052487239899	7,90 €	4
	10		4052487239905	73,40 €	4

## Zubehör

Abbildung	Artikel	Bestellbezeichnung	Artikelnummer	GTIN	Preis	WG
	Manschettenstopfen Blind-abdichtung für Elektro und Kommunikation	<b>ETGAR MS75 K 1x13-21+3x7-13+1x5-13</b>	5060150705	4052487232319	24,20 €	4
	Manschettenstopfen für Strom und Kommunikation	<b>ETGAR MS75 EW 1x24-40+3x7-12</b>	3030403632	4052487232296	24,20 €	4
	Universal-Manschettenstopfen für Wasser / Elektro und Kommunikation	<b>MS78EW 1x24-40+3x7-13+2x5-8</b>	5060150452	4052487236041	29,60 €	7
	PE-Wellrohr für HAB-E ETGAR Bauherrenpaket	<b>ETGAR WR90 GR10000</b>	3030658731	4052487251617	*	4
		<b>ETGAR WR90 GR50000</b>	3030643497	4052487251488	*	4
	Rohranschluss- / Verlängerungsmanschette für Ein- und Mehrspartenhauseinführungen	<b>MA75-90/75-90</b>	5060170005	4052487233255	22,80 €	7
	PE-Wellrohr für ETGAR Bauherrenpaket	<b>ETGAR WR75 GR30000</b>	3030401995	4052487231374	88,00 €	4
	Verlängerungsmanschette für Hausausführung ETGAR	<b>ETGAR MA70-84/70-84</b>	3030403633	4052487232302	21,10 €	4
	Hausausführung ETGAR Einbauteil für nicht unterkellerte Gebäude	<b>HAB ETGAR EBT</b>	3030404403	4052487231817	126,30 €	4
	Dichteinsatz für Hausausführung ETGAR Einbauteil	<b>HAB ETGAR ENS</b>	3030401104	4052487231824	52,60 €	4

Abbildung	Artikel	Bestellbezeichnung	Artikelnummer	GTIN	Preis	WG
	Dichtelement für Hausausführung ETGAR	<b>HAB ETGAR DB 1x13-21+3x7-13+1x5-13</b>	3030401107	4052487231831	33,70 €	4
		<b>HAB ETGAR DB 1x24-40+3x7-13</b>	3030403850	4052487231848	33,70 €	4
	Hausausführung ETGAR Zubehörset für ETGAR Bauherrenpaket	<b>HAB ETGAR ZBS</b>	3030403681	4052487231855	26,30 €	4
	Wellrohr für ETGAR Ausbauset	<b>WR32 GU25000</b>	3030368195	4052487232081	140,90 €	4
	2-Komponentenharz Resinator Expansionsharz Koaxialkartusche	<b>EH Resinator 300</b>	3030546943	4052487248631	40,60 €	6
	Kartuschenpistole zur Harzinjektion	<b>MIS MW</b>	5060050021	4052487236454	199,30 €	6
	Wandhalter für PE-Wellrohr DN 75 für die HA ETGAR MIS100S	<b>WH DN75 SET</b>	3030576083	4052487247467	7,90 €	4

\* Preis auf Anfrage

## Folienmanschetten

Immer häufiger kommen Dampfsperrfolien auf Bodenplatten zum Einsatz. Die Anbindung an die jeweiligen Gebäudedurchführungen oder Medienleitungen wird jedoch häufig nicht berücksichtigt oder improvisiert. Für die gängigsten Fälle bietet hier die Folienmanschette HFM von der Firma Hauff-Technik die optimale Lösung.

## Dichtsand

Die perfekte Sanierungslösung zur nachträglichen Abdichtung von Transformatorstationen.

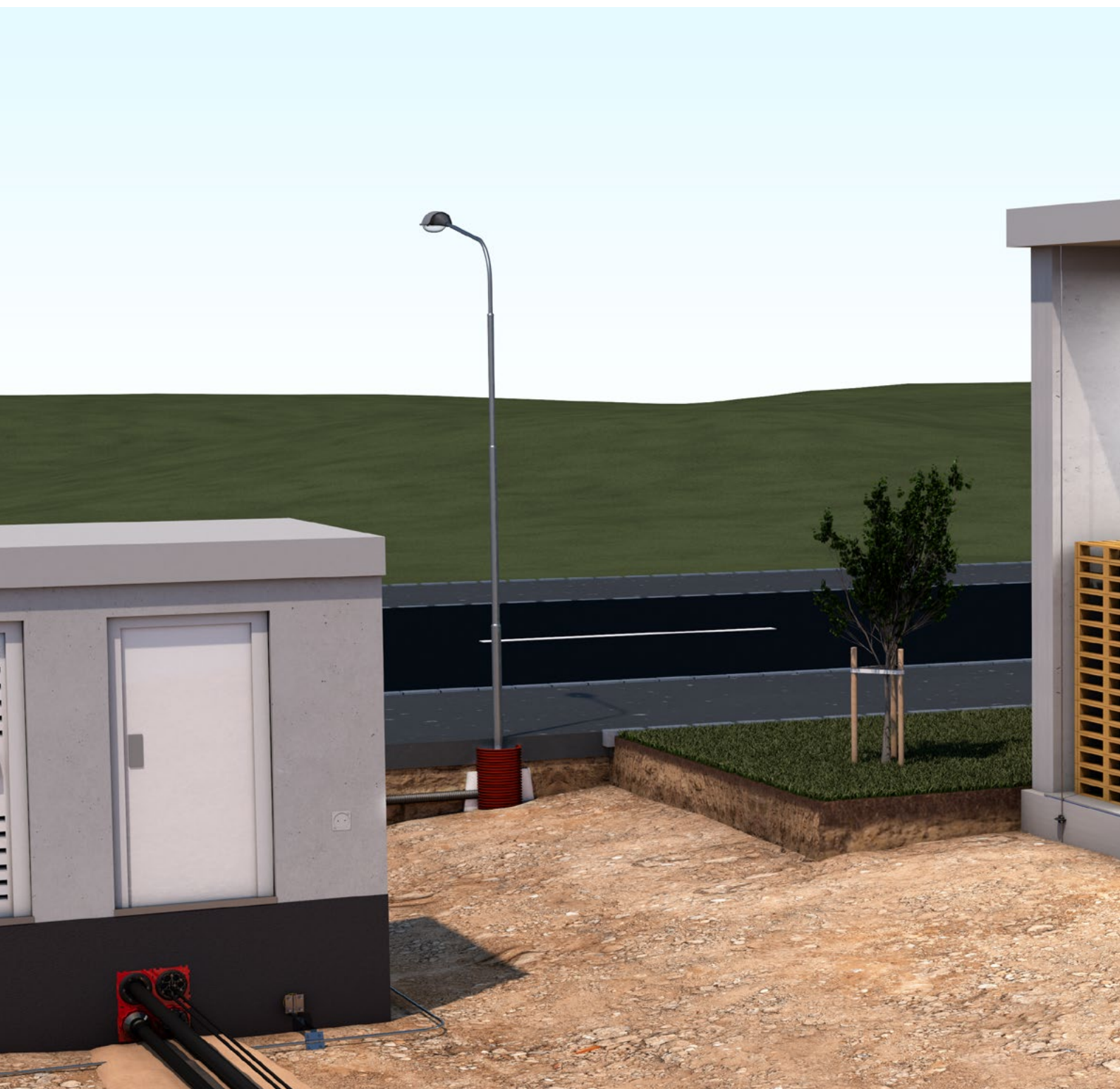



# Folien-Manschette

für Durchführungen durch die Bodenplatte

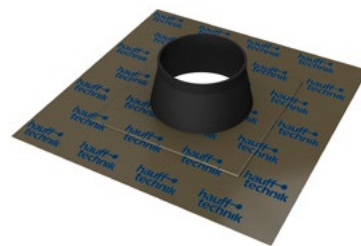

## HFM

Hauff-Folien-Manschette zur sicheren Anbindung von Durchführungen durch die Bodenplatte an eine Dampfsperffolie, Radonfolie oder sonstige bahnenförmige Abdichtung auf der Bodenplatte.

### USP

- einfache Einbindung der Dampfsperre oder Radonfolie
- verhindert die Konvektion und somit das Eindringen von Radongas ins Gebäude

### Dichtheit

- gasdicht
- radonsicher



nur über Hauff-Technik Partner im Fachhandel erhältlich.

Abbildung	Anzahl Kabel/ Medium	Größe (mm)	Bestellbezeichnung	Artikelnummer	GTIN	Preis	WG
	1	150 x 150	<b>HFM 1x4-8</b>	3030370203	4052487227971	17,50 €	3
	1	150 x 150	<b>HFM 1x8-12</b>	3030370204	4052487227988	17,50 €	3
	1	150 x 150	<b>HFM 1x15-22</b>	3030370206	4052487227995	19,50 €	3
	1	150 x 150	<b>HFM 1x25-32</b>	3030370207	4052487228008	21,20 €	3
	1	230 x 230	<b>HFM 1x32-40</b>	3030370208	4052487228015	33,10 €	3
	1	230 x 230	<b>HFM 1x40-55</b>	3030370209	4052487228022	41,90 €	3

Abbildung	Anzahl Kabel/ Medium	Größe (mm)	Bestellbezeichnung	Artikelnummer	GTIN	Preis	WG
	1	230 x 230	<b>HFM 1x50-72</b>	3030370210	4052487228039	55,60 €	3
	1	230 x 230	<b>HFM 1x72-90</b>	3030370211	4052487228046	77,00 €	3
	1	320 x 320	<b>HFM 1x100-110<sup>1)</sup></b>	3030370212	4052487228053	72,40 €	3
	1	320 x 320	<b>HFM 1x125-135</b>	3030370213	4052487228060	91,70 €	3
	1	350 x 350	<b>HFM 1x150-165</b>	3030370214	4052487228077	104,80 €	3
	1	420 x 420	<b>HFM 1x200-220</b>	3030370215	4052487228084	149,30 €	3
	1	580 x 580	<b>HFM 1x230-250</b>	3030370217	4052487228091	156,60 €	3
	1	580 x 580	<b>HFM 1x250-270</b>	3030629494	4052487249973	182,40 €	3
	1	580 x 580	<b>HFM 1x300-340</b>	3030629495	4052487249980	208,50 €	3

<sup>1)</sup> z.B. geeignet für ESG100 FUBO BHPXL10m

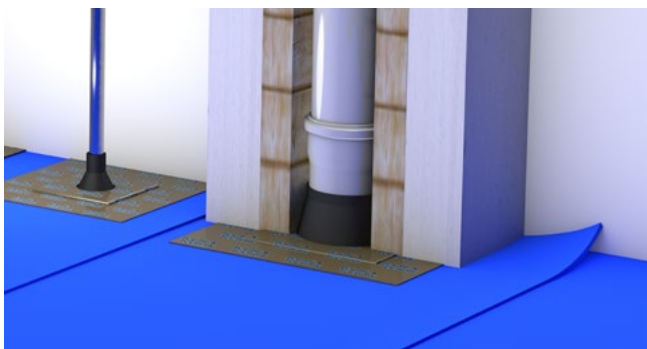

Folienmanschetten für Erdungsleiter und Abwasserrohr

**Zubehör**

Abbildung	Artikel	Bestellbezeichnung	Artikelnummer	GTIN	Preis	WG
	Haftprimer für Hauff-Folien-Manschetten	<b>HFM P</b>	3030375457	4052487238526	59,80 €	3
	Anpressraker für Hauff-Folien-Manschetten	<b>HFM APR</b>	3030370823	4052487238519	17,20 €	3

# Dichtsand

rieselfähiger, mineralischer Dichtsand

## DiSan

Als Sanierungslösung zur nachträglichen Abdichtung von Transformatorstationen.



### USP

- bei Kontakt mit Wasser entsteht eine hochplastische Masse, die für eine dauerhafte Dichtwirkung in

erdberührten Bereichen sorgt

### Lieferumfang

- Verpackungseinheit: 1 Palette mit 50 Sack á 20 kg

Bestellbezeichnung	Artikelnummer	WG
Dichtsand DiSan	3030332659	1

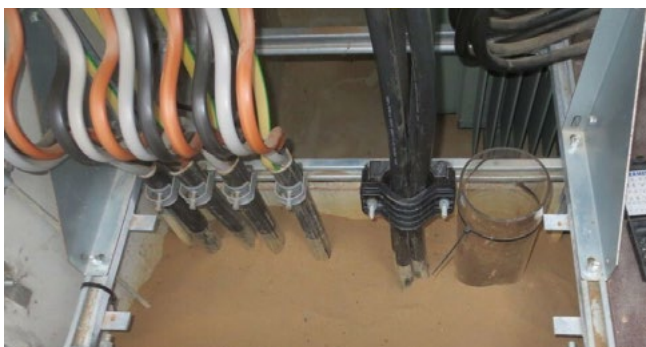

# 08 Infrastruktur

Die Netzinfrastruktur ist die elementare Basis für die gesamte Grundversorgung. Egal ob Strom, Wasser, Gas oder Telekommunikation – nur mit einer gut ausgebauten Netzinfrastruktur können die verschiedenen Gewerke dort ankommen wo sie benötigt werden. Als Hersteller von Gebäudedurchführungen stellen Lösungen von Hauff-Technik dabei sicher, dass überall dort wo Leitungen durch Bauwerke geführt werden, die Gebäudehülle wieder zuverlässig dicht verschlossen wird und die Leitungen sicher ins Gebäude geführt werden.

Neben Gebäudedurchführungen bietet Hauff-Technik innovative Lösungen zur unterirdischen Stromverteilung im Außenbereich, sowie verschiedene Fundamentsysteme für E-Ladesäulen, Beleuchtungsmasten und weitere Anwendungen.



## Fundamentrohre

Mit den Fundamentrohren HFR von Hauff-Technik können Tiefbau und Mastmontage unabhängig voneinander ausgeführt werden. Das Fundamentrohr mit Kabeleinführung wird im Zuge der Tiefbauarbeiten gesetzt, während der Beleuchtungsmast zu einem späteren Zeitpunkt gestellt werden kann – dadurch können effektiv eventuell auftretende Beschädigungen während der Baumaßnahmen vermieden werden. Auch die Auswechslung von Beleuchtungsmasten ist einfach und ohne Tiefbauarbeiten möglich.

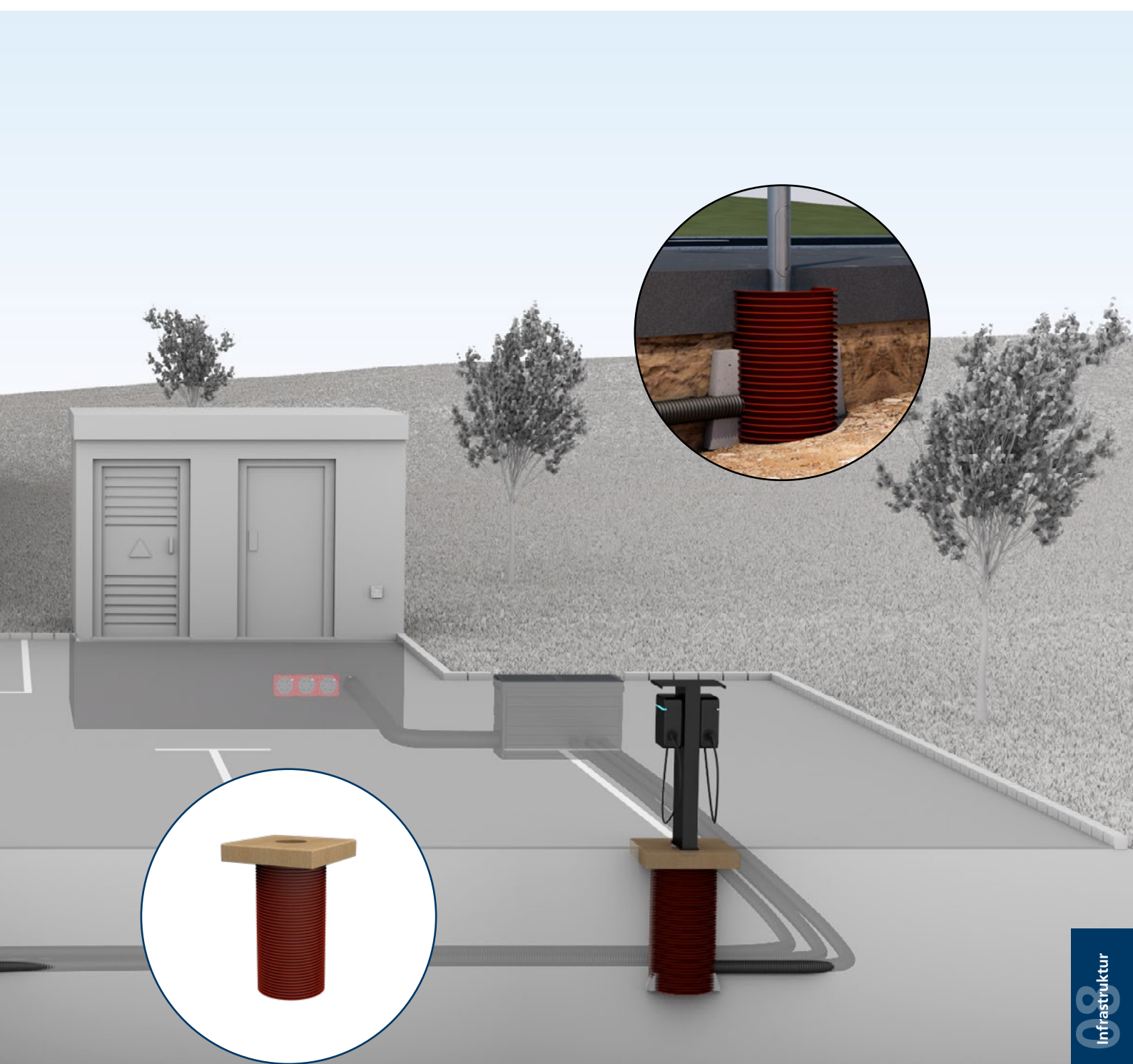

# Universelles Ladesäulen Fundament

für die Installation von Ladesäulen und Ladestelen



## ULF

Universelle Fundamentlösung zur Installation von Ladesäulen und Ladestelen. Befestigungsmöglichkeit auf der Polymerbetonplatte. Anschluss von Strom- und Datenkabel über eine Leerrohrverbindung.

### USP

- universelles Fundamentsystem für unterschiedliche Ladesäulen und Ladestelen
- Adaptionmöglichkeit von Leerrohren
- Austausch bzw. Wechsel der Ladesäule ohne Ausbau des Fundamentes möglich

### Lieferumfang

- 1 Stück ULF mit Blindverschlussdeckel

### Maße

- Gesamtlänge: 755 mm
- Fundamentplatte: ULF300: 300 x 300 mm, ULF380: 380 x 380 mm, ULF470: 470 x 470 mm
- Höhe Fundamentplatte: 80 mm
- Fundamentplatte Öffnung: ULF300/380: 110 mm, ULF470: 110/150 mm
- Fundamentrohr (Øi): ULF300: DN 200, ULF380: DN 250, ULF470: DN 300

Typ	Größe (mm)	Fundamentrohr Øi (mm)	Bestellbezeichnung	Artikelnummer	GTIN	Preis	WG
ULF300	300 x 300	200	<b>ULF300 1x110</b>	3030512350	4052487243452	185,70 €	8
ULF380	380 x 380	250	<b>ULF380 1x110</b>	3030490218	4052487242851	258,70 €	8
ULF470	470 x 470	300	<b>ULF470 1x150</b>	3030490219	4052487242875	363,00 €	8
	470 x 470	300	<b>ULF470 1x110</b>	3030540367	4052487245111	363,00 €	8

Das Universelle Ladesäulen Fundament ist zu Ladesäulen und Wallbox-Stelen unterschiedlicher Hersteller kompatibel. Finden Sie Ihre passende Lösung auf unserer Website: [www.hauff-technik.de](http://www.hauff-technik.de)

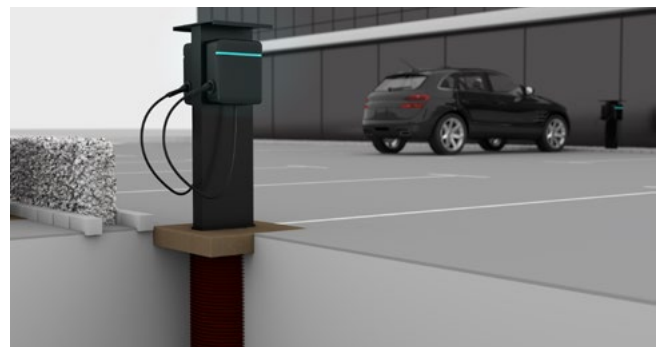
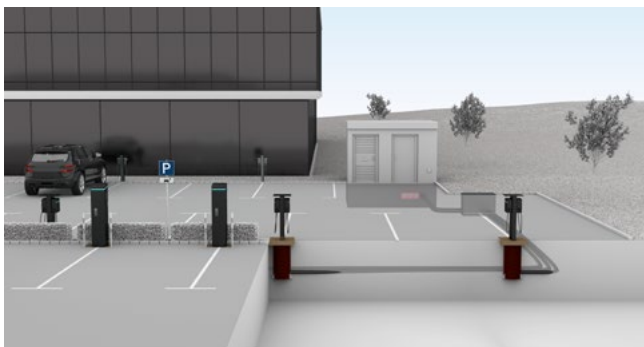

Zubehör

Abbildung	Artikel	Bestellbezeichnung	Artikelnummer	GTIN	Preis	WG
	Lochsäge für das Universelle Ladesäulen Fundament	<b>LS 76 SET</b>	3030505139	4052487245418	29,30 €	8
		<b>LS 114 SET</b>	3030505140	4052487245425	38,70 €	8
	Betonschraube für das Universelle Ladesäulen Fundament	<b>BTS 6x60 A2K SW13</b>	3030515187	4052487245456	1,00 €	8
		<b>BTS 6x60 A4 SW13</b>	3030504407	4052487245449	3,10 €	8
	ULF Verschlussdeckel	<b>ULF VD110</b>	3030563712	4052487248235	51,10 €	8
		<b>ULF VD150</b>	3030563708	4052487248242	61,50 €	8
	ETGAR Anschlussmuffe für ETGAR Fundament-Box	<b>ETGAR ANS 4x5-25</b>	3030449206	4052487239899	7,90 €	4

# Fundamentrohr

für Straßenbeleuchtungsmasten



## HFR

Ideal für Straßenbeleuchtungsmasten und eine wirtschaftliche Alternative zu herkömmlichen Schalungen.

### USP

- Länge des Fundamentrohrs

und Position der Bohrung/des  
Kabeldurchgangs frei wählbar

Fundamentrohr Øi (mm)	Fundamentrohr Øa (mm)	Rohrlänge (mm)	Bestellbezeichnung	Artikelnummer	GTIN	Preis	WG
290	335	600	<b>HFR300 I600 1x85/400</b>	915000100	4052487023658	*	1
		800	<b>HFR300 I800 1x85/600</b>	915000200	4052487023672	*	1
		1000	<b>HFR300 I1000 1x85/600</b>	915000250	4052487023702	*	1
		1200	<b>HFR300 I1200 1x85/600</b>	915000300	4052487023740	*	1
390	450	800	<b>HFR400 I800 1x85/600</b>	916000200	4052487023870	*	1
		1000	<b>HFR400 I1000 1x85/600</b>	916000250	4052487023894	*	1
		1200	<b>HFR400 I1200 1x85/600</b>	916000300	4052487023931	*	1
		1400	<b>HFR400 I1400 1x85/600</b>	916000400	4052487023962	*	1
490	560	800	<b>HFR500 I800 1x85/600</b>	918000200	4052487024068	*	1
		1000	<b>HFR500 I1000 1x85/600</b>	918000250	4052487024082	*	1
		1200	<b>HFR500 I1200 1x85/600</b>	918000300	4052487024105	*	1
		1400	<b>HFR500 I1400 1x85/600</b>	918000400	4052487024129	*	1
		1600	<b>HFR500 I1600 1x85/600</b>	918000500	4052487024150	*	1

**Beispiel Bestellbezeichnung:  
HFR300 I1200 1x85/750**

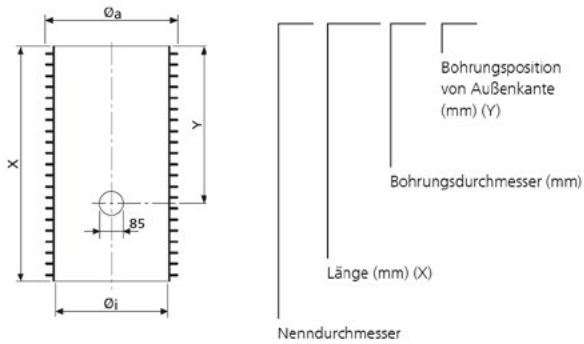

Technische Details



Einbaugrafik - HFR

**Zubehör**

Abbildung	Artikel	Bestellbezeichnung	Artikelnummer	GTIN	Preis	WG
	PE-Deckel für Fundamentrohre	<b>HFR300 VD</b>	5190020013	4052487233361	12,60 €	1
		<b>HFR400 VD</b>	5190113980	4052487233354	15,40 €	1
		<b>HFR500 VD</b>	5199990020	4052487233521	25,10 €	1

## Einbau in gängigen Wandaufbauten am Beispiel der MSH PolySafe

### Betonierte Wand (WU-Beton) mit Perimeterdämmung

- Grundvariante 1 + Modul 1 + Modul 3

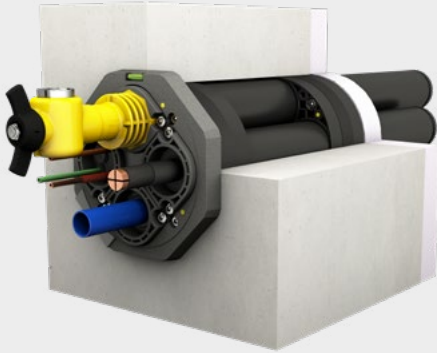

### Betonierte Wand mit Außenabdichtung nach DIN 18533 W2.1-E und Perimeterdämmung

- Grundvariante 1 + Modul 1.2 + Modul 3

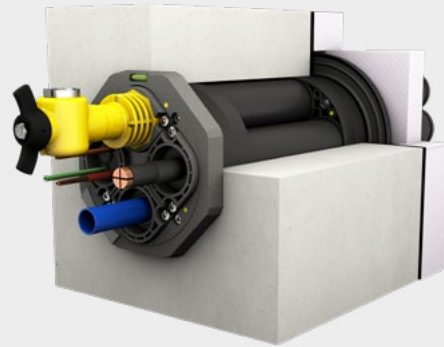

### Doppel-/Elementwand mit Perimeterdämmung außen

- Grundvariante 1\* + Modul 6 + Modul 3

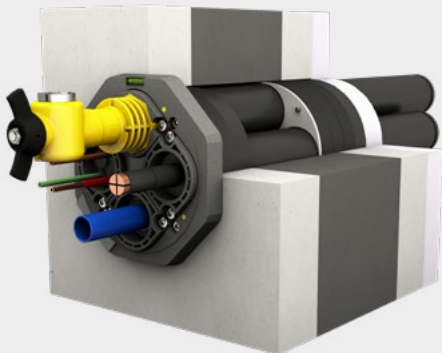

### Doppel-/Elementwand mit Außenabdichtung nach DIN 18533 W2.1-E und Perimeterdämmung außen

- Grundvariante 1\* + Modul 6.2 + Modul 3

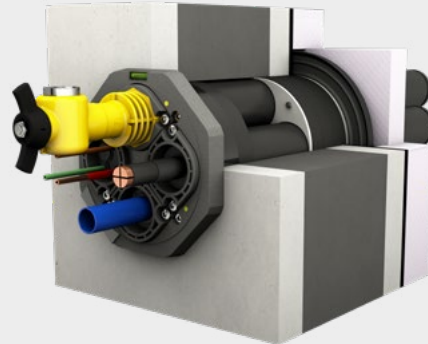

### Doppel-/Elementwand mit Außenabdichtung nach DIN 18533 W2.1-E und Perimeterdämmung innen

- Grundvariante 1\* + Modul 1 + Modul 1.2

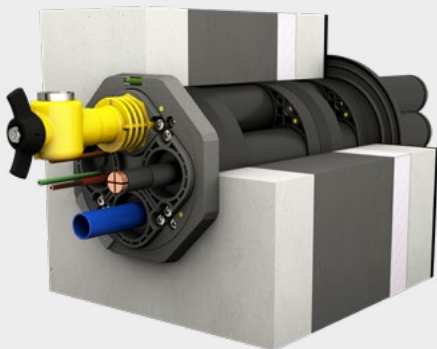

### Betonierte Wand mit Außenabdichtung nach DIN 18533 W2.2-E (z.B. Bitumenbahn) und Perimeterdämmung

- Grundvariante 1\* + Modul 4 + Modul 3

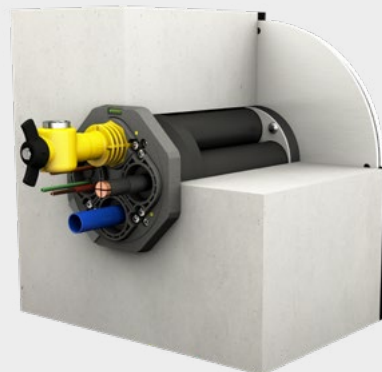

\* Für eine Dichtheitsprüfung ist anstelle der Grundvariante 1 die Grundvariante 2 notwendig.

## Bundesweiter Montageservice

**Hauff-Technik-Servicepartner – überzeugend durch professionelle und langjährige Erfahrungen mit der Montage vor Ort. Der Hauff-Technik-Servicepartner löst Ihr spezifisches Durchführungsproblem schnell, kompetent und zuverlässig.**

- Leistungen:
- Planung
- Lieferung
- Montage
- Sanierung
- Beratung
- Entwicklung von Speziallösungen

Ihr Hauff-Technik-Servicepartner ist ein überregionales Fachunternehmen im Baugewerbe und mit den Problemen auf der Baustelle sowie deren Lösungen bestens vertraut. Eine reibungslose Zusammenarbeit mit den bauausführenden Unternehmen ist so immer gewährleistet.

Ihr Hauff-Technik-Servicepartner ist ein ausgesuchtes und qualifiziertes Unternehmen aus der Baubranche, welches schon seit vielen Jahren mit Produkten aus der Durchführungstechnik vertraut ist und langjährige Praxiserfahrung mitbringt. Der Hauff-Technik-Servicepartner wird durch uns geschult und muss seine Qualifikation durch eine Prüfung jährlich neu unter Beweis stellen. Ein entsprechendes Zertifikat liegt unserem Servicepartner vor und kann von Ihnen jederzeit angefordert werden.

In Anspruch nehmen kann den Servicepartner jeder, der Unterstützung für eine professionelle Abdichtung bzw. deren Ausführung benötigt. Ihr Hauff-Technik-Servicepartner – schnell, zuverlässig, fachkompetent sowie überregional tätig. Vielleicht auch bald in Ihrer Nähe?



Verlegung Kabeleinführungs-System KES150 MA mit Manschettentechnik



Kabelzug durch HSI-Dichtpackungen mit SEGMENTO-Systemeinsätzen



Herstellen von vertikal und horizontal verlaufenden Diamantschrägborungen für die Aufnahme von HRD-Dichteinsätzen

# VARIO-TEC®

## Dichtungszentrum

**Endlich mal ein Service, der es wirklich bringt.** *...und einbaut!*

**VARIO-TEC**

Dichtungszentrum Berlin  
Kaiser-Wilhelm-Straße 68  
12247 Berlin

Tel. +49 30 76 68 77-60

Fax +49 30 76 68 77-70

[kontakt@vario-tec.de](mailto:kontakt@vario-tec.de)

[www.vario-tec.de](http://www.vario-tec.de)

Egal, welche Anforderungen und Wünsche Sie haben – wir liefern Ihnen jede Ausführung. Schnell und kostengünstig. Sprechen Sie mit uns! Wir beraten Sie gern persönlich.





## Vorraussetzungen für eine reibungslose Retoure

### Pflichten bei Warenannahme:

Ware wird bei Warenannahme vom Empfänger geprüft (siehe hierzu Handelsgesetzbuch §377)

Bereits bei Lieferung beschädigte Ware muss direkt beim Spediteur reklamiert werden oder direkt nach Warenannahme fotodokumentiert werden.

Zur weiteren Reklamationsabwicklung kontaktieren Sie bitte immer auch die Hauff-Technik GmbH & Co. KG\*

### Voraussetzungen für Warenrücknahme:

Ware ist in einwandfreiem Zustand

Rücknahme erfolgt bis maximal 6 Monate nach Rechnungsdatum

Rücknahme nur in verkauften Losgrößen (Stk, VPE)

### Retouren

Retouren nur frei Haus an Hauff-Technik GmbH & Co. KG mit Retourenlieferschein\*

Retouren müssen generell bei Hauff-Technik GmbH & Co. KG angemeldet werden, sobald die Retoure von uns schriftlich bestätigt wurde, muss diese innerhalb von 2 Wochen bei Hauff-Technik GmbH & Co. KG eintreffen

Sonderanfertigungen sind von der Rücknahme oder vom Umtausch ausgeschlossen

### Aufwandsabgeltung

Eine Warenrücknahme erfolgt unter Abzug von Bearbeitungskosten für die Prüfung, Konfektionierung und Wiedereinlagerung sowie einem etwaigen zeitlich bedingten Minderwert

Rücknahmekosten von 30% gelten für Produkte in Standardausführung

### Keine Rücknahme von:

Sonderanfertigungen/Sonderlängen

Standard-Ringraumdichtungen HSD/HSD SSG in KTW/NBR/Silikon/A4

Kundenkonfektionierte Gliederkette in EPDM oder NBR

Wellrohrdichtungen für gewellte Kabelschutzrohre

Individuelle Ringraumdichtung HRD/HRD PV/HRD SGi

Dichtpackungen/Schrägpakete

Universelle Futterrohre UFR/Zement-Verbund-Rohre ZVR/Sanierungsfutterrohre SFR/Faserzement-Futterrohre FZR/Fundamentrohre HFR

Flansch-Futterrohre FA, FAG, FLFA, FLFE, 2FLFA, 2FLFE, FUM

Hateflex-Schläuche/Wellrohre

Artikel mit Mindesthaltbarkeitsdatum und Produkte, die Artikel mit Mindesthaltbarkeitsdatum enthalten.

Gas- und Wasserarmaturen

Dichtkissen

Bodeneinführungen Rohrbögen

\*Einen Retourenlieferschein erhalten Sie per Mail zugesandt, nachdem Ihre Reklamation bzw. Ihr Rückgabeanliegen von uns erfasst wurde.

Kontakt: Tel. +49 7321 1333-670, E-Mail: ht.vt-stammdaten@hauff-technik.de

Änderungen vorbehalten

# Allgemeine Verkaufs- und Lieferbedingungen

## 1. Geltungsbereich

- 1.1. Die nachstehenden Verkaufs- und Lieferbedingungen gelten für alle zwischen dem Käufer und uns geschlossenen Verträge über den Kauf und die Lieferung von Waren. Sie gelten auch für alle künftigen Geschäftsbeziehungen, auch wenn sie nicht noch einmal ausdrücklich vereinbart werden. Abweichende Bedingungen des Käufers, die wir nicht ausdrücklich anerkennen, sind für uns unverbindlich, auch wenn wir ihnen nicht ausdrücklich widersprechen. Unsere Verkaufs- und Lieferbedingungen gelten auch dann, wenn wir in Kenntnis entgegenstehender oder abweichender Bedingungen des Käufers die Bestellung des Käufers vorbehaltlos ausführen.
- 1.2. Die Verkaufs- und Lieferbedingungen gelten nur gegenüber Unternehmen im Sinne von § 14 BGB, juristischen Personen des öffentlichen Rechts und öffentlich-rechtlichen Sondervermögen, nicht jedoch gegenüber Verbrauchern (§ 13 BGB).
- 1.3. Im Einzelfall getroffene individuelle Vereinbarungen mit dem Käufer, haben in jedem Fall Vorrang vor diesen Verkaufs- und Lieferbedingungen. Für den Inhalt derartiger Vereinbarungen ist ein schriftlicher Vertrag bzw. eine schriftliche Bestätigung unsererseits erforderlich.
- 1.4. Rechtserhebliche Erklärungen und Anzeigen, die nach Vertragsschluss vom Käufer uns gegenüber abzugeben sind (z. Bsp.: Mängelrügen, Erklärung von Rücktritt oder Minderung sowie Fristsetzungen) bedürfen zu ihrer Wirksamkeit der Textform gem. § 126 b BGB. Dies gilt auch für die Aufhebung dieser Formklausel.
- 1.5. Hinweise auf die Geltung gesetzlicher Vorschriften haben nur klarstellende Bedeutung. Die gesetzlichen Vorschriften gelten daher auch ohne eine derartige Klarstellung, soweit sie in diesen Verkaufs- und Lieferbedingungen nicht unmittelbar abgeändert oder ausdrücklich ausgeschlossen werden.

## 2. Vertragsschluss

- 2.1. Eine Bestellung des Käufers, die als Angebot zum Abschluss eines Kaufvertrages zu qualifizieren ist, können wir innerhalb von zwei Wochen durch Übersendung einer Auftragsbestätigung oder durch Zusendung der bestellten Produkte innerhalb der gleichen Frist annehmen.
- 2.2. Wir sind berechtigt, zum Zwecke der Kreditprüfung des Käufers die über ihn gespeicherten Adress- und Bonitätsdaten einschließlich solcher, die auf der Basis mathematisch-statistischer Verfahren ermittelt werden durch die Firmen Bürgel Wirtschaftsinfos GmbH & Co. KG, Postfach 500166, 22701 Hamburg, Creditreform, Stuttgarter Str. 35, 73430 Aalen und Bisnode D&B Deutschland GmbH, Robert-Bosch-Str. 11, 64293 Darmstadt abzurufen, sofern wir unser berechtigtes Interesse glaubhaft dargelegt haben. Wir erheben oder verwenden zum Zweck der Entscheidung über die Begründung, Durchführung oder Beendigung des Vertragsverhältnisses Wahrscheinlichkeitswerte, in deren Berechnung u. a. Anschriftendaten einfließen.
- 2.3. Unsere Angebote sind freibleibend und unverbindlich, es sei denn, dass wir diese ausdrücklich als verbindlich bezeichnet haben. Dies gilt auch, wenn wir dem Käufer Kataloge, technische Dokumentationen – Zeichnungen, Pläne, Berechnungen, Kalkulationen, Verweisungen auf DIN-Normen, sonstige Produktbeschreibungen oder Unterlagen – auch in elektronischer Form – überlassen haben.
- 2.4. Die Annahme durch uns kann entweder in Textform gem. § 126 b BGB (z. Bsp.: durch Auftragsbestätigung) oder durch Auslieferung der Ware an den Käufer erklärt werden.
- 2.5. Erforderliche Beratungen des Käufers, die neben Produktbeschreibungen und Montageanleitungen vom Käufer gewünscht werden, sind wir bereit nach bestem Wissen aufgrund unserer Erkenntnisse und Erfahrungen zu leisten, ohne jedoch hierzu verpflichtet zu sein. Alle Angaben und Auskünfte sowie Anwendungen jeder Art, befreien den Käufer nicht von eigenen Prüfversuchen auf die Eignung der Produkte für die beabsichtigten Verfahren und Zwecke. Angaben und Auskünfte unsererseits sind unverbindlich und begründen kein gesondertes Vertragsverhältnis bzw. keine Nebenverpflichtung aus dem abgeschlossenen Verkaufs- und Liefervertrag, sofern nicht ausdrücklich etwas anderes schriftlich vereinbart wurde (Textform gem. § 126 b BGB reicht aus).

## 3. Zahlungsbedingungen – Preise

- 3.1. Sofern im Einzelfall nichts anderes vereinbart wurde, gelten unsere jeweils zum Zeitpunkt des Vertragsschlusses aktuellen Preise auf der Basis ex-works (EXW gem. Incoterms 2020) ab Lager. In unseren Preisen ist die gesetzliche Mehrwertsteuer nicht eingeschlossen. Diese werden wir in der gesetzlichen Höhe am Tage der Rechnungsstellung in der Rechnung gesondert ausweisen. Sofern keine Festpreisabrede getroffen wurde, bleiben angemessene Preisänderungen wegen veränderter Lohn-, Rohstoff-, Material-, und Vertriebskosten für Lieferungen, die drei Monate oder später nach Vertragsschluss erfolgen, vorbehalten.
- 3.2. Beim Versandkauf trägt der Käufer die Transportkosten ab Lager und die Kosten einer vom Käufer gewünschten Transportversicherung. Etwaige Zölle, Gebühren, Steuern und sonstige öffentliche Abgaben trägt der Käufer. Erfolgt die Versendung durch Mehrwegpaletten werden diese dem Käufer nur leihweise überlassen; der Käufer ist zur ordnungsgemäßen Rückgabe bzw. zum Tausch verpflichtet.
- 3.3. Der Kaufpreis ist fällig und ohne Abzüge innerhalb von 10 Tagen ab Rechnungsstellung und Warenauslieferung zahlbar. Ein Skontoabzug ist nur bei einer besonderen schriftlichen Vereinbarung zwischen uns und dem Käufer zulässig. Eine Zahlung gilt erst dann als erfolgt, wenn wir über den Betrag verfügen können.
- 3.4. Mit Ablauf vorstehender Zahlungsfrist kommt der Käufer ohne das Erfordernis einer Mahnung in Verzug. Der Kaufpreis ist während des Verzugs zum jeweils geltenden gesetzlichen Verzugszinssatz zu verzinsen. Wir behalten uns die Geltendmachung eines weitergehenden Verzugschadens vor.
- 3.5. Der Käufer ist zur Aufrechnung, auch wenn Mängelrügen oder Gegenansprüche geltend gemacht werden, nur berechtigt, wenn die Gegenansprüche rechtskräftig festgestellt, von uns anerkannt wurden oder unstreitig sind. Zur Ausübung eines Zurückbehaltungsrechts ist der Käufer nur berechtigt, wenn sein Gegenanspruch auf dem gleichen Vertragsverhältnis beruht. Wir sind wegen sämtlicher Forderungen aus der Geschäftsverbindung zum Käufer zur Ausübung eines Zurückbehaltungsrechts berechtigt.
- 3.6. Wird unser Anspruch auf den Kaufpreis durch mangelnde Leistungsfähigkeit des Käufers nach Vertragsabschluss erkennbar gefährdet, sind wir nach den gesetzlichen Vorschriften zur Leistungsverweigerung und -ggf. nach Fristsetzung- zum Rücktritt vom Vertrag berechtigt (§ 321 BGB).

## 4. Liefer-, Leistungszeit und Lieferverzug

- 4.1. Liefertermine oder Fristen, die nicht ausdrücklich als verbindlich vereinbart worden sind, sind ausschließlich unverbindliche Angaben. Die Lieferung erfolgt, soweit nichts anderes vereinbart ist, auf Basis ex works (EXW gemäß Incoterms 2020) ab Lager Hermaringen, wo auch der Erfüllungsort ist. Die von uns angegebene Lieferzeit beginnt erst, wenn die technischen Fragen geklärt sind. Ebenso hat der Käufer alle ihm obliegenden Verpflichtungen ordnungsgemäß und rechtzeitig zu erfüllen. Wir behalten uns die Einrede des nicht erfüllten Vertrages vor.
- 4.2. Für den Fall, dass ein von uns zu vertretender Lieferverzug, wobei wir uns ein Verschulden unserer Vertreter oder Erfüllungsgehilfen zuzurechnen ist, auf einer von uns zu vertretenden grob fahrlässigen oder vorsätzlichen Vertragsverletzung oder einer von uns zu vertretenden leicht fahrlässigen Verletzung einer wesentlichen Vertragspflicht beruht, haften wir nach den gesetzlichen Bestimmungen mit der Maßgabe, dass in diesem Fall unsere Schadensersatzhaftung auf den vorhersehbaren, typischerweise eintretenden Schaden begrenzt ist.
- 4.3. Ein von uns zu vertretender Lieferverzug der lediglich auf der schuldhaften Verletzung einer nicht wesentlichen Vertragspflicht beruht begrenzt einen Schadensersatzanspruch des Käufers auf 25 % des Warenwertes.
- 4.4. Sind wir ganz oder teilweise an der Erfüllung unserer Verpflichtungen durch Fälle höherer Gewalt gehindert, werden wir bis zum Wegfall der höheren Gewalt von der Erfüllung unserer vertraglichen Verpflichtungen entbunden. Der Käufer wird durch uns hiervon jedoch unverzüglich unterrichtet, sofern dieser seinerseits nicht ebenfalls durch einen Fall höherer Gewalt an der Erfüllung des Vertrages gehindert ist. Die Unmöglichkeit einer genügenden Versorgung mit Hilfsstoffen, wie Elektrizität, Heizung etc., sowie Streiks- und Aussperrungen, der Ausbruch einer Epidemie oder Pandemie sowie Terroranschläge, Erdbeben und/oder Dürre, werden -sofern sie nicht nur von kurzfristiger Dauer oder durch uns verschuldet sind- einem Fall höherer Gewalt gleichgesetzt. Wir sind in einem Falle höherer Gewalt berechtigt, unseren Lieferzeitpunkt zu verlegen. Insofern steht dem Käufer weder ein Anspruch auf Rücktritt vom Vertrag noch auf Schadensersatz zu, unsere Haftung ist ausgeschlossen. Ist die Lieferung in angemessener Frist nicht möglich oder der Käufer legt glaubhaft dar, dass eine spätere Lieferung für ihn nicht zumutbar ist, steht ihm ein Rücktrittsrecht vom Vertrag zu. Darüber hinaus gehende Ansprüche des Käufers, insbesondere Schadensersatzansprüche sind ausgeschlossen.

## 5. Abnahme

- 5.1. Der Käufer ist verpflichtet alle Handlungen vorzunehmen, die eine Abnahme unserer Lieferung erfordern. Bei einer schuldhaften Verletzung dieser Verpflichtung durch den Käufer haftet dieser uns gegenüber für eventuelle Mehraufwendungen, wobei wir uns die Geltendmachung weitergehender Schadensersatzansprüche vorbehalten.
- 5.2. Kommt der Käufer mit der Annahme der Lieferung länger als 14 Tage in Verzug, setzen wir schriftlich eine Nachfrist von 14 Tagen zur Annahme mit der gleichzeitigen Ankündigung eine Annahme bei fruchtlosem Ablauf der gesetzten Frist abzulehnen. Lässt der Käufer die gesetzte Nachfrist erfolglos verstreichen, sind wir berechtigt durch schriftliche Erklärung vom Kaufvertrag zurückzutreten oder Schadensersatz wegen Nichterfüllung zu verlangen. Verweigert der Käufer nachhaltig eine Annahme oder ist ihm erkennbar auch bei Gewährung einer Nachfrist die Zahlung des Kaufpreises nicht möglich, bedarf es einer Nachfristsetzung nicht.
- 5.3. Wir sind dann berechtigt unseren entgangenen Gewinn mit 10 % des vereinbarten Kaufpreises geltend zu machen, sofern der Käufer nicht nachweist, dass uns ein niedrigerer Schaden entstanden ist. Ungeachtet dessen sind wir berechtigt einen höheren Schaden nachzuweisen und geltend zu machen.

## 6. Gewährleistung

- 6.1. Mängelansprüche des Käufers bestehen nur, wenn der Käufer seinen nach § 377 HGB geschuldeten Untersuchungs- und Rügepflichten ordnungsgemäß nachgekommen ist. Nimmt der Käufer Änderungen an unseren Produkten vor, befolgt er unsere Betriebs-, Montage- und Wartungsvorgaben oder Sicherheitshinweise nicht oder nicht ausreichend, verwendet er nicht durch uns freigegebene Teile oder Verbrauchsmaterialien, so entfällt unsere Gewährleistungsverpflichtung, es sei denn, er kann nachweisen, dass der Mangel nicht auf einem dieser Umstände beruht. Im Übrigen gelten unsere jeweiligen Montageanleitungen und Garantiebedingungen.
- 6.2. Soweit ein von uns zu vertretender Mangel der Ware vorliegt, sind wir unter Ausschluss der Rechte des Käufers vom Vertrag zurückzutreten oder den Kaufpreis herabzusetzen (Minderung), zur Nacherfüllung verpflichtet, es sei denn, dass wir aufgrund der gesetzlichen Regelungen zur Verweigerung der Nacherfüllung berechtigt sind.
- 6.3. Der Käufer hat uns eine angemessene Frist zur Nacherfüllung zu gewähren. Die Nacherfüllung kann durch Beseitigung des Mangels (Nachbesserung) oder Lieferung einer neuen Ware erfolgen. Wir tragen im Falle der Mangelbeseitigung die erforderlichen Aufwendungen, soweit sich diese nicht erhöhen, weil der Vertragsgegenstand sich an einem anderen Ort als dem Erfüllungsort befindet. Die Übernahme der Aufwendungsersatzansprüche durch uns erfolgt dann nicht, wenn unser mangelhaftes Produkt mit einer anderen Sache so verbunden wird, dass ein neuer Funktionszweck geschaffen wird. Wir sind nach billigem Ermessen berechtigt, die Art der Nacherfüllung zu bestimmen. Jede Nacherfüllung durch uns erfolgt ohne Anerkennung einer rechtlichen

# Allgemeine Verkaufs- und Lieferbedingungen

Verpflichtung, es sei denn, der Mangel wurde durch uns anerkannt. Ist die Nacherfüllung fehlgeschlagen, kann der Käufer nach seiner Wahl Herabsetzung des Kaufpreises (Minderung) verlangen oder den Rücktritt vom Vertrag erklären. Die Nachbesserung gilt mit dem zweiten vergeblichen Versuch als fehlgeschlagen, soweit nicht aufgrund des Vertragsgegenstandes weitere Nachbesserungsversuche angemessen und dem Käufer zumutbar sind.

6.4. Schadensersatzansprüche nach den gesetzlichen Vorschriften wegen des Mangels kann der Käufer erst geltend machen, wenn die Nacherfüllung fehlgeschlagen ist. Der Käufer ist nicht berechtigt Schadensersatzansprüche oder eine Herabsetzung des Kaufpreises bei unwesentlichen Mängeln zu verlangen.

6.5. Die Ansprüche des Käufers wegen Mängeln der Kaufsache verjähren 5 Jahre nach Ablieferung bei dem Käufer, wenn diese entsprechend ihrer üblichen Verwendungsweise für ein Bauwerk verwendet worden ist und dessen Mangelhaftigkeit verursacht hat. Dies gilt auch für Ansprüche des Käufers auf Schadensersatz oder Schadensersatz anstelle der Leistung, sowie wegen sämtlicher weiterer Schäden an Rechtsgütern des Käufers, die durch den Mangel entstanden sind, nicht jedoch bei Schäden an Leben, Körper oder Gesundheit des Käufers oder dann, wenn wir den Mangel aufgrund Vorsatzes oder grober Fahrlässigkeit - auch unserer Erfüllungsgehilfen - zu vertreten haben.

6.6. Mängelansprüche bestehen nicht bei natürlicher Abnutzung und / oder bei Schäden die nach dem Gefahrübergang infolge fehlerhafter und / oder nachlässiger Behandlung ungeeigneter Betriebsmittel und / oder nicht einwandfreier Wasserbeschaffenheit und falscher Montage entstehen. Mängelansprüche bestehen ferner nicht bei chemischen und / oder elektrochemischen Einflüssen auf unsere Produkte, sofern sie nicht von uns zu verantworten sind. Unsere Gewährleistung und / oder Haftung entfällt insbesondere dann, wenn mit unseren Produkten Zubehör eingebaut wird, dass nicht von uns freigegeben wurde. Etwas anderes gilt nur dann, soweit der Gewährleistungsfall und / oder eine Haftung nachweislich nicht auf einen der genannten Ausschlussgründe zurückzuführen ist.

## 7. Haftung

7.1. Soweit sich aus diesen Verkaufs- und Lieferbedingungen einschließlich der nachfolgenden Bestimmungen oder einer gesonderten schriftlichen Vereinbarung zwischen uns und dem Käufer nichts anderes ergibt, haften wir -gleich aus welchem Rechtsgrund- bei einer Verletzung nach den einschlägigen gesetzlichen Vorschriften.

7.2. Soweit wir vorsätzlich oder grobfahrlässig eine vertragliche oder einfach fahrlässig eine vertragswesentliche Pflicht verletzen, ist unsere Ersatzpflicht auf den vertragstypischen, vorhersehbaren Schaden begrenzt. Als vertragswesentliche Pflichten sind solche Pflichten zu verstehen, deren Erfüllung, die ordnungsgemäße Durchführung des Vertrages überhaupt erst ermöglichen und auf deren Einhaltung der Käufer regelmäßig vertrauen darf. In allen Fällen sonstiger leicht fahrlässiger Pflichtverletzungen -ausgenommen solche in Ziff. 4.3.-, ist unsere Haftung ausgeschlossen.

7.3. Die Regelungen der vorstehenden Absätze gelten für alle Schadensersatzansprüche, (insbesondere für Schadensersatz neben der Leistung und Schadensersatz statt der Leistung) und zwar gleich aus welchem Rechtsgrund, insbesondere wegen Mängeln, der Verletzung von Pflichten aus dem Schuldverhältnis oder aus unerlaubter Handlung. Sie gelten auch für den Anspruch auf Ersatz vergeblicher Aufwendungen. Die Haftung für Lieferverzug bestimmt sich jedoch ausschließlich nach Ziffer 4. dieser Verkaufs- und Lieferbedingungen. Unsere unbegrenzte Haftung wegen Vorsatzes, grober Fahrlässigkeit, nach den Vorschriften des Produkthaftungsgesetzes, einer etwaigen Garantie oder der Verletzung von Leben, Körper und Gesundheit, bleibt von dieser Haftungsbeschränkung unberührt.

7.4. Eine Änderung der Beweislast zum Nachteil des Käufers ist mit den vorstehenden Regelungen nicht verbunden.

## 8. Eigentumsvorbehalt Nutzung unseres geistigen Eigentums

8.1. An allen Abbildungen, Kalkulationen, Zeichnungen sowie anderen Unterlagen, behalten wir uns unsere eigenen Eigentums-, Urheber- sowie sonstige Nutzungsrechte vor. Der Käufer darf diese nur mit unserer vorherigen schriftlichen Einwilligung an Dritte weitergeben.

8.2. Der Liefergegenstand bleibt unser Eigentum bis zur Erfüllung sämtlicher uns gegenüber dem Käufer aus der Geschäftsverbindung zustehenden Ansprüche.

8.3. Dem Käufer ist es gestattet, den Liefergegenstand zu verarbeiten oder umzubilden („Verarbeitung“) Die Verarbeitung erfolgt für uns. Der Eigentumsvorbehalt erstreckt sich auf die durch die Verarbeitung, Vermischung oder Verbindung unserer Produkte entstehenden Erzeugnisse zu deren vollem Wert, wobei wir als Hersteller gelten. Bleibt bei einer Verarbeitung, Vermischung oder Verbindung mit Waren Dritter deren Eigentumsrecht bestehen, so erwerben wir Miteigentum im Verhältnis der Rechnungswerte der verarbeiteten, vermischten oder verbundenen Waren. Im Übrigen gilt für das entstehende Erzeugnis das gleiche wie für die unter Eigentumsvorbehalt gelieferte Ware. Soweit wir insofern Eigentum oder Miteigentum erlangen, verwahren wir die Ware für den Käufer mit der Sorgfalt eines ordentlichen Kaufmannes.

8.4. Für den Fall der Veräußerung des Liefergegenstandes oder der Neuware tritt der Käufer hiermit seinen Anspruch aus der Weiterveräußerung gegen seinen Abnehmer mit allen Nebenrechten sicherungshalber an uns ab, ohne dass es noch weiterer besonderer Erklärungen bedarf. Wir nehmen diese Abtretung ausdrücklich an. Die Abtretung gilt einschließlich etwaiger Saldoforderungen. Die Abtretung gilt jedoch nur in der Höhe des Betrages, der dem von uns in Rechnung gestellten Preis des Liefergegenstandes entspricht. Der uns abgetretene Forderungsanteil ist vorrangig zu befriedigen.

8.5. Verbindet der Käufer den Liefergegenstand oder die Neuware mit Grundstücken, so tritt er, ohne dass es weiterer besonderer Erklärungen bedarf, auch seine Forderung, die ihm als Vergütung für die Verbindung zusteht, in Höhe des Betrages ab, der dem von uns in Rechnung gestellten Preis des Liefergegenstandes entspricht. Auch diese Abtretung nehmen wir ausdrücklich an.

8.6. Bis auf Widerruf ist der Käufer zur Einziehung der an uns abgetretenen Forderungen befugt. Der Käufer wird auf die abgetretenen Forderungen geleistete Zahlungen bis zur Höhe der gesicherten Forderung unverzüglich an uns weiterleiten. Bei Vorliegen berechtigter Interessen, insbesondere bei Zahlungsverzug, Zahlungseinstellung, Eröffnung eines Insolvenzverfahrens, Wechselprotest oder begründeten Anhaltspunkten für eine Überschuldung oder drohender Zahlungsunfähigkeit des Käufers sind wir berechtigt, die Einziehungsbefugnis des Käufers zu widerrufen. Außerdem können wir nach vorheriger Androhung unter Einhaltung einer angemessenen Frist die Sicherungsabtretung offenlegen, die abgetretenen Forderungen verwerten sowie die Offenlegung der Sicherungsabtretung durch den Käufer gegenüber den Abnehmern verlangen. Bei Glaubhaftmachung eines berechtigten Interesses hat der Käufer uns die zur Geltendmachung von dessen Rechten gegen die Abnehmer erforderlichen Auskünfte zu erteilen und die erforderlichen Unterlagen auszuhändigen.

8.7. Während des Bestehens des Eigentumsvorbehalts ist dem Käufer eine Verpfändung oder Sicherungsübereignung untersagt. Bei Pfändungen, Beschlagnahme oder sonstigen Verfügungen oder Eingriffen Dritter hat der Käufer uns unverzüglich zu benachrichtigen. Die Weiterveräußerung des Liefergegenstandes oder der Neuware ist nur Wiederverkäufern im ordentlichen Geschäftsgang und nur unter den Bedingungen gestattet, dass die Zahlung des Gegenwertes des Liefergegenstandes an den Käufer erfolgt. Dieser hat mit dem Abnehmer auch zu vereinbaren, dass erst mit dieser Zahlung der Abnehmer Eigentum erwirbt.

8.8. Soweit der realisierbare Wert aller Sicherungsrechte, die uns zustehen, die Höhe der gesicherten Ansprüche um mehr als 10 % übersteigt, werden wir auf Wunsch des Käufers einen entsprechenden Teil der Sicherungsrechte freigeben. Es wird vermutet, dass die Voraussetzungen des vorstehenden Satzes erfüllt sind, wenn der Schätzwert der uns zustehenden Sicherheiten 150 % des Wertes der gesicherten Ansprüche erreicht oder übersteigt. Uns steht die Wahl bei der Freigabe zwischen verschiedenen Sicherungsrechten zu.

8.9. Bei Pflichtverletzungen des Käufers, insbesondere bei Zahlungsverzug sind wir auch ohne Fristsetzung berechtigt, die Herausgabe des Liefergegenstandes bzw. der Neuware zu verlangen und/oder -erforderlichenfalls nach Fristsetzung- vom Vertrag zurückzutreten, der Käufer ist zur Herausgabe verpflichtet. Im Herausgabeverlangen des Liefergegenstandes der Neuware liegt keine Rücktrittserklärung unsererseits, es sei denn, dies wird ausdrücklich erklärt.

## 9. Datenschutz, Vertraulichkeit

9.1 Die Abwicklung der von uns mit dem Käufer geschlossenen Verträge erfolgt unter Einhaltung der gesetzlichen Bestimmungen des Bundesdatenschutzgesetzes (BDSG), des Telekommunikation-Telemedien-Datenschutz-Gesetz (TTDSG) und der Datenschutzgrundverordnung (DSGVO). Wir versichern, dass die gespeicherten Daten nur für den internen Gebrauch gespeichert werden. Im Übrigen erfolgt eine Weitergabe an externe Dienstleister nur unter Beachtung datenschutzrechtlicher Vorgaben. Wir werden hierzu ggf., gesonderte Vereinbarungen abschließen, in denen sich die externen Dienstleister zur Einhaltung der anwendbaren gesetzlichen Vorschriften verpflichten. Im Rahmen unseres berechtigten Interesses, tauschen wir Bonitätsinformationen innerhalb der INDUS Holding AG, Kölner Straße 32, 51429 Bergisch Gladbach und den dort mit uns verbundenen Unternehmen sowie mit Wirtschaftsauskunfteien aus. Insofern verweisen wir auf die auf unserer Homepage unter: [www.hauff-technik.de/datenschutz.html](http://www.hauff-technik.de/datenschutz.html) veröffentlichte Datenschutzerklärung in der jeweils gültigen Fassung.

9.2. Beide Vertragsparteien verpflichten sich, Informationen und Daten aus der beidseitigen Geschäftsbeziehung, vertraulich zu behandeln. Für den Fall der Zuwiderhandlung, behalten wir uns Schadensersatzansprüche und strafrechtliche Maßnahmen vor.

9.3. Die Verpflichtung zur Vertraulichkeit gegenüber dem Käufer gilt nicht für, im Sinne des § 15 AktG mit uns verbundene Unternehmen sowie für den Fall, dass Vertragsinhalte / Informationen bereits bekannt bzw. allgemein zugänglich sind.

## 10 Gerichtsstand, Rechtswahl

10.1. Erfüllungsort und Gerichtsstand für Lieferungen und Zahlungen sowie sämtliche sich zwischen uns und dem Käufer ergebenden Streitigkeiten aus den zwischen uns und ihm geschlossenen Verträgen ist unser Firmensitz. Gleiches gilt bei grenzüberschreitenden Lieferungen aus Vertragsverhältnissen. Wir sind jedoch berechtigt, den Käufer auch bei dem Gericht zu verklagen, bei dem er seinen allgemeinen Gerichtsstand hat.

10.2. Die Beziehungen zwischen den Vertragsparteien regeln sich ausschließlich nach dem in der Bundesrepublik Deutschland geltenden Recht. Die Anwendung internationaler Abkommen betreffend den Kauf beweglicher Sachen und das UN-Übereinkommen über Verträge betreffend den internationalen Warenkauf (CISG) wird ausgeschlossen.

10.3. Für den Inhalt unserer Allgemeinen Verkaufs- und Lieferbedingungen gilt auch bei etwaigen anderssprachigen Ausfertigungen, ausschließlich die deutsche Fassung.

## 11. Sonstiges

11.1. Sollten einzelne Bestimmungen dieser allgemeinen Verkaufs- und Lieferbedingungen ganz oder teilweise unwirksam, nichtig oder undurchführbar sein oder werden, so berührt dies die Wirksamkeit der allgemeinen Verkaufs- und Lieferbedingungen im Übrigen nicht.

11.2. Die Parteien sind sich darüber einig, dass an die Stelle der unwirksamen, nichtigen oder undurchführbaren Bestimmung eine wirksame und durchführbare Regelung geschaffen werden soll, deren Wirkung der wirtschaftlichen Zielsetzung am nächsten kommt, die die Vertragsparteien mit der unwirksamen, nichtigen oder undurchführbaren Bestimmung verfolgt haben.

## Rücksendungen

So können wir Rücksendungen leider nicht entgegennehmen:



So nehmen wir Ihre Rücksendungen gerne entgegen:



## Rücksendungen

So können wir Rücksendungen leider nicht entgegennehmen:



So nehmen wir Ihre Rücksendungen gerne entgegen:





Entdecken Sie unsere Printmedien jetzt auch als PDF-Version zum Download auf unserer Website.

**Hauff-Technik GmbH & Co. KG  
Standort Hermaringen**

Robert-Bosch-Straße 9  
89568 Hermaringen, GERMANY

Tel. +49 7322 1333-0  
Fax +49 7322 1333-999

[office@hauff-technik.de](mailto:office@hauff-technik.de)

**Hauff-Technik GmbH & Co. KG  
Standort Heidenheim**

Zoeppritzstraße 73  
89522 Heidenheim GERMANY

Tel. +49 7321 94690-0